

Уважаемый клиент!

Благодарим Вас за выбор изделия компании Fiat и поздравляем с покупкой автомобиля Fiat Croma.

Мы подготовили данную памятку, чтобы помочь Вам узнать все возможности Вашего нового автомобиля Fiat Croma и в максимальной степени использовать их.

Перед первым выездом рекомендуем прочитать это руководство с начала до конца.

В нем вы найдете сведения, рекомендации и важные подсказки по вождению автомобиля, что поможет Вам получить максимум того, что заложено изготовителем в автомобиль.

Нам хотелось бы отметить приверженность компании Fiat делу защиты окружающей среды и проведения в жизнь политики «полной переработки материалов»: в конце срока службы Вашего автомобиля любой дилер компании Fiat с удовольствием организует переработку Вашего автомобиля в соответствии с техническими и экологическими требованиями (с учетом действующего законодательства). Природе от этого двоякая польза: окружающая среда не загрязняется при утилизации отходов и снижается потребность в сырье.

Рекомендуем внимательно изучить предупреждения и примечания, отмеченные соответствующими значками, внизу страницы:



личная безопасность;



техническое состояние автомобиля;



защита окружающей среды.

В прилагаемом гарантийном вкладыше перечислены услуги, которые компания предлагает своим клиентам:

- Гарантийное Свидетельство с условиями действия гарантийных обязательств
- набор дополнительных услуг, предоставляемых клиентам компании Fiat

Наилучшие пожелания и доброго пути!

В данной Инструкции для автовладельца приводится описание всех модификаций автомобиля Fiat Croma. Поэтому следует принимать к сведению только информацию, относящуюся к двигателю и кузову купленного Вами автомобиля.

ОБЯЗАТЕЛЬНО ПРОЧТИТЕ!

ЗАПРАВКА





Двигатели внутреннего сгорания: заправка только неэтилированным бензином с октановым числом не менее 95.

Дизельные двигатели: заправка только дизельным топливом, соответствующим Европейскому стандарту EN590.

ЗАПУСК ДВИГАТЕЛЯ



Бензиновые двигатели: убедитесь, что автомобиль стоит на ручном тормозе; переведите рычаг переключения передач в нейтральное положение (положения Р или N для автоматической коробки передач); до отказа выжмите педаль сцепления (или педаль тормоза для автоматической коробки передач), не нажимая педаль акселератора, после чего поверните ключ в замке зажигания в положение START (запуск) и отпустите его, как только двигатель заработает.

Дизельные двигатели: убедитесь, что автомобиль стоит на ручном тормозе; переведите рычаг переключения передач в нейтральное положение (положения Р или N для автоматической коробки передач); до отказа выжмите педаль сцепления (или педаль тормоза для автоматической коробки передач), не нажимая педаль акселератора, после чего поверните ключ в замке зажигания в положение ON и подождите, когда отключатся сигнальные лампочки  и , затем поверните ключ в замке зажигания в положение START и отпустите его, как только двигатель заработает.

ПАРКОВКА НА ЛЕГКОВОСПЛАМЕНЯЮЩИХСЯ МАТЕРИАЛАХ



При эксплуатации катализатор развивает очень высокую температуру. Не паркуйте автомобиль на траве, сухих листьях, хвойных иголах и иных легковоспламеняющихся материалах: это чревато пожаром.

БЕРЕЖНОЕ ОТНОШЕНИЕ К ОКРУЖАЮЩЕЙ СРЕДЕ



Автомобиль оснащен системой, которая выполняет постоянную диагностику узлов выхлопной системы, что обеспечивает более бережное отношение к окружающей среде.

ЭЛЕКТРООБОРУДОВАНИЕ

Если после покупки автомобиля Вы решите установить дополнительное оборудование, потребляющее электрический ток (что может привести к постепенной разрядке аккумуляторной батареи), обратитесь в сеть сервисного обслуживания Fiat. Там оценят количество потребляемого тока и определят, способно ли электрооборудование автомобиля выдержать требуемую нагрузку.

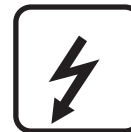

КАРТОЧКА CODE

Не храните карточку CODE в машине, найдите для нее надежное место.

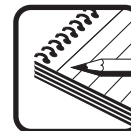



ПЛАНОВОЕ ОБСЛУЖИВАНИЕ

Надлежащее обслуживание автомобиля является залогом его безупречного состояния, надежности средств безопасности, бережного отношения к окружающей среде и низких эксплуатационных расходов на долгие годы.



ДАННАЯ ИНСТРУКЦИЯ СОДЕРЖИТ...

....сведения, рекомендации и важные подсказки по безопасному, уверенному вождению автомобиля и его обслуживанию. Обратите особое внимание на значки  (личная безопасность)  (защита окружающей среды)  (техническое состояние автомобиля).



ПРИБОРНАЯ ПАНЕЛЬ И ПРИБОРЫ

ПРИБОРНАЯ ПАНЕЛЬ И ОРГАНЫ УПРАВЛЕНИЯ	ПРИБОРНАЯ ПАНЕЛЬ.....	5	АРМАТУРА ВНУТРЕННЕЙ ОТДЕЛКИ.....	66
ПРЕДОХРАНИТЕЛЬНЫЕ УСТРОЙСТВА	КОМБИНАЦИЯ ПРИБОРОВ	6	ПРОЗРАЧНЫЙ ЛЮК	70
ПРАВИЛЬНАЯ ЭКСПЛУАТАЦИЯ АВТОМОБИЛЯ	УСЛОВНЫЕ ОБОЗНАЧЕНИЯ.....	7	ДВЕРИ.....	73
СВЕТОВАЯ СИГНАЛИЗАЦИЯ И СИГНАЛЫ	СИСТЕМА FIAT CODE.....	7	СТЕКЛОПОДЪЕМНИКИ С ЭЛЕКТРОПРИВОДОМ.....	74
НЕШТАТНЫЕ СИТУАЦИИ	КЛЮЧИ	8	БАГАЖНИК	76
ТЕХНИЧЕСКОЕ ОБСЛУЖИВАНИЕ	СИГНАЛИЗАЦИЯ	12	КАПОТ	82
ТЕХНИЧЕСКИЕ ХАРАКТЕРИСТИКИ	ЗАМОК ЗАЖИГАНИЯ	17	ФАРЫ.....	85
ИНДЕКС	ПРИБОРЫ	18	СИСТЕМА ABS	86
	СИДЕНЬЯ	31	СИСТЕМА ЭСКУ.....	88
	ПОДГОЛОВНИКИ.....	34	СИСТЕМА APP	89
	РУЛЕВОЕ КОЛЕСО	35	СИСТЕМА ДИАГНОСТИКИ EOBD	90
	ЗЕРКАЛА ЗАДНЕГО ВИДА	36	СИСТЕМА T.P.M.S.....	91
	СИСТЕМА КЛИМАТ-КОНТРОЛЬ.....	39	АКУСТИЧЕСКАЯ СИСТЕМА.....	92
	РУЧНОЕ УПРАВЛЕНИЕ СИСТЕМОЙ КЛИМАТ-КОНТРОЛЕМ.....	41	ПРИНАДЛЕЖНОСТИ, ПРИОБРЕТАЕМЫЕ ВЛАДЕЛЬЦЕМ.....	93
	АВТОМАТИЧЕСКАЯ СИСТЕМА КЛИМАТ-КОНТРОЛЯ.....	44	ПАРКОВОЧНЫЕ ДАТЧИКИ.....	94
	ГАБАРИТНЫЕ ОГНИ.....	54	НА АВТОЗАПРАВКЕ	95
	ОБМЫВ СТЕКОЛ	57	ЗАЩИТА ОКРУЖАЮЩЕЙ СРЕДЫ	97
	КРУИЗ-КОНТРОЛЬ.....	60	ДИЗЕЛЬНЫЙ САЖЕВЫЙ ФИЛЬТР (DPF).....	98
	ПЛАФОНЫ.....	62		
	ОРГАНЫ УПРАВЛЕНИЯ.....	63		

ПРИБОРНАЯ ПАНЕЛЬ

В зависимости от модификации наличие и расположение приборов и сигнальных лампочек может отличаться.



рис. 1

1. Боковое вентиляционное отверстие - 2. Левый подрулевой переключатель: габаритные огни - 3. Комбинация приборов и сигнальные лампочки - 4. Правый подрулевой переключатель: стеклоочистители лобового и заднего стекол и органы управления бортовым компьютером - 5. Центральные вентиляционные отверстия - 6. Аудио система - 7. Подушка безопасности пассажира - 8. Отделение для перчаток - 9. Органы управления отоплением, вентиляцией и климат-контролем - 10. Рычаг переключения пе-редач - 11. Подушка безопасности водителя - 12. Рукоятка круз-контроля - 14. Крышка блока предохранителей - 15. Кнопочный пульт .

ПРИБОРНАЯ
ПАНЕЛЬ И
ОРГАНЫ
УПРАВЛЕНИЯ

ПРЕДОХРА-
НИТЕЛЬНЫЕ
УСТРОЙСТВА

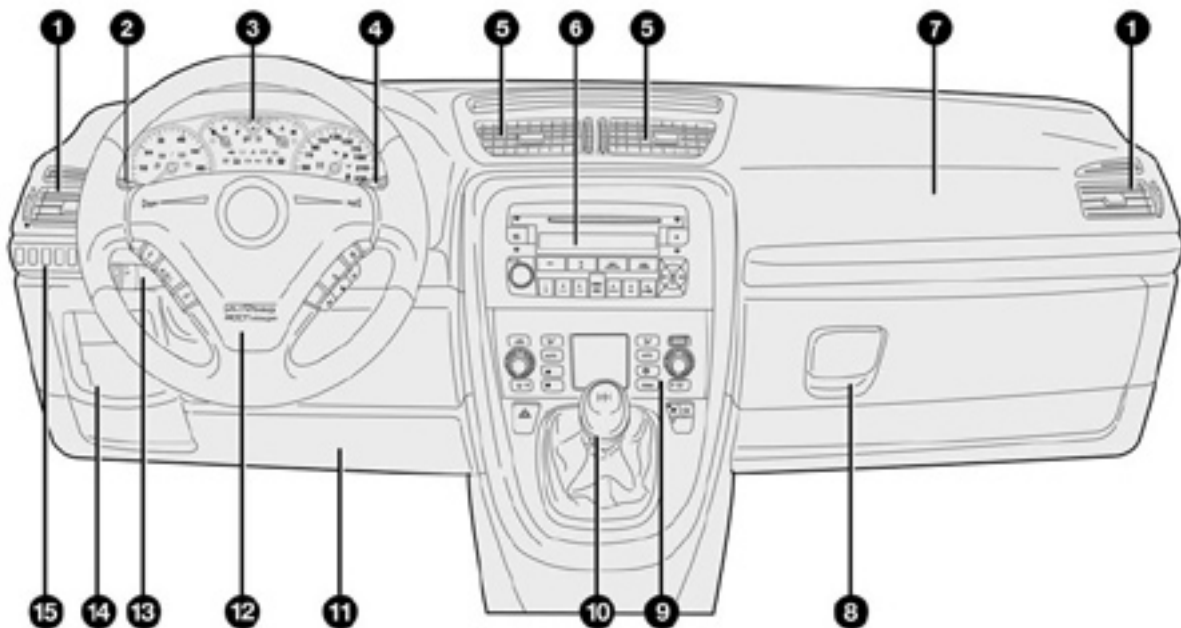
ПРАВИЛЬНАЯ
ЭКСПЛУАТАЦИЯ
АВТОМОБИЛЯ

СВЕТОВАЯ
СИГНАЛИЗАЦИЯ
И СИГНАЛЫ

НЕШТАТНЫЕ
СИТУАЦИИ

ТЕХНИЧЕСКОЕ
ОБСЛУЖИВАНИЕ

ТЕХНИЧЕСКИЕ
ХАРАКТЕРИ-
СТИКИ

ИНДЕКС

КОМБИНАЦИЯ ПРИБОРОВ



рис. 2



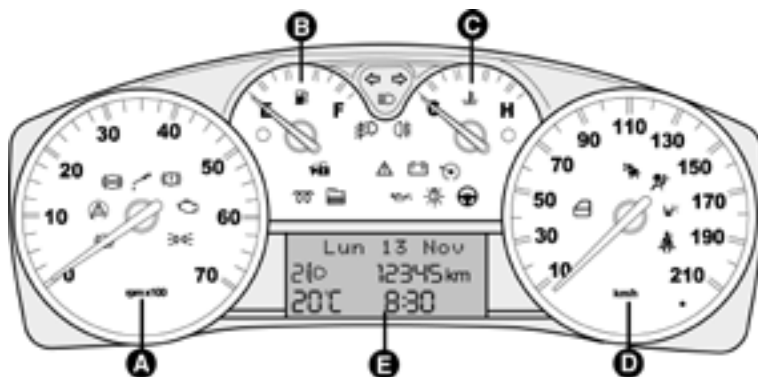

рис. 3

Модификации Multijet 8V 1.8 - 1.9

- A Тахометр
- B Указатель уровня топлива с сигнальной лампочкой остатка
- C Указатель температуры охлаждающей жидкости двигателя и сигнальная лампочка перегрева
- D Спидометр (указатель скорости)
- E Многофункциональный дисплей

Модификации Multijet 2.2 - 1.9 16V -2.4 Multijet 20V

- A Тахометр
- B Указатель уровня топлива с сигнальной лампочкой остатка
- C Указатель температуры охлаждающей жидкости двигателя и сигнальная лампочка перегрева
- D Спидометр (указатель скорости)
- E Многофункциональный дисплей
-   Сигнальные лампочки установленные на модификациях Multijet
-  Сигнальные лампочки установленные на модификациях с автоматической коробкой передач

УСЛОВНЫЕ ОБОЗНАЧЕНИЯ

Вблизи некоторых узлов Вашего автомобиля или непосредственно на них имеются специальные цветные ярлыки. На этих ярлыках нанесены обозначения, которые напоминают о мерах предосторожности применительно к данному конкретному узлу.



рис. 4
Табличка со всеми обозначениями находится под капотом рис. 4.

СИСТЕМА FIAT CODE

Для обеспечения большей защищенности Вашего авто-мобиля от угона он оборудован электронной системой блокировки двигателя (Fiat CODE), которая автоматически включается, когда Вы извлекаете ключ из замка зажигания.

В каждый ключ встроено электронное устройство, которое формирует кодированный сигнал; при попытке запустить двигатель сигнал принимается с помощью антенны, встроенной в замок зажигания. Модулированный сигнал, который изменяется при каждом запуске двигателя, является паролем, с помощью которого блок управления распознает ключ и дает разрешение запустить двигатель.

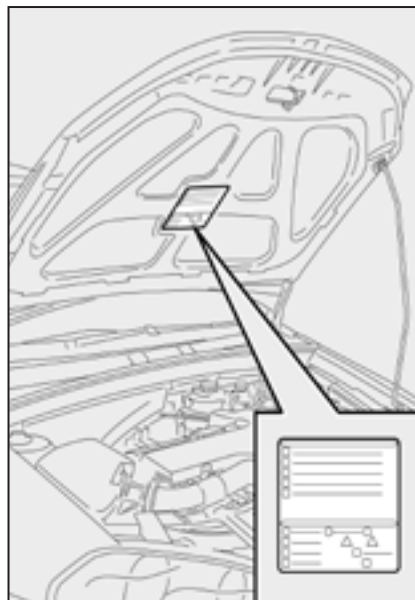
ПРИНЦИП ДЕЙСТВИЯ

Каждый раз при вставлении ключа в замок зажигания блок управления системой Fiat CODE посылает код опознавания на блок управления двигателем для отключения блокировки.

Код посылается только, если блок управления системой Fiat CODE узнал код, переданный от ключа.

Каждый раз при вынимании ключа зажигания система Fiat CODE отключает функции блока электронного управления двигателем.

Если код не был распознан правильно, загорается сигнальная лампочка  на дисплее появляется сообщение (см. Раздел «Сигнальные лампочки и сообщения»)

ПРИБОРНАЯ
ПАНЕЛЬ И
ОРГАНЫ
УПРАВЛЕНИЯ

ПРЕДОХРА-
НИТЕЛЬНЫЕ
УСТРОЙСТВА

ПРАВИЛЬНАЯ
ЭКСПЛУАТАЦИЯ
АВТОМОБИЛЯ

СВЕТОВАЯ
СИГНАЛИЗАЦИЯ
И СИГНАЛЫ

НЕШТАТНЫЕ
СИТУАЦИИ

ТЕХНИЧЕСКОЕ
ОБСЛУЖИВАНИЕ

ТЕХНИЧЕСКИЕ
ХАРАКТЕРИСТИКИ

ИНДЕКС

В таком случае ключ надо вынуть и снова вставить; если блокировка не снимается, можно попробовать еще вторым ключом, прилагаемом к автомобилю. Если автомобиль попрежнему не заводится, обратитесь к официальному дилеру Fiat.

ВНИМАНИЕ. Каждый ключ имеет свой код, который блок управления системы должен запомнить. Для введения в память новых ключей (не более 8) обратитесь к официальному дилеру Fiat.

Сигнальная лампочка  включается при движении

- Если загорается сигнальная лампочка, это означает, что в системе запущено самотестирование (например, в случае понижения напряжения). При первой остановке поверните ключ зажигания в положение **OFF** (выкл.) и затем вновь в положение **ON** (вкл.): если неисправностей не выявлено, сигнальная лампочка не загорится.
- Если лампочка продолжает гореть, повторите действия, описанные выше, при этом оставляя ключ в положении **OFF** на 30 секунд и более. Если лампочка все же не отключается, обратитесь к официальному дилеру Fiat.



Электронные элементы внутри ключа могут быть повреждены, если ключ подвергается резким ударам.

КЛЮЧИ

КАРТОЧКА CODE рис. 5

Автомобиль поставляется с двумя экземплярами ключей зажигания и карточкой CODE, на которой указано следующее:

- электронный код **A**
- механический код ключа **B**, который сообщается официальному дилеру Fiat при заказе дубликатов ключей.

ВНИМАНИЕ Для обеспечения безотказной работы электронных устройств, смонтированных в ключи, не допускается попадание на них прямых солнечных лучей.



рис. 5



При продаже автомобиля все ключи и карточка CODE должны передаваться новому владельцу.



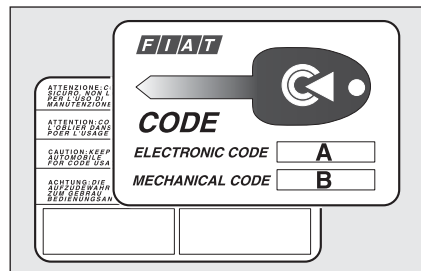

рис. 6

БРЕЛОК С ДИСТАНЦИОННЫМ УПРАВЛЕНИЕМ рис. 6

Этим брелком включается замок зажигания.

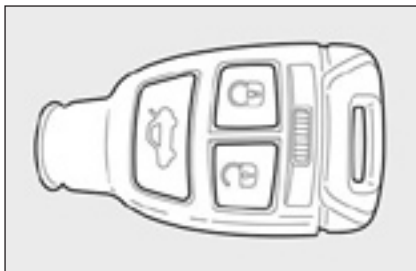
Кнопка  применяется для дистанционного открывания дверей и двери багажника и для дистанционного отключения сигнализации (если она установлена).

Кнопка  применяется для дистанционной блокировки дверей и двери багажника и для дистанционного включения сигнализации (если она установлена).

Кнопка  применяется для дистанционного открывания двери багажника.



При разблокировании дверей лампочки в салоне загорятся на предустановленное время.

Открывание дверей и двери багажника

Быстро нажмите кнопку  для дистанционной разблокировки дверей, двери багажника, крышки горловины топливного бака и одновременного отключения сигнализации (если установлена), синхронного включения потолочных плафонов в салоне и двойного мигания указателей поворота.

Нажмите кнопку  более чем на 2 секунды, и откройте окна.

Двери разблокируются автоматически, если срабатывает топливное инерционное размыкающее реле.

По «Установочному меню» на дисплее (см. раздел «Многофункциональный дисплей») можно настроить систему таким образом, что при нажатии кнопки  разблокируется только дверь водителя. В этом случае для разблокирования других дверей быстро два раза нажимается кнопка .

ВНИМАНИЕ Если дистанционное управление работает ненадежно, аварийное открытие все же можно выполнить с помощью ключа, вставляемой в дистанционное управление (см. «Аварийное открытие с помощью ключа»).

Блокирование дверей и двери багажника

Быстро нажмите кнопку  для дистанционного блокирования дверей, двери багажника, крышки горловины топливного бака и одновременного отключения сигнализации (если установлена), выключения потолочных плафонов в салоне и одиночного мигания указателей поворота.

Нажать кнопку  более чем на 2 секунды, и закрыть окна. Если кнопка нажимается быстро дважды, срабатывает взаимоблокировка блокировка (см. раздел «Устройство взаимоблокировки»).

ВНИМАНИЕ Если дистанционное управление работает ненадежно, двери автомобиля все же можно заблокировать, если выполнить действия, изложенные в разделе «Экстренное закрытие»

ИНДЕКС	ТЕХНИЧЕСКИЕ ХАРАКТЕРИСТИКИ	ТЕХНИЧЕСКОЕ ОБСЛУЖИВАНИЕ	НЕШТАТНЫЕ СИТУАЦИИ	СВЕТОВАЯ СИГНАЛИЗАЦИЯ И СИГНАЛЫ	ПРАВИЛЬНАЯ ЭКСПЛУАТАЦИЯ АВТОМОБИЛЯ	ПРЕДОХРАНИТЕЛЬНЫЕ УСТРОЙСТВА	ПРИБОРНАЯ ПАНЕЛЬ И ОРГАНЫ УПРАВЛЕНИЯ
--------	----------------------------	--------------------------	--------------------	---------------------------------	------------------------------------	------------------------------	--------------------------------------

Открытие двери багажника дистанционно

Нажмите кнопку  для открытия двери багажника дистанционно, даже если сигнализация (если установлена) сработала.

При открытии двери багажника дважды мигают указатели поворотов; закрытие сопровождается одиночным миганием (если только сигнализация сработала).

Если сигнализация не отключается, когда дверь багажника открыта, система сигнализации отключает объемную защиту и датчик защиты по периметру двери багажника.

При последующем закрытии двери багажника датчики объемной защиты и защиты периметра двери приводятся в исходное состояние.

ВНИМАНИЕ. Если дистанционное управление работает ненадежно, дверь багажника все же можно открыть с помощью механического рычажного устройства на замке внутри багажника (см. раздел “Багажник” в данной главе).



рис. 7

Светодиодные индикаторы на двери водителя рис. 7

При закрывании дверей светодиод **A** загорается примерно на 3 секунды и затем начинает мигать (для отпугивания).

Как только двери заблокированы, если одна или несколько дверей или дверь багажника не закрыты плотно, начинается частое мигание светодиода и указателей поворотов.

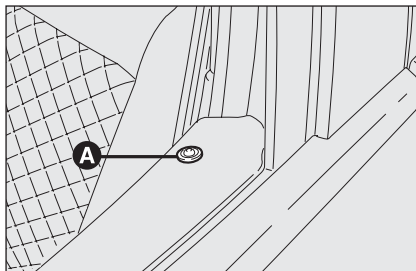
Замена батарейки брелка с дистанционным управлением рис. 8.

Для замены батарейки сделайте следующее:

- отодвиньте вбок рычажок **A** и извлеките аварийную металлическую вставку **B**;
- выньте футляр для батарейки **C** с помощью аварийной металлической вставки, сдвиньте батарейку **D** и замените ее с соблюдением полярности;
- установите на место футляр **C** и вставьте ключ **B** в брелок.



рис. 8

Запрос на дополнительные средства дистанционного управления

Система может распознать до 8 брелков с устройствами дистанционного управления. Если понадобится новый брелок с дистанционным управлением, обращайтесь к официальному дилеру Fiat, представив там карточку CODE и ключи, документ, удостоверяющий личность и документы на право владения автомобилем.

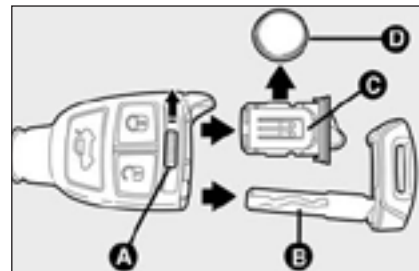

Выработанные батарейки представляют угрозу для окружающей среды. Их следует утилизировать в соответствии с законодательством в специальных предлагаемых емкостях или передать любому официальному дилеру Fiat, которое займется их утилизацией.



рис. 9

ЭКСТРЕННОЕ ОТКРЫТИЕ С ПОМОЩЬЮ МЕТАЛЛИЧЕСКОГО КЛЮЧА

Если дистанционное управление работает ненадежно, (напр.: разряжена батарейка), можно воспользоваться ключом в брелке дистанционного управления.

Ключ открывает:

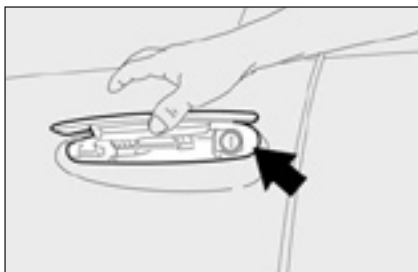
- замок любой двери (вращающийся цилиндр размещен под наружной ручкой дверей, как показано на рис. 9);
- устройство выключения безопасности пассажира на переднем сидении и боковой (защита груди) подушки (если установлена);
- устройство выключения задних подушек (защита груди) (если установлены).

Для извлечения ключа из брелка выполните следующие действия как показано на рис. 10:



рис. 10

- отодвиньте вбок рычажок **A** и одновременно выньте аварийную металлическую вставку **B**.

Ключ используется для открытия нужной двери.

Для экстренного открытия выполняются следующие действия:

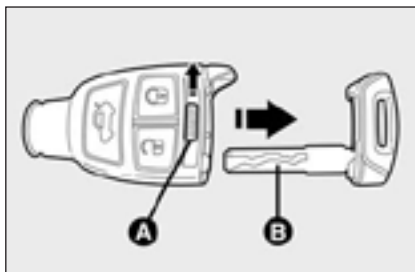
- поднимите ручку, вставьте ключ во вращающийся цилиндр и поверните его против часовой стрелки;
- выньте ключ и опустите ручку;
- поднимите ручку и откройте дверь.



рис. 11

ЭКСТРЕННОЕ ЗАКРЫТИЕ, рис. 11

Для запираения дверей, если дистанционное управление работает ненадежно, выполните следующие действия:

- вставьте ключ в личинку **C**, имеющуюся на двери, и поверните ее в направлении стрелки (как показано на рисунке).

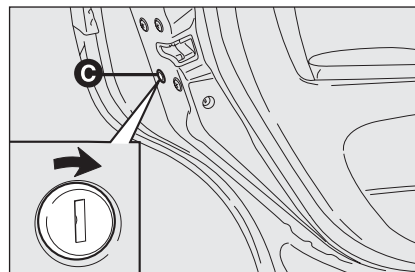
ВНИМАНИЕ Перед экстренным запираением двери проверьте, отключена ли функция независимого запираения багажника на установочном меню многофункционального дисплея (см. раздел «Многофункциональный дисплей»).

СИГНАЛИЗАЦИЯ

(если установлена) КОГДА СРАБАТЫВАЕТ СИГНАЛИЗАЦИЯ

Сигнализация срабатывает в следующих случаях:

- несанкционированное открытие одной из дверей, капота или багажника (защита по периметру);
- попытка завести двигатель чужим ключом;
- перерезан кабель от аккумулятора;
- присутствие подвижных объектов в салоне (объемная защита);
- аномальный подъем/наклон автомобиля.

В зависимости от типа сигнализации ее срабатывание приводит к включению sireны и указателей поворота (примерно на 26 секунд). Способы срабатывания и количество повторов могут зависеть от типа сигнализации.

Максимальное количество звуковых/световых циклов также предусмотрено.

Объемная защита и защита от подъема может быть отключена с помощью передних регуляторов освещения салона (см. раздел «Датчики объемной защиты» и «Датчик сигнализации о подъеме» на последующих страницах).



ВНИМАНИЕ Функция блокировки двигателя гарантирована системой Fiat CODE, которая включается автоматически после извлечения ключа зажигания.

КАК ВКЛЮЧИТЬ СИГНАЛИЗАЦИЮ **рис. 12**

Если двери, капот и багажник закрыты, а ключ зажигания находится в положении **OFF**(выкл.) или вынут, направьте ключ с дистанционным управлением в направлении автомобиля, затем нажмите и отпустите кнопку .

За исключением некоторых моделей система подает «тонально-модулированный» сигнал, и двери запираются.

Включению сигнализации предшествует самодиагностика. При выявлении неисправности система подает еще один тревожный сигнал, а на дисплее выводится соответствующая информация (см. раздел «Сигнальные лампочки и сообщения»).

В этом случае выключите систему сигнализации нажатием кнопки , убедитесь, что двери, капот и дверь багажника надежно заперты, после чего вновь включите систему нажатием кнопки .



рис. 12

Если двери, капот и багажник надежно закрыты, а тревожный сигнал повторяется, самодиагностикой системы выявлен рабочий отказ. Чтобы его устранить, надо обратиться к официальному дилеру Fiat.

ВНИМАНИЕ Нахождение в двери металлической вставки ключа не приведет к включению сигнализации.

ВНИМАНИЕ Сигнализация изготовлена с соблюдением норм законодательства различных стран-импортеров.

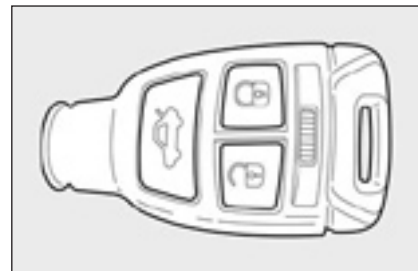
КАК ОТКЛЮЧИТЬ

СИГНАЛИЗАЦИЮ **рис. 12**

Нажмите кнопку  на брелке дистанционного управления.

Реакция системы будет заключаться в следующем (за исключением некоторых моделей):

- двойное короткое мигание указателей поворота;
- два коротких «звуковых сигнала»;
- разблокирование двери.

ВНИМАНИЕ Нахождение в двери металлической вставки ключа не приведет к включению сигнализации.

Для отключения сигнализации поверните ключ зажигания в положение **ON**(вкл.).



рис. 13

ДАТЧИКИ ОБЪЕМНОЙ ЗАЩИТЫ

Датчики объемной защиты расположены внутри переднего плафона освещения в салоне. Для обеспечения надежной работы датчиков убедитесь, что двери, капот, багажник, окна и прозрачный люк (если имеется) заперты.

Отключение датчика сигнализации о подьеме.

Если возникает необходимость включить сигнализацию, когда в машине находятся животные или люди, нажмите кнопку **А-рис. 13** на переднем плафоне освещения для отключения объемной защиты.

Отключение необходимо также при наличии дополнительного автономного обогревателя, когда он включается с пульта дистанционного управления.



рис. 14

ДАТЧИК СИГНАЛИЗАЦИИ О ПОДЬЕМЕ

Этот датчик выявляет любое anomальное поднятие/наклон автомобиля, даже частичное (напр.: при попытке снять колесо).

Этот датчик способен реагировать на малейшее изменение угла положения автомобиля в продольном и поперечном направлении. Изменения угла положения со скоростью менее 0.5°/мин.. (напр.: медленное спускание шины) в учет не принимаются.

Отключение сигнализации о подьеме

Для отключения сигнализации о подьеме (например, при буксировке автомобиля с включенной сигнализацией) нажмите кнопку **В-рис. 14** на переднем плафоне освещения. Устройство отключения датчика находится во включенном состоянии до последующего включения центрального замка запираания дверей.

ПРИЗНАКИ ПОПЫТОК ВЗЛОМА

Любая попытка взлома отмечается включением сигнальной лампочки  (если установлена) на комбинации приборов с соответствующим сообщением на дисплее (см. раздел “Сигнальные лампочки и сообщения”).

КАК ВЫКЛЮЧИТЬ СИСТЕМУ СИГНАЛИЗАЦИИ

Для полного отключения системы сигнализации (например, если автомобиль долгое время не эксплуатируется) просто запирайте автомобиль по методике экстренного закрытия.

ВНИМАНИЕ Для отключения сигнализации, если разряжены батарейки дистанционного управления или в системе выявлены неисправности, вставьте ключ в замок зажигания и поверните его в положение ON (вкл.).

УСТРОЙСТВО ВЗАИМОБЛОКИРОВКИ

Данное охранное устройство дает возможность заблокировать:

- внутренние дверные ручки;
- кнопки **A** и **B** для блокировки /разблокировки дверей **рис. 15**;

тем самым исключая открытие дверей изнутри салона в случае попытки проникнуть внутрь (напр., разбив окно).

Устройство взаимоблокировки гарантирует оптимальную защиту от нежелательного проникновения. Ввиду этого оно должно включаться каждый раз при парковке автомобиля и оставлении его без присмотра.



рис. 15



ПРЕДУПРЕЖДЕНИЕ

Если батарейка ключа дистанционного управления разрядилась, устройство взаимоблокировки можно включить только с помощью ключа, вставленного в личинки обеих дверей, как описано выше: в этом случае устройство срабатывает только на задних дверях.

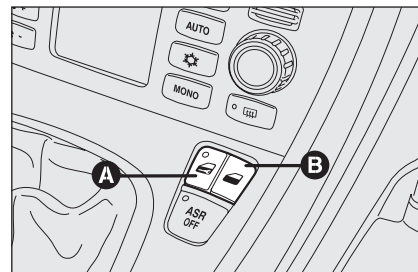

ПРЕДУПРЕЖДЕНИЕ

Как только устройство взаимоблокировки включено, двери нельзя открыть никоим образом изнутри автомобиля. По этой причине убедитесь, что в автомобиле не остались люди.





рис. 16

Включение устройства рис. 16

Устройство автоматически включается на каждой двери в следующих случаях:

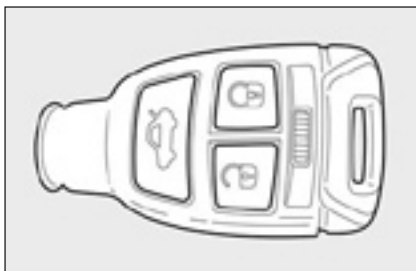
- при двойном нажатии кнопки  на ключе дистанционного контроля

При включении устройства подаются три проблесковых сигнала указателей поворота, и мигает светодиод на дверной панели со стороны водителя (см. таблицу на следующей странице).

Если одна из дверей не закрыта неплотно, устройство взаимоблокировки не включится, тем самым, препятствуя блокированию пассажира, севшего в машину через открытую дверь, в пассажирском салоне, когда он/она закрывает дверь.

Отключение устройства

Устройство автоматически отключается на каждой двери в следующих случаях:

- при разблокировании дверей дистанционно;
- при разблокировании дистанционно только двери водителя;
- при переводе ключа зажигания в положение ON (вкл.).

Основные функции, которые можно включить с помощью ключей или экстренной металлической вставкой:

	Открытие дверей и раз- блокирование крышки горло- вины топливно- го бака	Закрытие дверей и блокирование крышки горло- вины топливно- го бака	Открытие окон	Закрытие окон	Взаимобло- кировка (если установлена)	Открытие двери багажника
Брелок с дистанционным управлением	Короткое нажатие кнопки 	Короткое нажа- тие кнопки 	Продолжитель- ное нажатие кнопки (более 2 секунд) 	Продолжитель- ное нажатие кнопки (более 2 секунд) 	Двойное нажатие кнопки	Нажатие кнопки 
Экстренная металлическая вставка	Поворот ключа против часовой стрелки (сто- рона водителя) или по часовой стрелке (сторо- на пассажира)	-	-	-	-	-
Мигание указа- телей поворота (только брелком с дистанцион- ным управле- нием)	Двойное мигание	Одно мигание	Двойное мигание	Одно мигание	Тройное мигание	Двойное мигание
Светодиод на двери водителя	Отключение отпугивающего светодиода	Включение примерно на 3 секунды, затем мигание отпугивающего светодиода	Отключение отпугивающего светодиода	Мигание отпугивающего диода	Двойное мигание, затем мигание отпугивающего светодиода	-

ВНИМАНИЕ Аварийной металлической вставкой можно открыть водительскую дверь.

ВНИМАНИЕ Операция по открытию окна следует за срабатыванием разблокировки двери; закрытие окна следует за срабатыванием блокировки двери.

ЗАМОК ЗАЖИГАНИЯ

Ключ можно повернуть в три различных положения **рис. 17**:

- OFF**(выкл.): двигатель выключен, ключ можно вынуть, рулевая колонка заблокирована. Некоторые электроустройства (напр.: акустическая система, стекло-подъемники с электроприводом...) могут работать.
- ON**(вкл.): рабочее положение. Питание подается на все элект-троустройства.
- START**(запуск): запуск двигателя.

Замок зажигания оборудован электронной системой безопасности, которая в случае, если двигатель не запущен, возвращает ключ зажигания в положение **OFF** (выкл.) перед повтором процедуры запуска.



рис. 17



ПРЕДУПРЕЖДЕНИЕ

Если устройство зажигания взламывалось (напр.: попытка угона), в максимально короткий срок сдайте его на обследование в представительство Fiat.

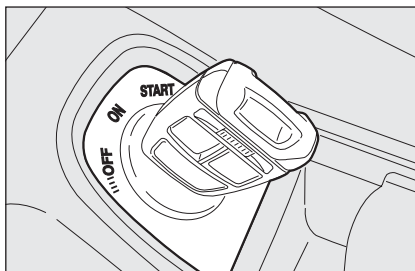

ПРЕДУПРЕЖДЕНИЕ

Выходя из автомобиля, обязательно вынимайте ключ, чтобы пассажиры не могли случайно включить устройства управления. Не забывайте ставить на ручной тормоз, а если автомобиль припаркован на уклоне передом вверх, включите первую скорость. Если автомобиль стоит передом вниз, включите заднюю скорость (положение P для автоматической коробки передач). Не разрешается оставлять детей одних в автомобиле.

БЛОКИРОВКА РУЛЕВОЙ КОЛОНКИ

Срабатывание

Срабатывание блокировки рулевой колонки происходит через 5 секунд после извлечения ключа из замка зажигания (отключение двигателя).

Разблокирование

Разблокирование рулевой колонки происходит после того, как ключ вставляется в замок зажигания.

ВНИМАНИЕ Отключение двигателя во время движения автомобиля не приведет к блокированию колонки. На многофункциональном дисплее выводится соответствующее сообщение (см. раздел “Сигнальные лампочки и сообщения”).

ВНИМАНИЕ Если после попыток повернуть ключ в положение ON(вкл.) и/или запустить двигатель на дисплее выводится сообщение “Проверить систему защиты автомобиля”, повторить процедуру, покачав рулевым колесом для облегчения разблокировки. Появление такого сообщения не влияет на функционирование блокировки рулевой колонки.



ПРЕДУПРЕЖДЕНИЕ

Категорически запрещается выполнять любые послепродажные изменения в рулевой системе или на рулевой колонке (напр.: установка противоугонного устройства), которые могут негативно сказаться на эксплуатационных качествах и безопасности, привести к аннулированию гарантии и также стать причиной несоответствия автомобиля результатам технических испытаний.

ПРИБОРЫ

ТАХОМЕТР рис. 18

Тахометр показывает число оборотов двигателя.

ВНИМАНИЕ Система впрыска с электронным управлением постепенно сокращает подачу топлива, когда двигатель «превышает допустимое число оборотов», что приводит к постепенной потере мощности двигателя.



рис. 18

При работе двигателя на холостом ходу тахометр может показывать постепенное или резкое изменение оборотов двигателя.

Это не является отклонением, поскольку происходит в расчетных режимах, например, при включении системы управления кондиционированием или вентилятора. В частности, медленное изменение скорости экономит зарядку аккумулятора.

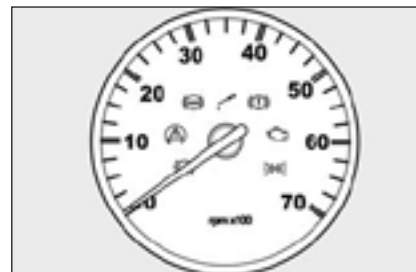

рис. 19

УКАЗАТЕЛЬ УРОВНЯ ТОПЛИВА Рис. 19

Показывает количество оставшегося в баке топлива.

Сигнальная лампочка остатка **A** загорается, когда в баке остается примерно 7 - 9 литров топлива.

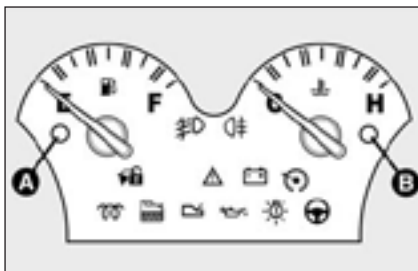
Не продолжайте поездку, если бак почти пуст: перерывы в подаче топлива могут привести к порче катализатора.



рис. 20

УКАЗАТЕЛЬ ТЕМПЕРАТУРЫ ОХЛАЖДАЮЩЕЙ ЖИДКОСТИ ДВИГАТЕЛЯ рис. 20

Загорание сигнальной лампочки **B** показывает, что температура охлаждающей жидкости слишком высока; в этом случае остановите и обратитесь к официальному дилеру Fiat.

Он показывает температуру охлаждающей жидкости двигателя и начинает реагировать, когда температура жидкости превышает прим. 50°C.

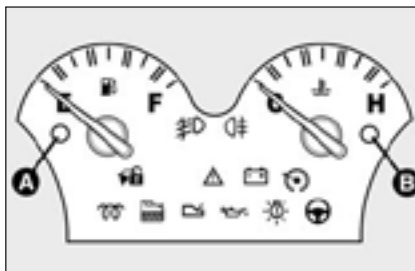
В расчетных условиях стрелка должна перемещаться в различные положения на шкале в зависимости от эксплуатационных режимов и условий охлаждения двигателя.



рис. 21

ВНИМАНИЕ Если стрелка устанавливается в нижней части шкалы (низкая температура), и при этом горит сигнальная лампочка **B**, это означает, что в системе имеются неисправности. Обратитесь к официальному дилеру Fiat для проверки системы.

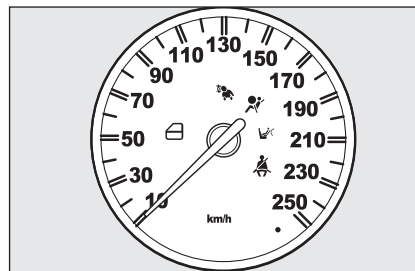

Если стрелка подходит к красной зоне, немедленно остановите двигатель и свяжитесь с официальным дилером Fiat.

СПИДОМЕТР рис. 21

Он показывает скорость движения.

ПЕРЕНАСТРАИВАЕМЫЙ МНОГОФУНКЦИОНАЛЬНЫЙ ДИСПЛЕЙ

(если установлен)

В автомобиле можно установить перенастраиваемый многофункциональный дисплей, на котором нужная и полезная для водителя информация выводится по ранее сделанным настройкам.

«СТАНДАРТНЫЙ ЭКРАН рис. 22

На стандартном экране выводится следующая информация:

- A** Дата
- B** Одометр (пройденных километров или миль)
- C** Часы
- D** Наружная температура
- E** Угол наклона фар (только при включенном ближнем свете фар).

Примечание При открытии одной из передних дверей, дисплей включается и на несколько секунд покажет часы и пройденное расстояние в километрах или милях.



рис. 22

КНОПКИ УПРАВЛЕНИЯ Рис. 23

+ Для прокрутки выведенного меню и предлагаемых опций вверх или для увеличения величины показываемого параметра.

РЕЖИМ Быстрым нажатием откройте меню и/или перейдите к следующему экрану или подтвердите выбранную опцию.

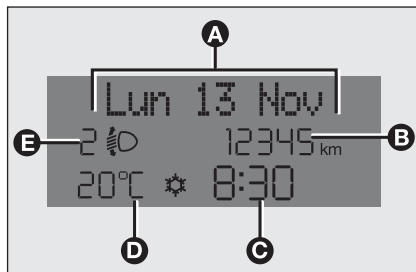
Длительным нажатием выполняется переход к стандартному экрану.

- Для прокрутки выведенного меню и предлагаемых опций вниз или для уменьшения величины показываемого параметра.



рис. 23

Примечание Кнопками + и - включаются различные функции в зависимости от следующих условий:

Для регулировки освещения в пассажирском салоне

- для настройки освещенности приборной панели, акустической системы и системы автоматического регулирования системой климат-контроля при включенном стандартном экране.

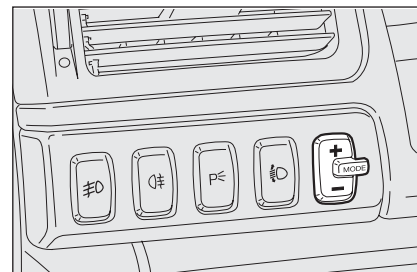
Установочное меню

- для прокручивания опций меню вверх и вниз;
- для уменьшения или увеличения значений устанавливаемых параметров.

УСТАНОВОЧНОЕ МЕНЮ **рис. 24**

Меню включает ряд функций, расположенных в «круговом порядке», которые можно выбирать кнопками + и – для выбора различных режимов и настроек (установок), описание которых приводится ниже.

Установочное меню можно вывести коротким нажатием кнопки **MODE**, только когда работает двигатель (если автомобиль не заведен, выводится только сокращенное меню).

Пункты меню просматриваются короткими нажатиями кнопок + или –.

Дальнейшая работа с выбранной опцией зависит от ее характеристик.

ПРИМЕЧАНИЕ Если автомобиль оснащен системой радионавигации, посредством дисплея на приборной панели можно настроить/задать следующие функции: “Предельная скорость”, “Автоматический датчик дневного света для фар” (если установлен) и “Включение звукового сигнализатора ремня безопасности S.B.R.” (если установлено). Остальные функции выводятся на экран системы радионавигации и могут настраиваться/задаваться там.

Выбор пункта меню

– быстрым нажатием кнопки **MODE** выбирается для настройки пункт меню;

– новые значения для этого пункта выбираются кнопками + или – (одиночными нажатиями);

– быстрым нажатием кнопки **MODE** выбранное значение заводится в память, и дисплей переходит к предыдущему пункту меню.

Выбор пунктов «Дата» и «Установка часов»:

– быстрым нажатием кнопки **MODE** выбирается первая величина для изменения (напр., часы/минуты или год / месяц / число);

– кнопками + или – (одиночными нажатиями) устанавливаются новые значения;

– быстрым нажатием кнопки **MODE** новое значение заводится в память, а дисплей переходит к новому пункту меню для настройки, если это последняя настройка, на экран выводится ранее выбранный пункт главного меню.

*При длительном нажатии кнопки **MODE**:*

– установочное меню закрывается, и сохраняются только те данные, которые были заложены в память пользователем (что было подтверждено быстрым нажатием кнопки **MODE**).

Установочное меню управляется таймером; при выходе из меню ввиду истечения установленного времени будут сохранены только те данные, которые пользователь ввел в память (и подтвердил быстрым нажатием кнопки **MODE**).

ПРИБОРНАЯ
ПАНЕЛЬ И
ОРГАНЫ
УПРАВЛЕНИЯ

ПРЕДОХРА-
НИТЕЛЬНЫЕ
УСТРОЙСТВА

ПРАВИЛЬНАЯ
ЭКСПЛУАТАЦИЯ
АВТОМОБИЛЯ

СВЕТОВАЯ
СИГНАЛИЗАЦИЯ
И СИГНАЛЫ

НЕШТАТНЫЕ
СИТУАЦИИ

ТЕХНИЧЕСКОЕ
ОБСЛУЖИВАНИЕ

ТЕХНИЧЕСКИЕ
ХАРАКТЕРИ-
СТИКИ

ИНДЕКС

Пример:

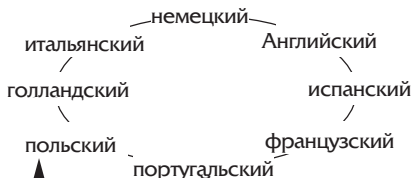

Быстрым нажатием кнопки **MODE** запускается перемещение по меню, начиная со стандартного. Для этого используются кнопки + или -. **Примечание.** По соображениям безопасности, при движении автомобиля можно войти только в сокращенное меню (для установки опции "Предельная скорость"). Если автомобиль стоит, меню открыто для доступа полностью. На автомобилях с системой Connect Nav+, многие функции отображаются на навигационном дисплее.

Пример:

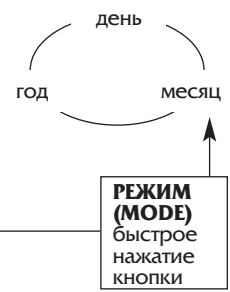

РЕЖИМ (MODE)
быстрое нажатие кнопки

РЕЖИМ (MODE)
быстрое нажатие кнопки

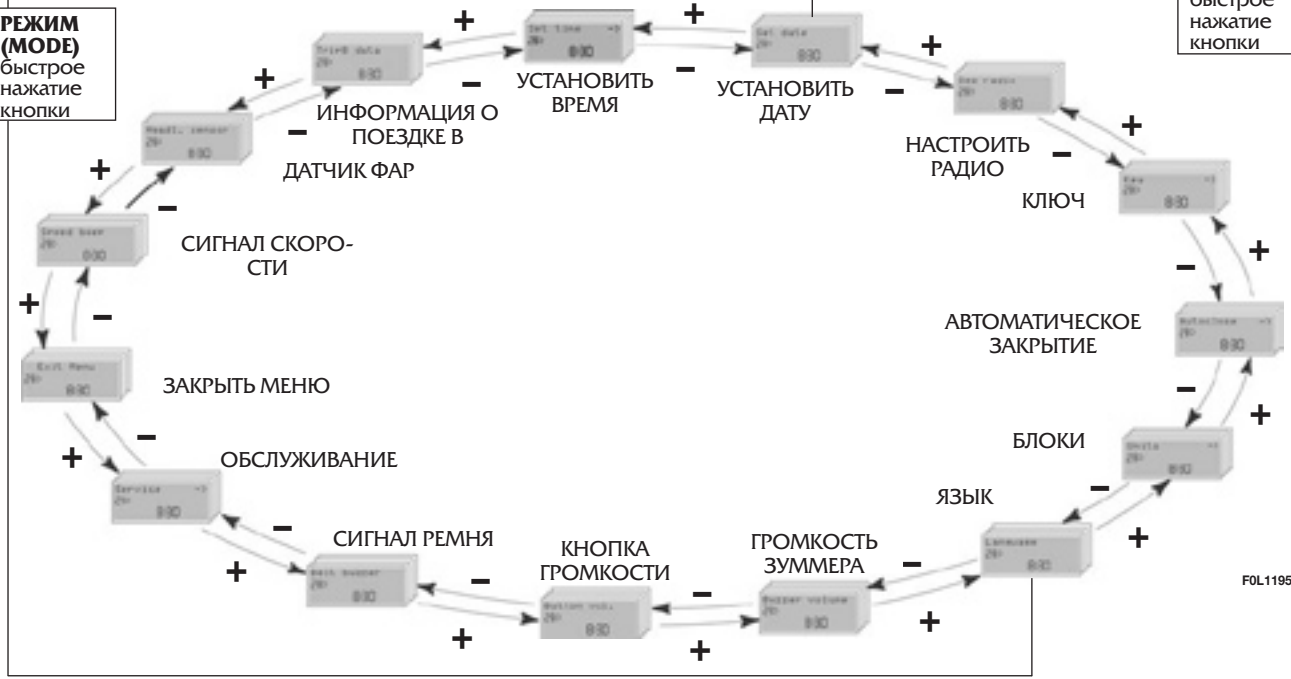

FOL1195g

рис. 24

Показание превышения скоростного ограничения (Speed Beer)

Данная функция позволяет задать предельную скорость (км/час или миль/час); если это значение превышено, водитель сразу же извещается об этом (см. раздел "Сигнальные лампочки и сообщения").

Для задания предельной скорости выполните следующее:

- быстро нажмите кнопку **MODE**: на дисплее будет мигать (Off);
- нажмите кнопку +: на дисплее будет мигать (On);
- после этого быстро нажмите кнопку **MODE**, с помощью кнопок + или – установите нужную скорость (при установке значение будет мигать).

Примечание. Диапазон установок: 30 - 250 км/ччас или 20 - 155 миль/час в зависимости от ранее установленной единицы измерения скорости (см. раздел "Единицы расстояния (Dist. Unit)") ниже. При каждом нажатии кнопок + / – значение возрастает/уменьшается на 5 единиц. При удержании кнопок + / – нажатиями увеличение или уменьшение значения происходит автоматически. Когда нужное значение приближается, переходите на установку одиночными нажатиями.

– быстро нажмите кнопку **MODE** и вернитесь к экрану меню или длительным на-

жатием кнопки вернуться к стандартному экрану, не вводя значения в память.

Для сброса установки выполните следующее:

- быстро нажмите кнопку **MODE**: на дисплее замигает (On);
- нажмите кнопку – : на дисплее замигает (Off);
- быстро нажмите кнопку **MODE** и вернитесь к экрану меню или длительным нажатием кнопки вернуться к стандартному экрану, не вводя значения в память

Автоматический датчик дневного света для фар (датчик фар) (если установлен)

Данная функция дает возможность отрегулировать чувствительность датчика освещения по трем уровням (уровень 1 = мин. уровень, уровень 2 = средний уровень, уровень 3 = макс. уровень); чем выше чувствительность, тем ниже интенсивность наружного освещения, которая необходима для включения фар. Автомобиль поставляется с установкой уровня 2. Для установки требуемого уровня выполните следующее:

- быстро нажмите кнопку **MODE**, на дисплее замигает ранее установленный уровень;
- нажмите кнопку + или – и выберите нужный уровень;

– быстро нажмите кнопку **MODE** и вернитесь к экрану меню или длительным нажатием кнопки вернуться к стандартному экрану, не вводя значения в память.

Данные о поездке В (TRIP В) ВКЛ/ВЫКЛ

Эта опция позволяет включить (On) или выключить (Off) функцию данных о Поездке В (частичное отключение).

Более подробное описание приведено в разделе "Бортовой компьютер".

Для включения/выключения выполните следующее:

- быстро нажмите кнопку **MODE**: на дисплее замигает (On) или (Off) (в зависимости от предыдущей установки);
- нажмите кнопки + или – для ввода установок;
- быстро нажмите кнопку **MODE** и вернитесь к экрану меню или длительным нажатием кнопки вернуться к стандартному экрану, не вводя значения в память.

Настройка часов (установка времени) Set clock (Set time)

Данная функция позволяет установить часы в 12-часовом или 24-часовом форматах.

Для установки часов (часы-минуты) выполните следующее:

- быстро нажмите кнопку **MODE**: на дисплее замигает слово “hours” (часы);
- для установки нажмите кнопки + или –;
- быстро нажмите кнопку **MODE**: на дисплее замигает слово “min-utes” (минуты);
- для установки нажмите кнопки + или –.

Примечание. Каждое нажатие кнопок + или – увеличивает/уменьшает значение на одну единицу. При удержании кнопки нажатой происходит автоматическое ускоренное увеличение/уменьшение. Когда нужное значение приближается, переходите на установку одиночными нажатиями.

- быстро нажмите кнопку **MODE** и вернитесь к экрану меню или длительным нажатием кнопки вернуться к стандартному экрану, не вводя значения в память.

Для установки часов в 12-часовом или 24-часовом форматах выполните следующее:

- быстро нажмите кнопку **MODE**: на дисплее замигает 12h или 24h (в зависимости от предыдущей установки);
- для установки нажмите кнопки + или –;
- быстро нажмите кнопку **MODE** и вернитесь к экрану меню или длительным нажатием кнопки вернуться к стандартному экрану, не вводя значения в память.

Установка даты (Set Date)

Данная функция позволяет обновить дату (год - месяц - число).

Для корректировки даты выполните следующее:

- быстро нажмите кнопку **MODE**: на дисплее замигает “year” (год);
- для установки нажмите кнопки + или –;
- быстро нажмите кнопку **MODE**: на дисплее замигает “month” (месяц);
- для установки нажмите кнопки + или –;
- быстро нажмите кнопку **MODE**: на дисплее замигает “day” (число);
- для установки нажмите кнопки + или –.

Примечание. Каждое нажатие кнопок + или – увеличивает/уменьшает значение на одну единицу. При удержании кнопки нажатой происходит автоматическое ускоренное увеличение/уменьшение. Когда нужное значение приближается, переходите на установку одиночными нажатиями.

- быстро нажмите кнопку **MODE** и вернитесь к экрану меню или длительным нажатием кнопки вернуться к стандартному экрану, не вводя значения в память.

Дублирование информации об аудио системе (см. Радио)

Эта функция выводит на дисплей информацию по аудио системе.

- Радио: настроенные частоты радиостанций или извещений RDS, включение автоматической настройки или AutoStore (авто-запоминание);
- аудио CD, MP3 CD: номер саундтрека;
- проигрыватель-автомат для CD: номер CD и саундтрека ;
- Магнитная лента: рабочий режим.

Для включения (On) или выключения (Off) отображения данных по акустической системе выполните следующее:

- быстро нажмите кнопку **MODE**: на дисплее замигает (On) или (Off) (в зависимости от предыдущей установки);
- для установки нажмите кнопки + или – ;
- быстро нажмите кнопку **MODE** и вернитесь к экрану меню или длительным нажатием кнопки вернитесь к стандартному экрану, не вводя значения в память.

Выбор режима разблокирования двери

Данная функция позволяет установить режим открывания двери выбором из двух вариантов:

- открыть двери: разблокировать все двери, кроме двери багажника
- открыть дверь водителя (ор. drv. door): разблокировать только дверь водителя (если вариант установлен)
- открыть все: разблокировать каждую дверь, включая дверь багажника.

Автомобиль поставляется с этой функцией в режиме “Открыть все”.

Выполните следующее:

- быстро нажмите кнопку **MODE**: на дисплее замигает предыдущая установка;
- для установки нажмите кнопки + или – ;
- быстро нажмите кнопку **MODE** и вернитесь к экрану меню или длительным нажатием кнопки вернитесь к стандартному экрану, не вводя значения в память.

Блокирование дверей центральным замком во время движения (Autoclose)

При включении (On) эта функция автоматически блокирует двери, если скорость автомобиля превышает 20 км/час.

Для включения (On) или выключения(Off) этой функции выполните следующее:

- быстро нажмите кнопку **MODE**: на дисплее замигает On или Off (в зависимости от предыдущей установки);
- для установки нажмите кнопки + или – ;
- быстро нажмите кнопку **MODE** и вернитесь к экрану меню или длительным нажатием кнопки вернитесь к стандартному экрану, не вводя значения в память.

Единицы (Units) - “Расстояние” (Distances) и “Расход” (Consumption)

Данная функция позволяет установить задать единицы пройденного расстояния (км или мили).

Для установки нужной единицы выполните следующее:

- быстро нажмите кнопку **MODE**: на дисплее замигает km или mi (в зависимости от предыдущей установки);

- для установки нажмите кнопки + или – ;
- быстро нажмите кнопку **MODE** и вернитесь к экрану меню или длительным нажатием кнопки вернитесь к стандартному экрану, не вводя значения в память.

Если установленная единица расстояния километр (см. выше) расход топлива будет отображаться в км/л или л/100 км.

Если установленная единица расстояния миль (см. выше) расход топлива будет отображаться в милях/г.

Для установки нужной единицы выполните следующее:

- быстро нажмите кнопку **MODE**: на дисплее замигает km/l или l/100km (в зависимости от предыдущей установки);
- для установки нажмите кнопки + или – ;
- быстро нажмите кнопку **MODE** и вернитесь к экрану меню или длительным нажатием кнопки вернитесь к стандартному экрану, не вводя значения в память.

Выбор языка ((Language))

Сообщения на дисплее могут отображаться на различных языках: итальянском, английском, немецком, португальском, испанском, французском, польском и голландском.

Для установки нужного языка выполните следующее:

- быстро нажмите кнопку **MODE**: на дисплее замигает ранее установленный язык;
- для установки нажмите кнопки + или – ;
- быстро нажмите кнопку **MODE** и вернитесь к экрану меню или длительным нажатием кнопки вернитесь к стандартному экрану, не вводя значения в память.

Настройка громкости зуммера (Buzzer Volume)

Данная функция позволяет настроить громкость зуммера, сопровождающего индикацию о неисправности/предупреждении, по 8 уровням.

Для установки нужной громкости выполните следующее:

- быстро нажмите кнопку **MODE**: на дисплее замигает ранее установленное значение громкости "level";
- для установки нажмите кнопки + или -;
- быстро нажмите кнопку **MODE** и вернитесь к экрану меню или длительным нажатием кнопки вернуться к стандартному экрану, не вводя значения в память.

Регулировка громкости кнопок (Button Vol.)

Данная функция позволяет настроить громкость зуммера-подтверждения включения кнопок **MODE**, + и - по 8 уровням.

Для установки нужной громкости выполните следующее:

- быстро нажмите кнопку **MODE**: на дисплее замигает ранее установленное значение громкости "level";
- для установки нажмите кнопки + или -;

- быстро нажмите кнопку **MODE** и вернитесь к экрану меню или длительным нажатием кнопки вернуться к стандартному экрану, не вводя значения в память.

Плановое обслуживание (Service)

Эта функция позволяет вывести на дисплей сведения касательно надлежащего обслуживания автомобиля.

Для вывода данных по плановому обслуживанию на дисплей выполните следующее:

- быстро нажмите кнопку **MODE**: на дисплее выводится информация об обслуживании после пробега в километрах или милях в зависимости от предыдущей установки (см. раздел "Единицы - расстояние");
- для выбора отображения сроков в днях нажмите кнопки + или -;
- быстро нажмите кнопку **MODE** и вернитесь к экрану меню или длительным нажатием кнопки вернуться к стандартному экрану, не вводя значения в память.

Примечание. «График обслуживания» включает обслуживание автомобиля после каждых 15 000 км (или 9 000 миль); это отображается автоматически, если ключ зажигания находится в положении **ON**, начиная с 2 000 км (или 1 240 миль), и показывается снова через каждые 200 км (или 124 мили). При приближении срока планового обслуживания ("ТО"), после поворота ключа зажигания в положение **ON** на дисплее выводится сообщение "Service" (обслуживание), за которым следует указание оставшегося километража до обслуживания и символ . В сообщении "Service" указаны километры или мили в зависимости от ранее сделанных установок. Для выполнения мероприятий по обслуживанию согласно «Графику обслуживания» или «Плану ежегодного

техосмотра” и перезагрузки дис-плея обратитесь к официальному дилеру Fiat.

Заккрыть меню

Это последняя функция, завершающая расположение функций по кругу, указанное на исходном экране меню.

Быстро нажмите кнопку **MODE** для перехода к стандартному экрану без сохранения установок.

Переход к первому пункту меню выполняется нажатием кнопки - (Предельная скорость).

БОРТОВОЙ КОМПЬЮТЕР (TRIP COMPUTER) (если установлен)

Общие характеристики

«Бортовой компьютер» устанавливается в автомобилях, оснащенных многофункциональными дисплеями или перенастраиваемыми многофункциональными дисплеями. «Компьютер» отображает информацию (ключ зажигания находится в положении **ON**) по рабочим режимам автомобиля. Эта функция состоит из подфункций “General trip” (полный цикл) для выполнения «задачи» (поездки) и “Trip B” (Поездка B) (доступно только на перенастраиваемом многофункциональном дисплее) для выполнения отдельных поездок; эта последняя подфункция (показанная на **рис. 26**) является составной частью всего цикла.

Обе подфункции обнуляются (обнуление – начало новой поездки).

“General trip” (Полный цикл) отображает сведения по следующим параметрам:

- Пробег без дозаправки
- Дальность поездки
- Средний расход
- Мгновенный расход
- Средняя скорость
- Время в пути (продолжительность поездки).

“Trip B” (Поездка B) (доступно только на перенастраиваемом многофункциональном дисплее) отображает сведения по следующим параметрам:

- Дальность поездки B
- Средний расход B
- Средняя скорость B
- Время в пути B (продолжительность поездки).

Примечание. Функция “Поездка B” может быть исключена (см. раздел “Поездка B вкл/выкл”). Пункт “Пробег” не может быть обнулен.

Отображаемы параметры

Пробег

Данный параметр показывает расстояние в километрах или милях, которое автомобиль может пройти без дозаправки, если условия поездки неизменны. На дисплее будет выведено "----" в следующих случаях:

- значение менее 50 км (или 30 миль)
- автомобиль оставлен на стоянке с работающим двигателем на длительное время.

Дальность поездки

Данный параметр показывает расстояние, пройденное с начала новой поездки.

Средний расход

Данный параметр показывает средний расход с начала поездки.

Мгновенный расход

Данный параметр показывает мгновенный расход горючего (это значение обновляется ежесекундно). Если автомобиль стоит на стоянке с включенным двигателем, на дисплее отображается "----".

Средняя скорость

Данный параметр показывает среднюю скорость автомобиля как функцию общего времени, истекшего с начала поездки

Время в пути

Данный параметр показывает время, истекшее с момента начала поездки.

ВНИМАНИЕ В отсутствие информации бортовой компьютер отображает параметры в виде "----". При восстановлении штатных эксплуатационных условий расчеты различных параметров будут производиться систематически. Значения, показанные перед сбоем, обнуляться не будут.

Кнопка КОМПЬЮТЕРА (TRIP) рис. 25

Кнопка **TRIP**, установленная на верху правой рукоятки на рулевой колонке, применяется (если ключ зажигания в положении **ON**) для отображения и обнуления ранее описанных параметров для новой поездки:

- короткое нажатие для отображения различных параметров
- длительное нажатие для обнуления и начала новой поездки.

Новая поездка

Новая поездка начинается после:

- «ручного» обнуления водителем путем нажатия соответствующей кнопки;
- «автоматического» обнуления, когда "Trip distance" (дальность цикла) показывает 9999.9 км или когда the "Travel time" (время в пути) показывает 99.59 (99 часов и 59 минут);
- после отключения/подключения аккумулятора.





рис. 25

ВНИМАНИЕ Операция сброса при открытых экранах функции “General trip” (Полный цикл) дает возможность обнулить и подфункцию “Trip B” (поездка B). Операция сброса при открытых экранах подфункции “Trip B” дает возможность обнулить данные только для этой подфункции.

Порядок начала поездки.

Для обнуления, переведите ключ в положение **ON**, нажмите и удерживайте кнопку компьютера **TRIP 2** секунды и более.

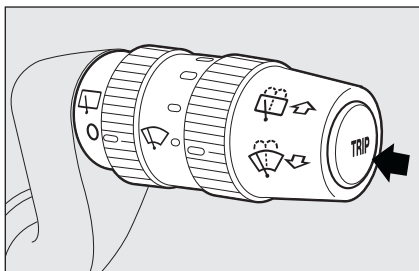

рис. 26

СИДЕНЬЯ

ПЕРЕДНИЕ СИДЕНЬЯ С РУЧНОЙ РЕГУЛИРОВКОЙ **рис. 28**

Перемещение сиденья вперед или назад

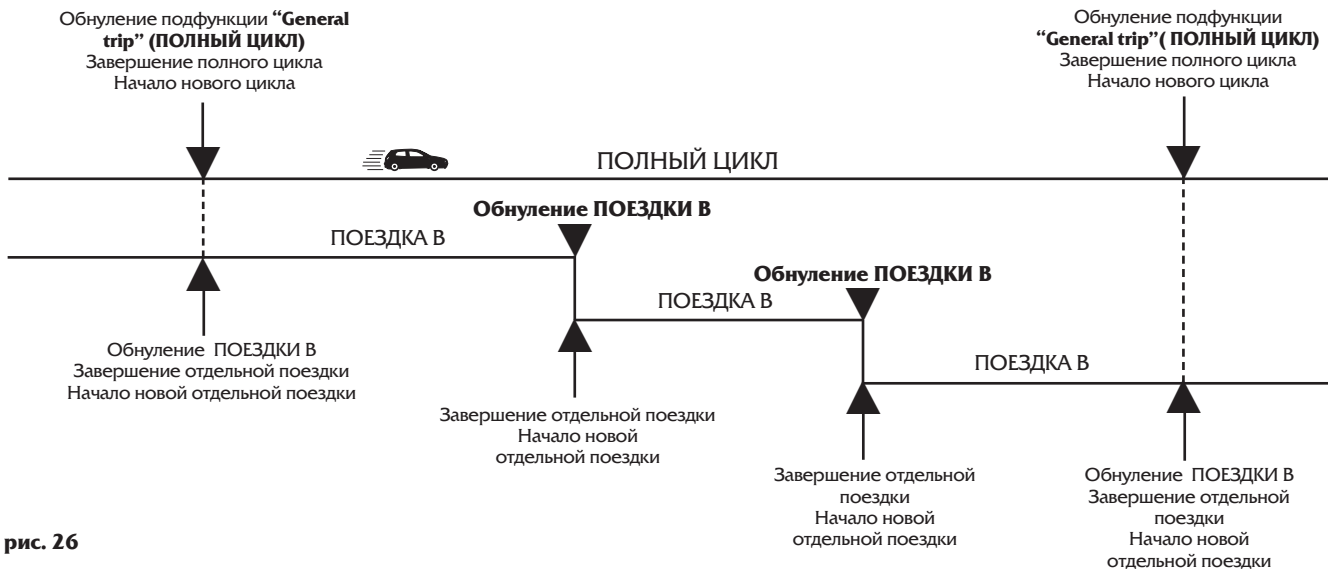
Поднимите рычаг **A** и подвиньте сиденье вперед или назад: во время движения руки должны опираться на обод рулевого колеса.

Регулировка высоты водительского сиденья

Нажимайте рычаг **B** вверх или вниз до достижения необходимой высоты.

ВАЖНО: Только для сиденья водителя.

Настройка угла спинки сиденья

Поверните рукоятку **C**.



рис. 28



ПРЕДУПРЕЖДЕНИЕ

Регулировка производится только на неподвижном автомобиле.

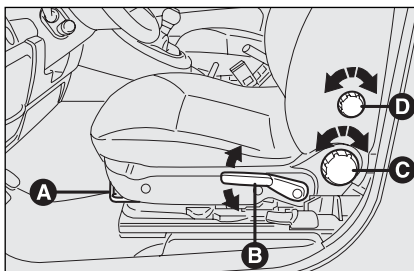

ПРЕДУПРЕЖДЕНИЕ

После отпущания рычага проверьте сиденья на прочность фиксации в пазах, передвигая его вперед и назад. Отказ фиксации может повлечь за собой внезапное передвижение сиденья и потерю управления автомобилем.



ПРЕДУПРЕЖДЕНИЕ

Для обеспечения максимальной безопасности удерживайте спинку сиденья в вертикальном положении, откиньтесь назад и убедитесь, что ремни безопасности плотно прилегают к груди и бедрам.

Регулировка поясничного подпора (где установлен)

Для регулировки поверните рукоятку **D**.



рис. 29

Опускание спинки сиденья (где установлен) рис. 29

Передвигайте рычаг **Е** вверх и вниз до достижения необходимого положения.

ВАЖНО: Регулировка выполняется только для сиденья водителя.

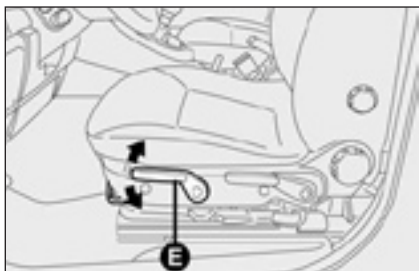

рис. 30

Обогрев сиденья рис. 30

При включенном зажигании (положение **ON** (ВКЛ.)) нажмите кнопку **F** для включения/выключения обогрева сиденья. Светодиод на кнопке будет гореть при включенной функции.

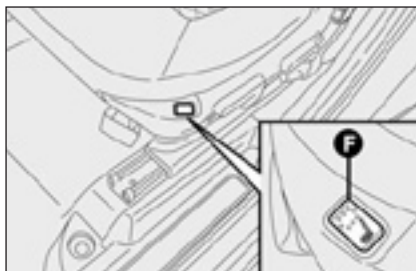

рис. 31

Устройство для наклона переднего пассажирского сиденья (где установлен) рис. 31

Для наклона сиденья поднимите рычаг **A** и одновременно откиньте спинку.

Для возврата в исходное положение используйте рычаг **A** и одновременно поднимайте спинку сиденья, пока не раздастся щелчок соединения/фиксации.

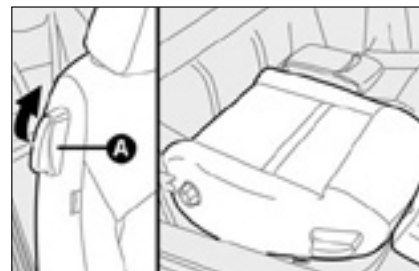

рис. 32

ПЕРЕДНИЕ СИДЕНЬЯ С ЭЛЕКТРИЧЕСКОЙ РЕГУЛИРОВКОЙ (где установлен) рис. 32

Регулировка возможна при включенном зажигании (положение **ON** (ВКЛ.)) или в течение одной минуты после выключения зажигания (положение **OFF** (ВЫКЛ.)) или удаления ключа или замка зажигания, или в течение трех минут после открытия дверей.

Передвижение сидений назад или вперед и регулировка сидений по высоте

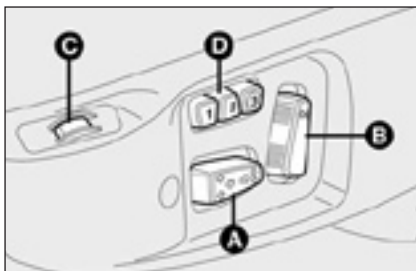
Используйте рычаг управления **A**.

Настройка угла спинки сиденья.

Используйте рычаг управления **B**.

Регулировка по высоте

Для регулировки передней или задней части сиденья по высоте используйте рычаг управления **A**.

Сохранение положений сиденья водителя

Система позволяет сохранять и воспроизводить (только при включенном зажигании, положение **ON** (ВКЛ.)) три различных положения сиденья водителя и положения внешних зеркал.

Выполните следующее:

- настройте сиденье водителя положения внешних зеркал;
- в течение приблизительно 3 секунд нажимайте одну из кнопок **D** ("1", "2" или "3"), соответствующую каждому сохраняемому положению до тех пор, пока не услышите звуковое подтверждение.

Сохранение нового положения (сиденья и зеркала) автоматически очищает предыдущее положение, сохраненное при помощи той же кнопки.

ВАЖНО: Настройка поясничного подпора и функции обогрева сиденья не управляются при помощи системы сохранения положений сиденья.

Воспроизведение сохраненных положений

Выполните следующее:

- установите ключ зажигания в положение **ON** (ВКЛ.);
- нажмите (в импульсном режиме) кнопку **D** ("1", "2" или "3").

Сиденье автоматически поменяет положение, только если требуемое положение отличается от текущего и если скорость автомобиля меньше 10 км/ч.

Передвижение сиденья возможно в течение одной минуты после удаления ключа из замка зажигания или в течение трех минут после открытия дверей.

Если двигатель запускается при включенной функции воспроизведения положений, перемещение сиденья временно остановится.

ВАЖНО: Нажатие любой из кнопок **D** при включенной функции воспроизведения положений приведет к немедленному прекращению действия функции (аварийный режим).

Обогрев сиденья (где установлен)

Используйте рычаг управления **C** для включения/выключения обогрева сиденья. Предусмотрено четыре уровня обогрева сиденья: 0 (выключено), 1 (минимальный), 2 (средний), 3 (максимальный).

ПРИБОРНАЯ ПАНЕЛЬ И ОРГАНЫ УПРАВЛЕНИЯ

ПРЕДОХРАНИТЕЛЬНЫЕ УСТРОЙСТВА

ПРАВИЛЬНАЯ ЭКСПЛУАТАЦИЯ АВТОМОБИЛЯ

СВЕТОВАЯ СИГНАЛИЗАЦИЯ И СИГНАЛЫ

НЕШТАТНЫЕ СИТУАЦИИ

ТЕХНИЧЕСКОЕ ОБСЛУЖИВАНИЕ

ТЕХНИЧЕСКИЕ ХАРАКТЕРИСТИКИ

ИНДЕКС



рис. 33

ЗАДНИЕ СИДЕНЬЯ

Отсоединение задней спинки рис. 33

- поднимите рычаг **A** или **B** для отсоединения, соответственно, правой или левой секции задней спинки и направьте его к подушке.

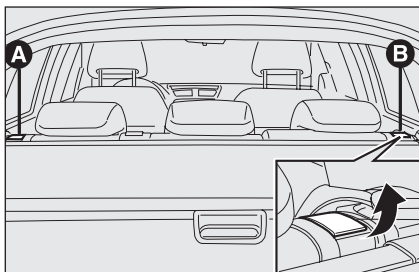

ПРЕДУПРЕЖДЕНИЕ

Регулировка производится только на неподвижном автомобиле.

ПОДГОЛОВНИКИ

ПЕРЕДНИЙ рис. 34

Подголовники настраиваются по высоте и автоматически фиксируются в необходимом положении.

- для поднятия: поднимайте подголовник до тех пор, пока не услышите характерный щелчок фиксации.
- для опускания: нажмите кнопку **A** и опустите подголовник.



рис. 34

ЗАДНИЙ рис. 35

Задние сиденья оснащены тремя подголовниками.

Для снятия задних подголовников: одновременно нажимайте кнопки **B**, расположенные с обеих сторон, и снимите подголовники с задних сидений.

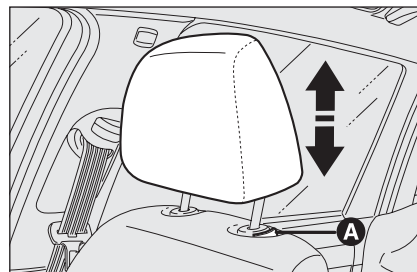
ВАЖНО: Пассажиры, сидящие на заднем сиденье должны всегда настраивать подголовники на удобное для себя положение.



рис. 35



ПРЕДУПРЕЖДЕНИЕ

Помните, что подголовники должны быть отрегулированы таким образом, чтобы поддерживать затылок, а не шею. Только в этом случае они выполняют свою защитную функцию.

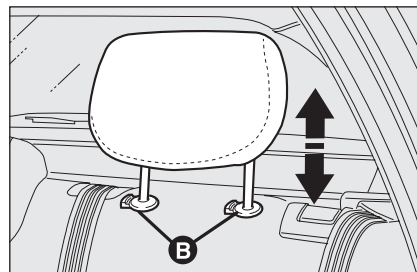

ПРЕДУПРЕЖДЕНИЕ

Для оптимизации защитного действия подголовников установите заднее сиденье в вертикальное положение и держите голову как можно ближе к подголовнику.

РУЛЕВОЕ КОЛЕСО

Водитель может отрегулировать рулевое колесо в осевом положении и по высоте.

Выполните следующее (рис. 36):

- переместите рычаг вперед (положение 1);
- установите рулевое колесо в требуемое положение;
- зафиксируйте рычаг, переместив его по направлению к рулевому колесу (положение 2).



рис. 36



ПРЕДУПРЕЖДЕНИЕ

Все виды регулировки рулевого колеса производятся только на неподвижном автомобиле и при выключенном двигателе.



ПРЕДУПРЕЖДЕНИЕ

Строго запрещается выполнять какие-либо послепродажные операции, связанные с модификациями системы рулевого управления или рулевой колонки (например: установку противоугонной системы), которые могут негативно повлиять на технические характеристики и безопасность, а также вызвать аннулирование гарантии и привести к несоответствию автомобиля требованиям сертификации.

ПРИБОРНАЯ ПАНЕЛЬ И ОРГАНЫ УПРАВЛЕНИЯ

ПРЕДОХРАНИТЕЛЬНЫЕ УСТРОЙСТВА

ПРАВИЛЬНАЯ ЭКСПЛУАТАЦИЯ АВТОМОБИЛЯ

СВЕТОВАЯ СИГНАЛИЗАЦИЯ И СИГНАЛЫ

НЕШТАТНЫЕ СИТУАЦИИ

ТЕХНИЧЕСКОЕ ОБСЛУЖИВАНИЕ

ТЕХНИЧЕСКИЕ ХАРАКТЕРИСТИКИ

ИНДЕКС

ЗЕРКАЛА ЗАДНЕГО ВИДА

ЗЕРКАЛО ВОДИТЕЛЯ рис. 37

Зеркало оснащено защитным устройством, при помощи которого зеркало отсоединяется в случае аварии.

При помощи рычага **A** зеркало можно устанавливать в два положения: нормальное и антибликовое.



рис. 36

ЭЛЕКТРОХРОМНОЕ ЗЕРКАЛО ВОДИТЕЛЯ рис. 38

Некоторые модели оснащены автоматическим антибликовым электрохромным зеркалом. Электрохромная функция включается/выключается нажатием кнопки **ВКЛЮЧЕНИЕ/ВЫКЛЮЧЕНИЕ** расположенной в нижней части зеркала. При включении функции загорается светодиод зеркала. При движении задним ходом зеркало устанавливается на режим естественного освещения.

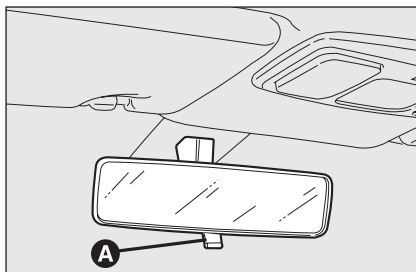

рис. 36

ВНЕШНИЕ ЗЕРКАЛА рис. 39

Электрическая регулировка

Операция выполняется только при включенном зажигании (положение **ON** (ВКЛ.)).

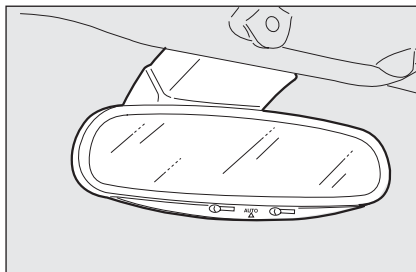
Выполните следующее:

- используйте переключатель **B** для выбора зеркала (левого или правого);



рис. 36

- для регулировки зеркала используйте переключатель **C**, который имеет четыре направления;

Регулировка зеркал производится в неподвижном состоянии автомобиля и при выключенном и включенном ручном тормозе. Обогрев включается автоматически после включения обогрева заднего окна.

Сохранение «парковочного положения» внешнего зеркала со стороны пассажира

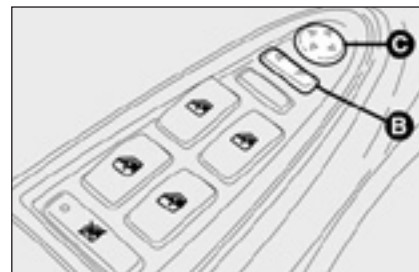
Для улучшения видимости во время выполнения парковочных маневров при движении задним ходом водитель может отрегулировать/передвинуть (и сохранить) положение зеркала со стороны пассажира, отличающееся от положения используемого при обычном движении.

Для сохранения необходимого положения зеркала выполните следующее:

- в неподвижном положении автомобиля включите заднюю передачу и установите ключ зажигания в положение **ON** (ВКЛ.);
- поверните ручку настройки **В** (для выбора внешнего зеркала со стороны пассажира);
- ручкой настройки **С** установите внешнее зеркало со стороны пассажира в положение наиболее удобное для совершения парковочного маневра;
- в течение как минимум трех секунд нажимайте одну из кнопок сохранения/воспроизведения положения сиденья;

Одновременно с сохранением «парковочного» положения внешних зеркал сохраняется положение сиденья водителя и внешних зеркал.

Прерывистый звуковой сигнал подтверждает сохранение положения зеркала.

Воспроизведение «парковочного положения внешних зеркал со стороны пассажира

Для автоматического воспроизведения «парковочного» положения внешних зеркал со стороны пассажира, выполните следующее:

- в неподвижном положении автомобиля включите заднюю передачу и установите ключ зажигания в положение **ON** (ВКЛ.);
- поверните ручку настройки **В** для выбора внешнего зеркала со стороны пассажира; зеркало автоматически возвратится в положение, сохраненное ранее.

В случае несохранения парковочного положения при включении задней передачи внешнее зеркало со стороны пассажира слегка опустится вниз, что облегчит водителю выполнение парковочного маневра.

Зеркало автоматически вернется в начальное положение в следующих случаях:

- через 10 секунд после выключения задней передачи;
- при скорости автомобиля, превышающей 10 км/ч при движении передним ходом;
- при установке ручки настройки **В** в нейтральное положение или в положение зеркала водителя.

ВАЖНО «Парковочное» положение сохраняется и воспроизводится только установкой ключа зажигания в положение **ON** (ВКЛ.).

Автоматическая перенастройка внешних зеркал

Каждый раз при установке ключа зажигания в положение **ON** (ВКЛ.), внешние зеркала автоматически возвращаются в последнее положение, установленное и/или воспроизведенное при последнем извлечении электронного ключа.

Это выравнивает зеркала при парковке, если одно из внешних зеркал было сдвинуто вручную и/или случайно.

ПРИБОРНАЯ ПАНЕЛЬ И ОРГАНЫ УПРАВЛЕНИЯ

ПРЕДОХРАНИТЕЛЬНЫЕ УСТРОЙСТВА

ПРАВИЛЬНАЯ ЭКСПЛУАТАЦИЯ АВТОМОБИЛЯ

СВЕТОВАЯ СИГНАЛИЗАЦИЯ И СИГНАЛЫ

НЕШТАТНЫЕ СИТУАЦИИ

ТЕХНИЧЕСКОЕ ОБСЛУЖИВАНИЕ

ТЕХНИЧЕСКИЕ ХАРАКТЕРИСТИКИ

ИНДЕКС



рис. 40

Ручное складывание рис. 40

При необходимости (например, когда зеркала создают трудности при движении в узких местах) можно сложить зеркала, переместив их из положения А в положение В.

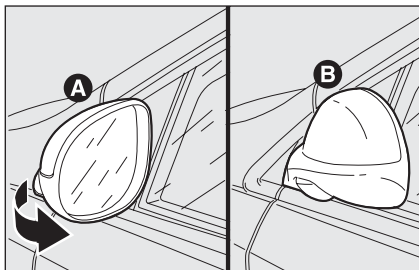

рис. 41

Механическое складывание (где установлено) рис. 41

При необходимости (например, когда зеркала создают трудности при движении в узких местах) можно сложить зеркала нажатием кнопки С.

Для возврата зеркал в положение движения снова нажмите С.

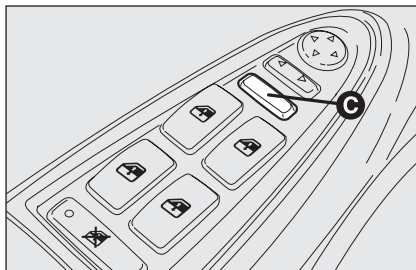

ПРЕДУПРЕЖДЕНИЕ

Во время движения зеркала всегда должны быть в положении А.



ПРЕДУПРЕЖДЕНИЕ

Так как наружное зеркало на двери водителя имеет сферическую форму, оно может слегка видоизменять восприятие расстояния.

СИСТЕМА ОБОГРЕВА/КЛИМАТ-КОНТРОЛЬ



рис. 42

1 Неподвижный боковой дефлектор - 2 Настраиваемые боковые дефлекторы - 3 Неподвижный верхний дефлектор - 4 Неподвижный центральный дефлектор - 5 Центральный поворотный дефлектор - 6 Нижний дефлектор - 7 Нижние дефлекторы для задних сидений - 8 Настраиваемые дефлекторы для задних сидений.

ПРИБОРНАЯ
ПАНЕЛЬ И
ОРГАНЫ
УПРАВЛЕНИЯ

ПРЕДОХРА-
НИТЕЛЬНЫЕ
УСТРОЙСТВА

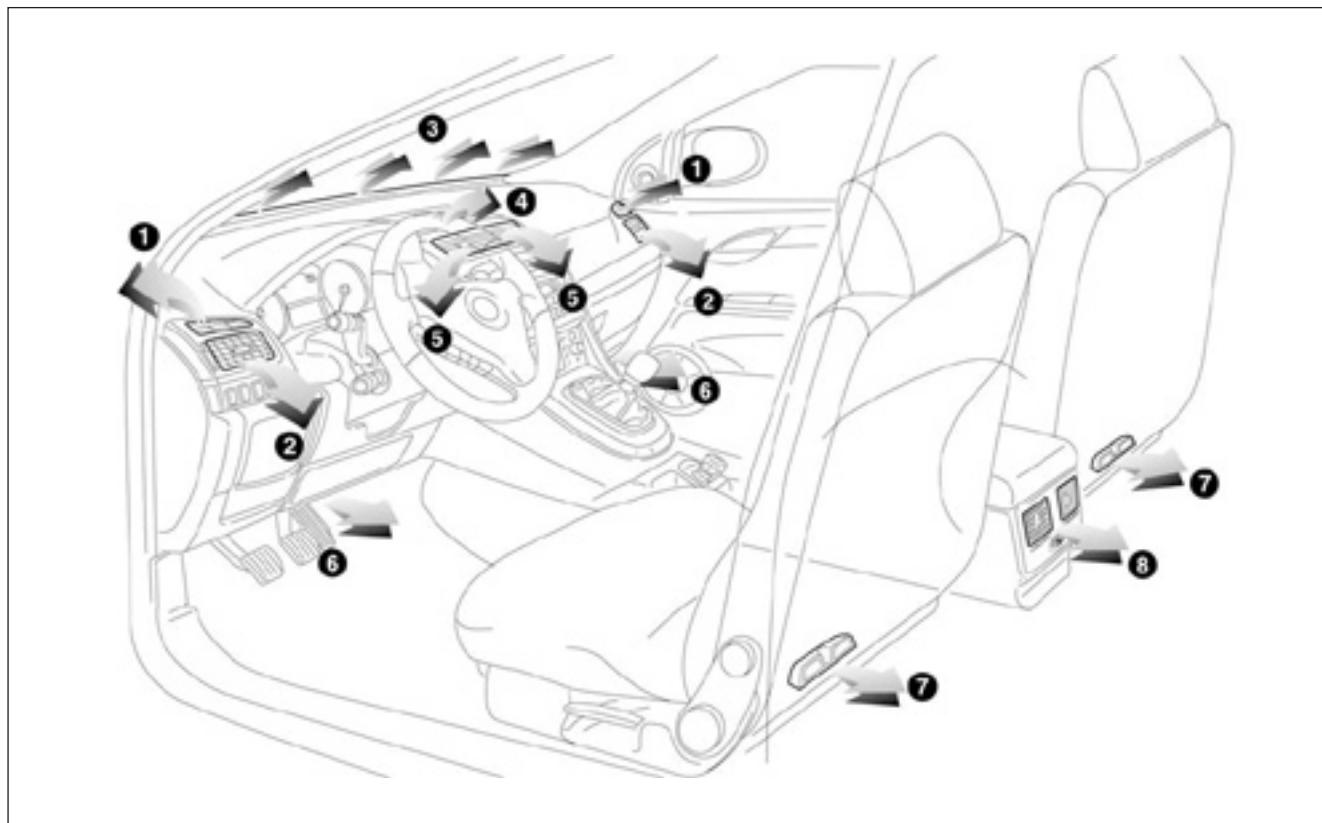
ПРАВИЛЬНАЯ
ЭКСПЛУАТАЦИЯ
АВТОМОБИЛЯ

СВЕТОВАЯ
СИГНАЛИЗАЦИЯ
И СИГНАЛЫ

НЕШТАТНЫЕ
СИТУАЦИИ

ТЕХНИЧЕСКОЕ
ОБСЛУЖИВАНИЕ

ТЕХНИЧЕСКИЕ
ХАРАКТЕРИ-
СТИКИ

ИНДЕКС



рис. 43

ЦЕНТРАЛЬНЫЕ ДЕФЛЕКТОРЫ рис. 43

A = Орган регулирования потока воздуха

● = полностью закрыт

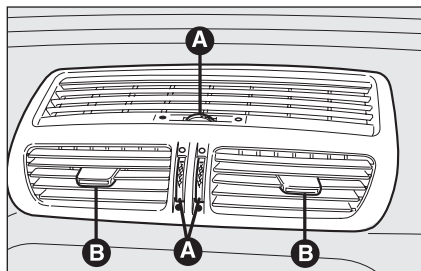
○ = полностью открыт

B = Ручка регулирования направления потока воздуха.



рис. 44

БОКОВЫЕ ДЕФЛЕКТОРЫ рис. 44

C = Орган регулирования потока воздуха

● = полностью закрыт

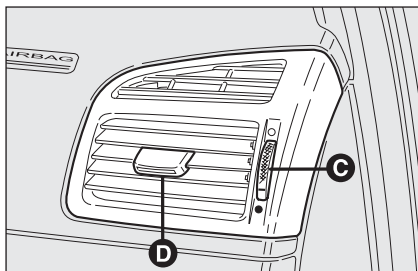
○ = полностью открыт

D = Ручка регулирования направления потока воздуха.



рис. 45

ЗАДНИЕ ДЕФЛЕКТОРЫ рис. 45

E = Орган регулирования потока воздуха

● = полностью закрыт

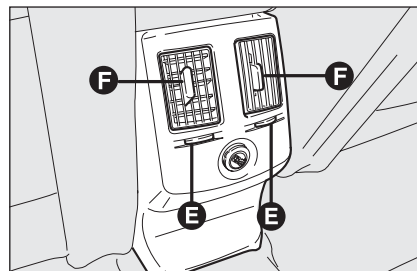
○ = полностью открыт

F = Ручка регулирования направления потока воздуха.

СИСТЕМА ОТОПЛЕНИЯ И ВЕНТИЛЯЦИИ С КОНДИЦИОНЕРОМ

ОРГАНЫ УПРАВЛЕНИЯ рис. 46

A: ручка настройки распределения воздуха;

B: кнопка включения/выключения компрессора;

C: ручка настройки управления температурой воздуха (смешивание теплого и холодного воздуха);

D: кнопка функции **MAX-DEF** (быстрое оттаивание/удаление запотевания переднего стекла);

E: ручка настройки управления потоком воздуха;

F: кнопка включения/выключения обогрева заднего стекла;

G: кнопка включения/выключения рециркуляции воздуха.

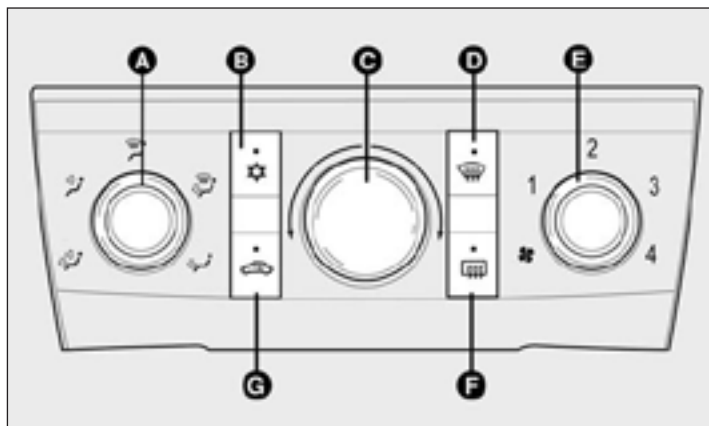

КЛИМАТИЧЕСКИЙ КОМФОРТ

Ручка настройки **A** направляет воздух внутри пассажирского салона в соответствии с 5 уровнями:

- обогрев ног и охлаждение лица («двухуровневая» функция);
- поток воздуха от центральных вентиля и боковых выпускных отверстий;



оттаивание/удаление запотевания ветрового стекла и боковых передних стекол





обогрев пассажирского салона и одновременно оттаивание ветрового стекла



увеличение степени обогрева пассажирского салона.

ОБОГРЕВ ПАССАЖИРСКОГО САЛОНА

Выполните следующее:

- поверните ручку настройки **С** (стрелка на красном секторе) вправо до упора;
- установите ручку настройки **Е** на необходимую скорость;
- поверните ручку настройки **А** для:
 -  обогрева ног и одновременного оттаивания ветрового стекла
 -  обогрева ног и направления более прохладного воздуха от центральных вентилях и выпускных отверстий приборной панели;
 -  быстрого обогрева.

БЫСТРЫЙ ОБОГРЕВ

Выполните следующее:

- закройте все вентили приборной панели;
- установите ручку настройки **С** на красный сектор;
- нажмите кнопку **G**;
- ручкой настройки **Е** выберите необходимую скорость вентилятора;
- установите ручку настройки **А** на 

ВЕТРОВОЕ СТЕКЛО И БЫСТРОЕ ОТТАИВАНИЕ/УДАЛЕНИЕ ЗАПОТЕВАНИЯ ПЕРЕДНЕГО БОКОВОГО СТЕКЛА (функция MAX-DEF)

Выполните следующее:

- поверните ручку настройки **С** (стрелка на красном секторе) вправо до упора;
- включите функцию **MAX-DEF** нажатием кнопки **D** (загорится светодиод на кнопке);

Нажатие этой кнопки автоматически активирует следующие функции:



- распределение воздуха к ветровому стеклу и боковым вентилям;
- запуск вентилятора на максимальной скорости;
- запуск компрессора (загорится светодиод на кнопке);
- автоматическая рециркуляция воздуха (светодиод на кнопке погаснет, если до этого был включен);

После оттаивания/удаления запотевания нажмите кнопку **D** для выключения функции **MAX-DEF**.

Для восстановления необходимых климатических характеристик, используйте общие кнопки управления.

Удаление запотевания стекол

В случае образования значительной влажности снаружи и/или дождя и/или большой разницы температур внутри и снаружи пассажирского салона, произведите следующие действия для предотвращения запотевания:

- нажатием кнопки **G** выключите рециркуляцию воздуха (светодиод кнопки погаснет);
- установите ручку настройки **C** на красный сектор;
- установите ручку настройки **E** на **2**;
- установите ручку настройки **A** на , или на  стекла не будут запотевать.

ВАЖНО: Кондиционер очень удобен для ускорения удаления запотевания стекол, следовательно, удалите запотевание вышеописанным способом и включите кондиционер нажатием кнопки **B**.

УДАЛЕНИЕ ЗАПОТЕВАНИЯ И ОТТАИВАНИЕ ЗАДНЕГО ОБОГРЕВАЕМОГО СТЕКЛА И ВНЕШНИХ ЗЕРКАЛ

Для включения этой функции нажмите кнопку **F**.

Функция ограничена по времени и автоматически выключается через 30 мин. Для прерывания действия функции снова нажмите кнопку .

ВАЖНО: Во избежание повреждения, которое может нарушить нормальную работу нагревательных нитей, не наклеивайте стикеры на внутреннюю сторону заднего стекла.

РЕГУЛИРОВКА СКОРОСТИ ВЕНТИЛЯТОРА

Для соответствующей вентиляции пассажирского салона выполните следующее:

- полностью откройте центральные и боковые дефлекторы;
- установите ручку настройки **C** на голубой сектор;
- ручкой настройки **E** установите требуемую скорость;
- нажатием кнопки **G** выключите рециркуляцию воздуха (светодиод кнопки погаснет);
- установите ручку настройки **A** на .

РЕЦИРКУЛЯЦИЯ

Включите функцию нажатием кнопки **G** (светодиод кнопки загорится).

Эта функция особенно необходима в случае сильного загрязнения воздуха (в пробках, тоннелях, и т.д.). Однако для предотвращения запотевания долгое время лучше ее не использовать, особенно если в машине находится несколько человек.

ВАЖНО: Система внутренней рециркуляции воздуха делает возможным ускорение процессов нагревания или охлаждения. Не используйте функцию рециркуляции воздуха в дождливые/холодные дни, т.к. это значительно увеличивает возможность запотевания стекол с внутренней стороны.

ПРИБОРНАЯ ПАНЕЛЬ И ОРГАНЫ УПРАВЛЕНИЯ

ПРЕДОХРАНИТЕЛЬНЫЕ УСТРОЙСТВА

ПРАВИЛЬНАЯ ЭКСПЛУАТАЦИЯ АВТОМОБИЛЯ

СВЕТОВАЯ СИГНАЛИЗАЦИЯ И СИГНАЛЫ

НЕШТАТНЫЕ СИТУАЦИИ

ТЕХНИЧЕСКОЕ ОБСЛУЖИВАНИЕ

ТЕХНИЧЕСКИЕ ХАРАКТЕРИСТИКИ

ИНДЕКС

КОНДИЦИОНЕР (охлаждение)

Выполните следующее:

- установите ручку настройки **С** на голубой сектор;
- ручкой настройки **Е** установите требуемую скорость;
- установите ручку настройки **А** на \varnothing ;
- нажатием кнопки **Г** включите рециркуляцию воздуха (светодиод кнопки загорится);
- нажатием кнопки **В** включите компрессор кондиционера

Настройка охлаждения

Выполните следующее:

- нажатием кнопки **Г** выключите рециркуляцию воздуха (светодиод кнопки погаснет);
- поверните ручку настройки **С** вправо для увеличения температуры;
- поверните ручку настройки **Е** влево для снижения скорости вентилятора.

УХОД ЗА СИСТЕМОЙ

Зимой кондиционер нужно включать примерно на 10 минут минимум один раз в месяц. Перед началом лета система должна быть проверена на СТО официального дилера Fiat.

СИСТЕМА КЛИМАТ - КОНТРОЛЬ (где установлена)

ОБЩАЯ ИНФОРМАЦИЯ

Автомобиль оснащен двухзоновой системой климат-контроль, которая делает возможным отдельную регулировку температуры воздуха со стороны водителя и со стороны пассажира. Контроль температуры основан на логической схеме «эквивалентной температуры», т.е. система постоянно функционирует для поддержания комфорта внутри пассажирского салона и для компенсации любого изменения климатических условий снаружи, включая солнечный свет, определяемый соответствующим датчиком.

Система также оснащена датчиком системы качества воздуха (AQS), который включает рециркуляцию воздуха при обнаружении наличия загрязнения воздуха снаружи (например, при движении в большом городе, в пробках и туннелях).

Система климат-контроль автоматически управляет и настраивает следующие параметры и функции:

- температуру воздуха из дефлекторов со стороны водителя/переднего пассажира/заднего пассажира;
- распределение воздуха из дефлекторов водителя/переднего пассажира;
- скорость вентилятора (постоянное изменение потока воздуха);
- запуск компрессора (для охлаждения/осушения воздуха);
- рециркуляция воздуха.

Все вышеназванные функции можно менять вручную путем выбора необходимой функции/ий и изменением параметров. Таким образом, автоматический контроль деактивируется; система возобновляет действие автоматического контроля только по причине сохранения безопасности (например, запотевание стекла).

Ручной выбор преобладает над автоматическим и остается «в резерве» до тех пор, пока пользователь не примет решение о возобновлении автоматического управления нажатием соответствующей кнопки, за исключением случаев, когда система выключается по причинам сохранения безопасности.

Управление функциями, не изменяемыми вручную, остается автоматическим.

Количество воздуха, впускаемого в пассажирский салон, не зависит от скорости автомобиля, а автоматически управляется вентилятором.

Температура воздуха, впускаемого в пассажирский салон, всегда контролируется автоматически в зависимости от температуры, установленной на дисплее водителя и на дисплее, расположенном напротив переднего пассажирского места (за исключением случаев, когда система выключена или под действием определенных условий, когда выключен компрессор).

Следующие параметры и функции могут устанавливаться или меняться вручную:

- температуру воздуха со стороны водительского/переднего пассажирского мест;
- скорость вентилятора (постоянное изменение потока воздуха);
- распределение воздуха на семи уровнях (со стороны водительского/переднего пассажирского мест);
- включение/выключение компрессора системы климат контроля;
- одно/двух зонный приоритет распределения;
- быстрое оттаивание/удаление запотевания;
- рециркуляция воздуха;
- обогрев заднего стекла.

ПРИБОРНАЯ ПАНЕЛЬ И ОРГАНЫ УПРАВЛЕНИЯ

ПРЕДОХРАНИТЕЛЬНЫЕ УСТРОЙСТВА

ПРАВИЛЬНАЯ ЭКСПЛУАТАЦИЯ АВТОМОБИЛЯ

СВЕТОВАЯ СИГНАЛИЗАЦИЯ И СИГНАЛЫ

НЕШТАТНЫЕ СИТУАЦИИ

ТЕХНИЧЕСКОЕ ОБСЛУЖИВАНИЕ

ТЕХНИЧЕСКИЕ ХАРАКТЕРИСТИКИ

ИНДЕКС

ПРИБОРЫ УПРАВЛЕНИЯ

- A:** кнопка включения/выключения рециркуляции воздуха и функции системы качества воздуха (**AQS**)
- B:** кнопка распределения воздуха со стороны водителя
- C:** кнопка выбора автоматического режима системы **AUTO** со стороны водителя
- D:** дисплей, отображающий данные системы климат-контроля
- E:** кнопка выбора автоматического режима системы **AUTO** со стороны пассажира
- F:** кнопка распределения воздуха со стороны пассажира
- G:** ручка настройки температуры со стороны пассажира
- H:** кнопка включения/выключения обогрева заднего стекла
- I:** кнопка активации функции **MONO** (настройка или установка температуры)
- L:** кнопка включения/выключения компрессора системы климат-контроля
- M/N:** кнопки регулировки скорости вентилятора
- O:** кнопка функции **MAX-DEF** (быстрое оттаивание/удаление запотевания переднего стекла)
- P:** ручка настройки температуры со стороны водителя



рис. 47



ВКЛЮЧЕНИЕ СИСТЕМЫ КЛИМАТ КОНТРОЛЯ

Система может быть запущена различными способами, но рекомендуется активация при помощи одной из кнопок **AUTO**. После этого на дисплее установите необходимую температуру при помощи ручек настройки.

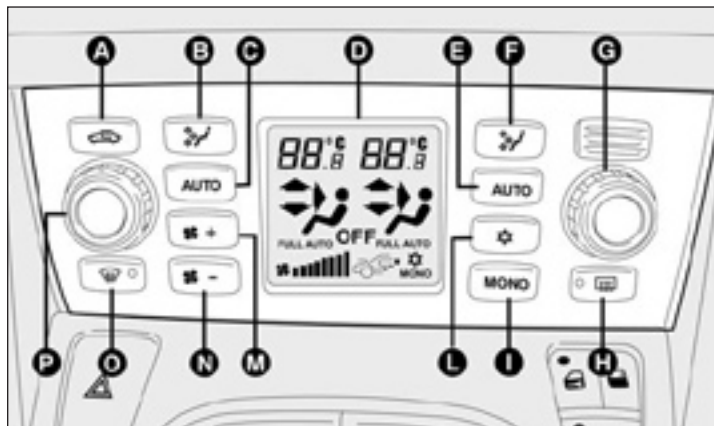
Т.к. система управляет двумя зонами пассажирского салона, водитель и пассажир на переднем сиденье могут выбирать различные температуры.

Таким образом, система начнет работу на полностью автоматическом режиме для достижения наиболее комфортных температур настолько быстро насколько возможно. Система установит температуру воздуха, количество и распределение и будет управлять функцией рециркуляции воздуха и активацией компрессора.

Во время работы на полностью автоматическом режиме только следующие установки производятся вручную:

- MONO**, для выравнивания температуры и распределения воздуха со стороны пассажира (передней или задней) и со стороны водителя;
- , рециркуляция воздуха, для поддержания функции включенной или выключенной;
- , для ускорения оттаивания/удаления запотевания ветрового стекла, переднего бокового стекла, заднего стекла и внешних зеркал;
- , для оттаивания/удаления запотевания заднего обогреваемого стекла и внешних зеркал.

Во время работы системы на полностью автоматическом режиме в любое время вы можете изменять настройку температуры, распределение воздуха и скорость вентилятора, используя соответствующие кнопки или ручки настройки: система автоматически изменит настройки для работы в соответствии с новыми требованиями. Во время работы в режиме **FULL AUTO** изменение распределения воздуха и/или потока воздуха и/или запуска компрессора и/или рециркуляции воздуха надпись **FULL** исчезнет. В этом случае функции переключатся с автоматического на ручное управление до тех пор, пока не будет нажата кнопка **AUTO**. Скорость вентилятора будет одинаковой для любого участка пассажирского салона.

Для одной или более функций, активируемых вручную, настройка температуры воздуха, впускаемого в пассажирский салон, будет управляться системой автоматически, за исключением выключения компрессора системы климат-контроля: при таком условии температура воздуха, впускаемого в пассажирский салон, не может быть ниже температуры воздуха снаружи.

ОРГАНЫ УПРАВЛЕНИЯ

Ручки настройки температуры воздуха P-G

Вращение ручек настройки по часовой или против часовой стрелки соответственно повышает или снижает температуру воздуха необходимую соответственно для передней левой зоны (ручка настройки **P**) или правой зоны (ручка настройки **G**) пассажирского салона.

Т.к. система управляет двумя зонами пассажирского салона, возможно, индивидуализировать необходимые температуры (для водителя и пассажира).

Устанавливаемые температуры выводятся на дисплей рядом с соответствующими ручками настройки.

Нажатие кнопки **I (MONO)** автоматически выравнивает температуру со стороны пассажира и водителя; следовательно, возможно установить одинаковую температуру для обеих зон вращением ручки настройки **P** со стороны водителя.

Отдельно действие температуры и распределения воздуха восстанавливается вращением ручек настройки или повторным нажатием кнопки **I (MONO)**, когда светодиод кнопки горит.

ПРИБОРНАЯ ПАНЕЛЬ И ОРГАНЫ УПРАВЛЕНИЯ

ПРЕДОХРАНИТЕЛЬНЫЕ УСТРОЙСТВА

ПРАВИЛЬНАЯ ЭКСПЛУАТАЦИЯ АВТОМОБИЛЯ

СВЕТОВАЯ СИГНАЛИЗАЦИЯ И СИГНАЛЫ

НЕШТАТНЫЕ СИТУАЦИИ

ТЕХНИЧЕСКОЕ ОБСЛУЖИВАНИЕ

ТЕХНИЧЕСКИЕ ХАРАКТЕРИСТИКИ

ИНДЕКС

Поворачивая ручки настройки до упора по часовой или против часовой стрелки, установите их в крайние сектора HI или LO, что соответственно означает включение функции максимального обогрева или охлаждения:

- функция HI (максимальная мощность обогрева):

Включается вращением ручки настройки температуры по часовой стрелке после пересечения максимального значения температуры (32°C). Может быть активирована независимо со стороны водителя или переднего пассажирского места, или с обеих сторон (а также когда выбрана функция **MONO**).

При включенной функции на дисплее горит **HI**.

Эта функция может быть активирована при необходимости обогрева пассажирского салона как можно быстрее, задействуя при этом максимальную мощность системы. Функция использует максимальные температуры охлаждающей жидкости, в то время как распределение воздуха и скорость вентилятора управляются в зависимости от установок системы.

Вентилятор не может развить максимальную скорость немедленно, если охлаждающая жидкость не достаточно горячая, что предотвращает вход воздуха недостаточно теплого для пассажирского.

Все ручные настройки возможны только при включенной функции.

Для выключения функции просто поверните ручку настройки против часовой стрелки и установите необходимую температуру.

- функция **LO** (максимальная мощность охлаждения):

Включается вращением ручки настройки температуры против часовой стрелки после пересечения минимального значения температуры (16°C). Может быть активирована независимо со стороны водителя или переднего пассажирского места, или с обеих сторон (а также когда выбрана функция **MONO**).

При включенной функции на дисплее горит **LO**.

Эта функция может быть активирована при необходимости охлаждения пассажирского салона как можно быстрее, задействуя при этом максимальную мощность системы. Функция активируется автоматически:

- функция **MONO**;
- распределение воздуха из центральных/боковых дефлекторов (на дисплее отображается соответствующим символом);
- вентилятор на максимальной скорости;
- компрессор системы климат-контроля.

Все ручные настройки возможны только при включенной функции.

Для выключения функции просто поверните ручку настройки против часовой стрелки и установите необходимую температуру.

Кнопки переднего распределения воздуха В-Г

Нажатием этих кнопок осуществляется ручной выбор одного из семи возможных уровней распределения воздуха в пассажирском салоне (с правой или левой стороны):

- ▲ Поток воздуха к ветровому стеклу и вентилям переднего бокового стекла для их оттаивания или удаления запотевания.
- ▶ Поток воздуха из центрального и бокового дефлекторов для обдува лица и торса в жаркое время года.
- ▼ Поток воздуха по направлению вниз к передним и задним сиденьям. Благодаря естественной тенденции горячего воздуха подниматься вверх, этот тип распределения позволяет обогревать салон в кратчайшие сроки, что быстро позволяет пассажирам быстро согреться.
- ▶▼ Распределение потока воздуха между дефлекторами, проводящими воздух к нижней части салона (самый теплый воздух) и дефлекторами приборной панели и боковыми дефлекторами (самый холодный воздух). Этот тип распределения очень удобен в солнечные дни весной и осенью.

◆ Распределение потока между ветровым стеклом и дефлекторами оттаивания/удаления запотевания бокового стекла и нижней частью пассажирского салона. Такой тип распределения воздуха обеспечивает удовлетворительный обогрев пассажирского салона и, в то же время, предотвращает запотевание.

◆ Комбинированное распределение потока воздуха между дефлекторами ветрового стекла, центральными/боковыми дефлекторами и дефлекторами нижней части пассажирского салона (область ног). Такое распределение потока воздуха обеспечивает отличные условия комфорта летом.

◆ Распределение потока воздуха между дефлекторами ветрового стекла, центральными/боковыми дефлекторами на приборной панели. Такое распределение потока воздуха обеспечивает удовлетворительное охлаждение пассажирского салона и поддерживает необходимое охлаждение летом.



рис. 48

Распределение воздуха выбирается при помощи кнопок **В** и **Ф** в режиме «прокручивания» в зависимости от последовательности показанной на схеме **рис. 48**.

После выбора типа распределения воздуха загорается соответствующий символ на дисплее.

Для восстановления автоматического контроля распределения воздуха после ручного выбора, нажмите кнопку **AUTO**.

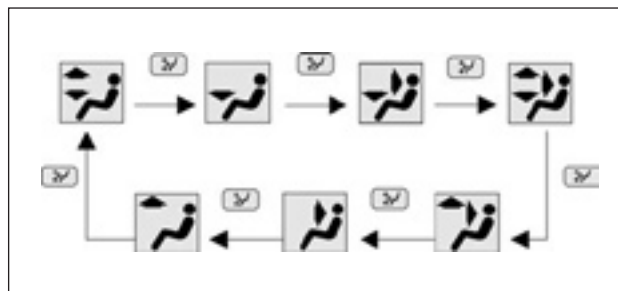
В режиме **FULL AUTO** нажатие кнопок распределения **В** или **Ф** один раз выведет на дисплей текущее состояние, выбранное системой. В этом случае возникает возможность выбора типа распределения в режиме «прокручивания» повторным нажатием кнопок **В** или **Ф**. Если водитель выбирает распределение воздуха к ветровому стеклу, воздух со стороны пассажира также будет направлен к ветровому стеклу. Также пассажир может выбрать необходимый тип распределения воздуха нажатием соответствующих кнопок.

ПРИBORНАЯ ПАНЕЛЬ И ОРГАНЫ УПРАВЛЕНИЯ
ПРЕДОХРАНИТЕЛЬНЫЕ УСТРОЙСТВА
ПРАВИЛЬНАЯ ЭКСПЛУАТАЦИЯ АВТОМОБИЛЯ
СВЕТОВАЯ СИГНАЛИЗАЦИЯ И СИГНАЛЫ
НЕШТАТНЫЕ СИТУАЦИИ
ТЕХНИЧЕСКОЕ ОБСЛУЖИВАНИЕ
ТЕХНИЧЕСКИЕ ХАРАКТЕРИСТИКИ
ИНДЕКС

Кнопки М/Н регулировки скорости вентилятора

Нажимайте кнопки **+** или **-** для увеличения или уменьшения скорости вентилятора и, следовательно, количество воздуха, поступающего в пассажирский салон.

Скорость вентилятора отображается подсветкой полос на дисплее.

- max скорость вентилятора = подсветка всех полос
- min скорость вентилятора = подсветка одной полосы.

ВАЖНО: Для восстановления автоматического управления скоростью вентилятора после ручной регулировки нажмите кнопку **AUTO**.

Повторное нажатие кнопки **-** после работы вентилятора на минимальной скорости выключит систему.

На дисплее загорится надпись **OFF** (ВЫКЛ.) и данные о состоянии рециркуляции воздуха **рис. 49**.



рис. 49

Кнопки AUTO (автоматическая работа) С-Е

Нажатием кнопки **AUTO** (со стороны водителя и/или со стороны переднего пассажирского места) система автоматически отрегулирует количество и распределение воздуха, впускаемого в пассажирский салон, и отменит все предыдущие настройки.

Данное состояние отобразится сообщением **FULL AUTO** на дисплее передней системы.

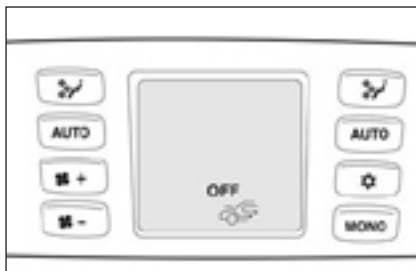
Ручное управление как минимум одной автоматической функцией (рециркуляция воздуха, распределение воздуха, скорость вентилятора или выключение компрессора системы климат-контроля) отобразится на дисплее сообщением **FULL**. Это значит, что автоматическое управление неполное (за исключением управления температурой, которое всегда автоматическое).

ВАЖНО: В случае если система (после установок, сделанных вручную) не может гарантировать стабильность необходимых температур, установленных для пассажирского салона, значения этих температур на дисплее начнет мигать, чтобы обозначить это состояние. Через одну минуту сообщение погаснет.

Для восстановления автоматического управления системой в любое время после одной и более ручных настроек, нажмите кнопку **AUTO**.

Кнопка MONO (выравнивание установленной температуры

и распределения воздуха) I

Нажатие кнопки **MONO** автоматически выравнивает температуру на стороне пассажира и водителя. Следовательно, возможна установка одинаковой температуры и распределения воздуха между двумя зонами вращением ручки настройки со стороны водителя. Эта функция облегчает настройку температуры для всего пассажирского салона, если в автомобиле находится только водитель. Независимое функционирование установленной температуры и распределения воздуха восстанавливается вращением ручки настройки **P** или **G** (для установки температуры со стороны переднего пассажирского сиденья) или повторным нажатием кнопки **MONO**, при появлении сообщения на дисплее.

Кнопка А включения/выключения рециркуляции воздуха и функции системы качества воздуха (AQS)

Если не установлен датчик системы качества воздуха (AQS), рециркуляция воздуха функционирует в соответствии со следующими логическими схемами:

- принудительное включение (внутренняя рециркуляция воздуха всегда включена); на дисплее обозначается символом
- принудительное выключение (рециркуляция воздуха с входом снаружи всегда выключена), на дисплее обозначается символом

Описанные условия функционирования обеспечиваются нажатием по порядку кнопок рециркуляции воздуха **A**.

По причинам безопасности после длительной рециркуляции (более 25 минут) система автоматически прекращает работу на 60 секунд для приема воздуха снаружи.

ВАЖНО: Система внутренней рециркуляции воздуха позволяет обеспечить более быстрый обогрев или охлаждение.



ПРЕДУПРЕЖДЕНИЕ

Не рекомендуется использовать функцию внутренней рециркуляции воздуха при низкой наружной температуре, т.к. стекла могут запотевать очень быстро.

Однако не рекомендуется использовать эту систему в дождливые/холодные дни, т.к. это может значительно увеличить запотевание стекол внутри автомобиля, особенно если выключена система климат-контроль.

Если температура снаружи ниже 3°C, рециркуляция выключается принудительным путем (прием воздуха снаружи), чтобы предотвратить запотевание стекла.

Приводится в действие автоматически, если температура снаружи становится выше 5 °C. В дополнение к вышеописанному логическому схеме датчик системы качества воздуха (AQS) обеспечивает автоматическое управление рециркуляцией в зависимости от качества наружного воздуха:

- автоматическое управление на дисплее отображается символом

В этом случае на дисплее появится символ или в зависимости от действительных условий функционирования рециркуляции (включена или выключена).

В автоматическом режиме работы совместно с системой качества воздуха (AQS) внутренняя рециркуляция воздуха включается автоматически при обнаружении датчиком загрязнений воздуха.

(наличие загрязнений воздуха, например, при движении в большом городе, в пробках или тоннелях).

При включенном компрессоре для предотвращения приема загрязненного воздуха (выхлопных газов) во время остановок, система прекратит рециркуляцию воздуха, если скорость автомобиля становится меньше 6 км/ч. При увеличении скорости (более 25 км/ч) система восстанавливает предыдущие условия функционирования.

В автоматическом режиме система качества воздуха (AQS) деактивируется, если температура воздуха становится ниже 3°C. В этом случае система вводит в действие рециркуляцию воздуха (на дисплее - символ). Пользователь может установить данную функцию вручную, используя кнопку рециркуляции в режиме прокручивания: Нажатие кнопки один раз выведет на дисплей данные о текущем состоянии рециркуляции, обозначенные символом

Рециркуляция активизируется автоматически, если наружная температура превышает 5 °C.

Нажмите кнопку еще раз для выбора необходимого состояния рециркуляции, отображаемого на дисплее соответствующим символом. При таких условиях запуск функции (AQS) вручную вызовет запотевание стекла.

Если рециркуляция воздуха устанавливается вручную, сообщение FULL погаснет и буква A в символе рециркуляции на дисплее исчезнет.

Кнопка **L** включения/выключения компрессора системы климат-контроля

Нажатие кнопки  (если символ выведен на дисплей) деактивирует компрессор системы климат-контроля. Если символ не отображается на дисплее, нажатие кнопки возобновит автоматическое управление работой компрессора, что отображается соответствующим символом на дисплее.

При выключении компрессора система деактивирует рециркуляцию воздуха для предотвращения запотевания. Хотя система способна поддерживать необходимые температуры, сообщение **FULL** исчезнет с дисплея. Если система не может больше поддерживать необходимые температуры, значения температуры начнет мигать, а сообщение **AUTO** исчезнет с экрана дисплея.

ВАЖНО: При выключенном компрессоре системы климат-контроля, прием воздуха, температура которого ниже наружного воздуха, в пассажирский салон невозможен; более того, при некоторых условиях окружающей среды стекла могут запотевать очень быстро, следовательно, воздух не будет осушаться.

Выключение компрессора системы климат-контроля сохраняется в памяти даже при остановке двигателя.

Для восстановления автоматического управления включением компрессора системы климат-контроля, повторно нажмите кнопку  или кнопку **AUTO**.

При выключенном компрессоре системы климат-контроля, если температура снаружи выше установленной, система не сможет поддерживать необходимые условия; значения температуры на дисплее будут мигать в течение нескольких секунд и погаснет сообщение **AUTO**.

При выключенном компрессоре системы климат-контроля можно вручную установить скорость вентилятора на ноль. При включенном компрессоре и двигателе скорость вентилятора, отображаемая на дисплее, не может быть меньше, чем одна полоса.

Компрессор выключится автоматически, если температура снаружи будет ниже -1°C . При таких условиях символ  на дисплее будет гореть в течение 10 секунд, после чего погаснет.

Работа возобновляется автоматически, если температура снаружи превышает $+1^{\circ}\text{C}$.

Кнопка **O** быстрого оттаивания/удаления запотевания стекла

Нажмите данную кнопку: система климат-контроль автоматически включит все функции необходимые для быстрого оттаивания/удаления запотевания ветрового стекла и переднего бокового стекла, а именно:

- включение компрессора системы климат-контроля, если климатические условия этому удовлетворяют;
- выключение рециркуляции воздуха;
- максимальная температура воздуха (HI) в обеих зонах;
- приводит в действие вентилятор на соответствующей скорости в зависимости от температуры охлаждающей жидкости двигателя для ограничения приема воздуха недостаточно теплого для удаления запотевания стекол пассажирского салона;
- направляет поток воздуха к ветровому стеклу и дефлекторам передних боковых стекол;
- включает обогрев заднего стекла.

ВАЖНО: Функция быстрого оттаивания/удаления запотевания остается включенной около трех минут, т.к. температура охлаждающей жидкости двигателя после истечения этого времени превысит 50°C .

При включенной функции максимального оттаивания/удаления запотевания загорается светодиод кнопки и светодиод кнопки обогрева заднего стекла. Сообщение **FULL AUTO** на дисплее погаснет.

При включенной функции максимального оттаивания/удаления запотевания, единственно возможные функции с ручным управлением – ручная регулировка скорости вентилятора и выключение обогрева заднего стекла.

При включенной функции максимального оттаивания/удаления запотевания, вентилятор работает в соответствии с предыдущей установкой распределения воздуха для обеспечения максимального климатического комфорта при любых условиях.

Нажатием кнопки максимального оттаивания/удаления запотевания или кнопок распределения воздуха или используя ручки настройки температуры, система выключает функцию максимального оттаивания/удаления запотевания и восстанавливает условия функционирования системы, которые предшествовали вводу в действие.

Кнопка H оттаивания/удаления запотевания заднего обогреваемого стекла и внешних зеркал

Нажмите эту кнопку для ввода в действие оттаивания/удаления запотевания заднего обогреваемого стекла. При включении функции загорится светодиод на кнопке.

Данная функция ограничена по времени и выключается автоматически приблизительно через 20 минут или после повторного нажатия кнопки, или выключения двигателя. Функция не активизируется автоматически после запуска двигателя.

ВАЖНО: Во избежание повреждения, которое может нарушить нормальную работу нагревательных нитей, не наклеивайте стикеры на внутреннюю сторону заднего стекла.

ДОПОЛНИТЕЛЬНЫЙ ОБОГРЕВАТЕЛЬ (исполнение Multijet)

Данное устройство обеспечивает быстрый обогрев пассажирского салона в холодных условиях.

Дополнительный обогреватель включается автоматически после установки ключа зажигания в положение **ON** (ВКЛ.).

ВАЖНО: Дополнительный обогреватель работает только при наружной температуре ниже 12°C, температуре охлаждающей жидкости двигателя ниже 50°C и при зарядке аккумуляторной батареи, превышающей 10,25 В.

ВАЖНО: Не паркуйте автомобиль вблизи легковоспламеняющихся материалов, таких как бумага, сухая трава или листья: огнеопасно.

ПРИБОРНАЯ ПАНЕЛЬ И ОРГАНЫ УПРАВЛЕНИЯ

ПРЕДОХРАНИТЕЛЬНЫЕ УСТРОЙСТВА

ПРАВИЛЬНАЯ ЭКСПЛУАТАЦИЯ АВТОМОБИЛЯ

СВЕТОВАЯ СИГНАЛИЗАЦИЯ И СИГНАЛЫ

НЕШТАТНЫЕ СИТУАЦИИ

ТЕХНИЧЕСКОЕ ОБСЛУЖИВАНИЕ

ТЕХНИЧЕСКИЕ ХАРАКТЕРИСТИКИ

ИНДЕКС

ВНЕШНЕЕ ОСВЕЩЕНИЕ

Органы управления внешнего освещения и указателями поворота расположены на левой рукоятке.

Внешнее освещение включается только при включении зажигания (положение **ON** (ВКЛ.)).

ОГНИ ВЫКЛЮЧЕНЫ **рис. 50**

Кольцо с насечкой – в положении .



рис. 50



рис. 51

ГАБАРИТНЫЕ ОГНИ **рис. 51**

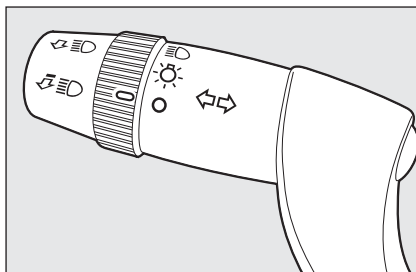
Установите кольцо с насечкой на .

Загорится лампа **WARNING**  на панели инструментов.

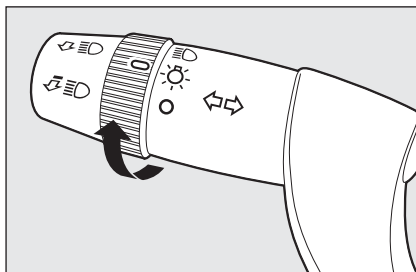

рис. 52

БЛИЖНИЙ СВЕТ ФАР **рис. 52**

Установите кольцо с насечкой на .

Загорится лампа **WARNING**  на панели инструментов.

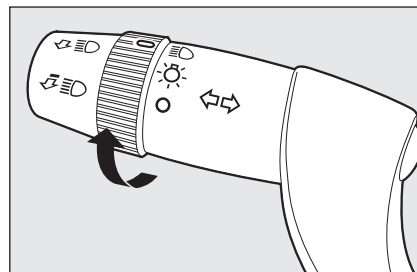



рис. 53

ДАЛЬНИЙ СВЕТ рис. 53

Если кольцо с насечкой в положении , толкните рычаг по направлению к рулевому колесу (2-ое нестабильное положение).

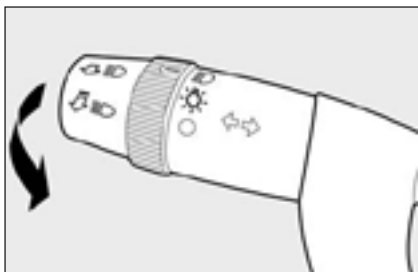
Загорится лампа **WARNING**  на панели инструментов.

Для выключения дальнего света снова толкните рычаг по направлению к рулевому колесу (снова включится ближний свет).





рис. 54

ПРОБЛЕСКОВЫЕ ОГНИ рис. 54

толкните рычаг по направлению к рулевому колесу (1-ое нестабильное положение) независимо от положения кольца с насечкой. Загорится лампа **WARNING**  на панели инструментов.

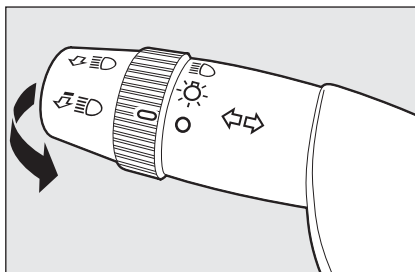

рис. 55

УКАЗАТЕЛИ ПОВОРОТА рис. 55

Установите рычаг в следующее (стабильное) положение:

- вверх (положение 1): для включения правого указателя поворота;
- вниз (положение 2): для включения левого указателя поворота.

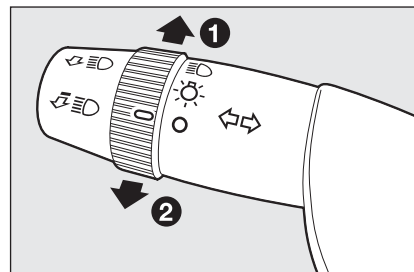
Лампа **WARNING**  или  на панели инструментов начнет мигать.

Указатели выключаются автоматически после выравнивания рулевого колеса.

Если вы хотите, чтобы для обозначения перемены полосы указатель мигал короткое время, передвиньте рычаг вверх и вниз без щелчка во время установления положения (нестабильное положение). После отпущения рычаг вернется в свое начальное положение.



рис. 56

ФУНКЦИЯ «FOLLOW ME HOME

Эта функция позволяет освещать пространство перед автомобилем в течение предварительно установленного промежутка времени.

Активация рис. 56

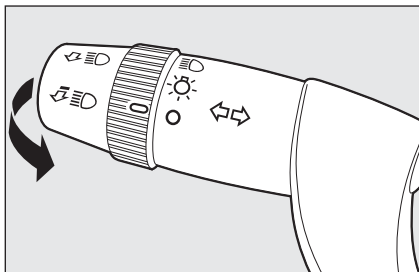
При положении **OFF (ВЫКЛ.)** ключа зажигания или без ключа переместите переключатель к рулевому колесу, не позднее 2 минут после остановки двигателя.

При каждом движении рукоятки удержания фар должно быть больше на время от 30 до 210 секунд максимум; после этого фары гаснут автоматически.

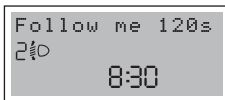

Каждый раз при перемещении переключателя к рулю включается лампа  **WARNING** вместе с появлением сообщения на дисплее (см. раздел «Сигнальные лампы **WARNING** и сообщения»). Сигнальная лампа **WARNING** загорится при первом движении переключателя и будет включена до автоматической деактивации функции. Каждое движение переключателя будет только увеличивать время удержания огня.

Деактивация

Удерживайте переключатель выжатой по направлению к рулевому колесу более 2 секунд.

АВТОМАТИЧЕСКИЙ ДАТЧИК ФАР (ДАТЧИК ДНЕВНОГО СВЕТА) (где установлен)

Обнаруживает изменения интенсивности внешней световой сигнализации автомобиля в соответствии с установленной интенсивностью: чем больше чувствительность, тем меньше количество внешней световой сигнализации, необходимой для управления включением внешних фар. Чувствительность датчика дневного освещения можно настроить в меню настроек дисплея.





рис. 57

Активация рис. 57

Установите кольцо с насечкой на . В этом случае автоматическая активация габаритных/задних фонарей и фар ближнего света происходит одновременно в соответствии с внешним освещением.

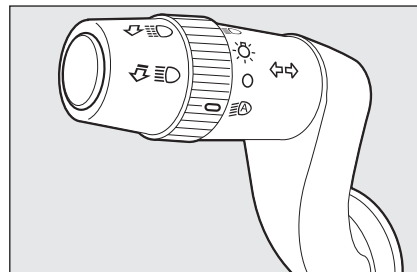
Деактивация

Как результат работы датчика фары ближнего света выключатся, а приблизительно через 10 секунд выключатся габаритные огни.

Датчик не может определить наличие тумана, поэтому фары в этом случае включаются вручную.

СТЕКЛА

ЩЕТКА ВЕТРОВОГО СТЕКЛА / СТЕКЛООЧИСТИТЕЛЬ

Устройство работает только при положении **ON (ВКЛ.)** ключа зажигания.

Правый переключатель можно устанавливать в пять различных положений **рис. 58**:

A: выключение щетки ветрового стекла

B: легкое очищение.

Если рукоятка в положении **B**, вращением кольца с насечкой **F** устанавливается четыре прерывающихся скорости:

 = очень медленная прерывистая

 = медленная прерывистая

 = средняя прерывистая

 = быстрая прерывистая

C: постоянная медленная;

D: постоянная быстрая;

E: временная быстрая (нестабильное положение).



рис. 58

Работа в положении **E** ограничена по времени и действует, пока рукоятка удерживается в данном положении. После отпущения переключателя – возвращение в положение **A** с автоматической остановкой стеклоочистителя.

ВАЖНО: Замена щёток стеклоочистителя – в соответствии с разделом «Техническое обслуживание автомобиля».

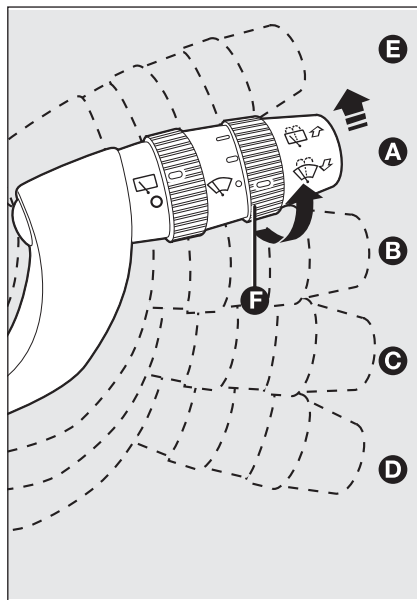

рис. 59



Никогда не используйте щетку заднего стекла для удаления льда или снега с заднего стекла. В этих условиях мотор щетки будет испытывать повышенную нагрузку, что приведет к срабатыванию защиты мотора и остановке работы щетки на несколько секунд. Если работоспособность не восстанавливается, обратитесь на СТО официального дилера Fiat.

Функция «Smart washing»

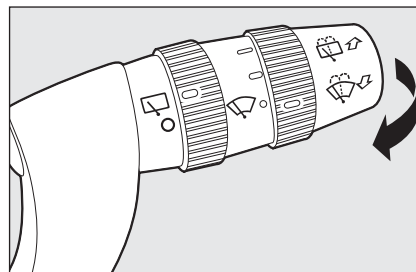
Передвижение рукоятки по направлению к рулевому колесу (нестабильное положение) приводит в действие щетку ветрового стекла **рис. 59**.

Удержание рукоятки в таком положении более полсекунды приводит в действие форсунк омывателя и щетки одновременно. Щетка прекращает работать после совершения четырех движений после отпущения рукоятки. Следующее движение через пять секунд завершает очищение.

ПРИБОРНАЯ ПАНЕЛЬ И ОРГАНЫ УПРАВЛЕНИЯ

ПРЕДОХРАНИТЕЛЬНЫЕ УСТРОЙСТВА

ПРАВИЛЬНАЯ ЭКСПЛУАТАЦИЯ АВТОМОБИЛЯ

СВЕТОВОЯ СИГНАЛИЗАЦИЯ И СИГНАЛЫ

НЕШТАТНЫЕ СИТУАЦИИ

ТЕХНИЧЕСКОЕ ОБСЛУЖИВАНИЕ

ТЕХНИЧЕСКИЕ ХАРАКТЕРИСТИКИ

ИНДЕКС

ДАТЧИК ДОЖДЯ (где установлен)

Датчик дождя расположен за внутренним зеркалом заднего вида. Датчик соприкасается с ветровым стеклом и предназначен для автоматической регулировки во время прерывистой работы стеклоочистителей. Частота хода стеклоочистителей ветрового стекла соответствует интенсивности дождя.

ВАЖНО: Необходимо соблюдать чистоту поверхности стекла в зоне установки датчика.

Активация рис. 60

Передвиньте правый переключатель вниз на одно положение (**B**).

Активация датчика дождя – получение сигнала обнаружения «stroke» (ход).

Поворотом кольца с насечкой **F** возможно увеличение чувствительности датчика дождя.



рис. 60

Увеличение чувствительности датчика дождя – получение сигнала обнаружения «cycle» (цикл).

Функционированием стеклоочистителя ветрового стекла и активированного датчика дождя выполняется нормальный цикл очищения, в конце которого датчик дождя возобновляет свою нормальную автоматическую функцию.

Деактивация рис. 60

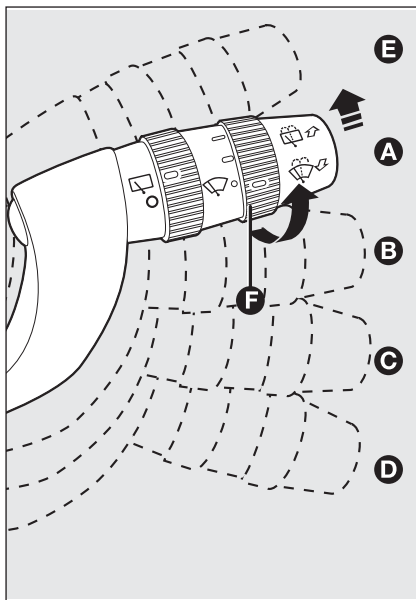
Передвиньте переключатель из положения **B** или установите ключ зажигания в положение **OFF (ВЫКЛ.)**.

Во время следующего запуска двигателя (ключ в положении **ON (ВКЛ.)**) датчик не активируется, даже если переключатель находится в положении **B**. В этом случае для активации датчика дождя вы должны передвинуть переключатель из положения **A** в положение **C**, а затем снова в положение **B** или повернуть кольцо с насечкой.

Активация датчика дождя будет обозначена как минимум одним движением стеклоочистителя, даже если ветровое стекло сухое.

Датчик дождя способен распознаваться и автоматически настраиваться при следующих условиях:

- посторонние включения на управляемой поверхности (соль, грязь и т.д.);
- разница между днем и ночью.





ПРЕДУПРЕЖДЕНИЕ

Потечи воды могут вызвать ненужное движение щеток стеклоочистителя

ЩЕТКА/ОМЫВАТЕЛЬ ЗАДНЕГО СТЕКЛА

Работа обеспечивается только при положении **ON (ВКЛ.)** ключа зажигания.

Если вы повернете кольцо с насечкой **A** из  в , щетка заднего стекла будет работать следующим образом:

- переменный режим работы, если щетка заднего стекла не включена;
- синхронизированный со щеткой заднего стекла (но половинное частотой).

Если стеклоочистители ветрового стекла включены и задняя передача включена, работа щетки заднего стекла будет постоянной.

Если переключатель двигать по направлению к приборной панели (положение без фиксации), это активирует омыватель заднего стекла

Если на переключатель давить больше половины секунды, это также включит щетку заднего стекла.

Когда вы отпустите переключатель, будет активирована функция «smart washing», как описано для омывателя ветрового стекла.

ОМЫВАТЕЛЬ ФАР (где установлен)

Омыватели фар – выдвижные, т.е. они расположены внутри переднего бампера и активируются, когда щетка ветрового стекла включена (с включенным ближним светом фар).

ВАЖНО Регулярно проверяйте правильную работу и чистоту форсунок.



Никогда не используйте щетку заднего стекла для удаления льда или снега с заднего стекла. В этих условиях мотор будет испытывать повышенную нагрузку, что приведет к срабатыванию защиты мотора и остановке работы щетки на несколько секунд. Если работоспособность не восстанавливается, обратитесь на СТО официального дилера Fiat.

ПРИБОРНАЯ ПАНЕЛЬ И ОРГАНЫ УПРАВЛЕНИЯ

ПРЕДОХРАНИТЕЛЬНЫЕ УСТРОЙСТВА

ПРАВИЛЬНАЯ ЭКСПЛУАТАЦИЯ АВТОМОБИЛЯ

СВЕТОВАЯ СИГНАЛИЗАЦИЯ И СИГНАЛЫ

НЕШТАТНЫЕ СИТУАЦИИ

ТЕХНИЧЕСКОЕ ОБСЛУЖИВАНИЕ

ТЕХНИЧЕСКИЕ ХАРАКТЕРИСТИКИ

ИНДЕКС

КРУИЗ-КОНТРОЛЬ

(система автоматического поддержания скорости) (где установлен)

Это электронное устройство, которое позволяет водителю поддерживать постоянную скорость без нажатия педали газа (на скорости больше 30 км/ч) при движении на длинных, прямых и сухих дорогах (например, на автомагистрали). Поэтому не рекомендуется использовать этот устройство на загруженных транспортном дорогах. Не используйте в городе.





рис. 61

АКТИВАЦИЯ УСТРОЙСТВА рис. 61

Поверните кольцо с насечкой **A** в позицию **ON (ВКЛ.)**.

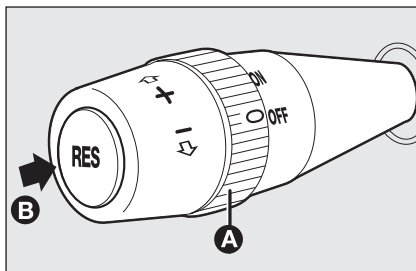
Круиз-контроль не может быть активирован на первой или задней передаче. Рекомендуется включать устройство на 4th или более высокой передаче.

При движении под уклон с включенным устройством, скорость машины может стать больше чем запрограммированная.

Когда устройство включено, предупредительный огонь  включается вместе с соответствующим сообщением на приборной панели.

ДЛЯ ЗАПОМИНАНИЯ СКОРОСТИ

Следуйте этим указаниям:

- Поверните кольцо с насечкой **A** в позицию **ON (ВКЛ.)** и надавите педаль газа до необходимой скорости;
- двигайте рукоятку вперед (+), по крайней мере, секунду; отпустите рукоятку. Скорость автомобиля занесена в память и поэтому вы можете отпустить педаль газа.

В случае необходимости (например, при обгоне) ускорение возможно при простом нажатии педали газа. Когда педаль газа будет отпущена, скорость автомобиля вернется к внесенной в память до этого.

ДЛЯ СБРОСА ВНЕСЕННОЙ В ПАМЯТЬ СКОРОСТИ

Если устройство было деактивировано, например, при нажатии педали тормоза или сцепления, внесенная в память скорость может быть сброшена следующим образом:

- увеличьте скорость до достижения той, которая была внесена в память;
- включите передачу, выбранную в момент внесения в память скорости;
- нажмите кнопку **RES B**.

ДЛЯ УВЕЛИЧЕНИЯ СКОРОСТИ, ВНЕСЕННОЙ В ПАМЯТЬ

Скорость, внесенная в память, может быть увеличена двумя способами:

- нажимайте на газ и внесите в память достигнутую скорость;

или

- двигайте рукоятку вперед (+).

Каждое движение рукоятки будет соответствовать небольшому повышению скорости (около 1 км/ч). Пока рукоятка будет удерживаться в позиции «вперед», скорость будет постепенно возрастать.

ДЛЯ УМЕНЬШЕНИЯ СКОРОСТИ, ВНЕСЕННОЙ В ПАМЯТЬ

Скорость, внесенная в память, может быть уменьшена двумя способами:

- деактивацией устройства и затем внесения новой скорости в память;

или

- двигайте рукоятку назад (-), пока новая установленная скорость не будет запомнена автоматически.

Каждое движение рукоятки будет соответствовать небольшому уменьшению скорости (около 1 км/ч). Пока рукоятка будет удерживаться в позиции «назад», скорость будет постепенно уменьшаться.

ДЕАКТИВАЦИЯ УСТРОЙСТВА

Устройство может быть деактивировано следующими способами:

- поверните кольцо с насечкой А в положение OFF (ВЫКЛ.);
- выключите двигатель;
- нажмите педаль тормоза или включите ручной тормоз;
- нажмите педаль сцепления;
- переключать передачу с автоматической трансмиссией в следующем режиме;
- со скоростью автомобиля ниже установленного предела;
- нажмите педаль газа; в этом случае, система не выключается, но запрос на увеличение скорости имеет приоритет в системе. Круиз-контроль все равно остается активированным, и нет необходимости нажимать кнопку RES для восстановления прежних условий после окончания увеличения скорости.

Устройство автоматически деактивируется в следующих случаях:

- ABS или включения системы ESP;
- отказ системы.



ПРЕДУПРЕЖДЕНИЕ

При движении с включенным устройством **Никогда не переключайте рычаг переключения передачи в нейтраль.**



ПРЕДУПРЕЖДЕНИЕ

В случае ошибки или отказа устройства, поверните Кольцо с насечкой в положение **OFF (ВЫКЛ.)** и свяжитесь с дилером «Fiat» после проверки целостности защитного предохранителя.

ПОТОЛОЧНЫЕ ПЛАФОНЫ

ПЕРЕДНИЕ ПОТОЛОЧНЫЕ ПЛА- ФОНЫ рис. 62

Вспомогательные плафоны.

Нажмите на рассеиватель, пункт **A**, чтобы включить/выключить плафон водителя или нажмите на рассеиватель, пункт **C**, чтобы включить/выключить плафон пассажира.

Когда ключ зажигания находится в положении **ВЫКЛЮЧЕНО** или извлечен, потолочный плафон горит еще около 15 минут, а затем автоматически выключается.



рис. 62

Центральный плафон

Он автоматически включается во время открытия двери и выключается примерно через 10 секунд после закрытия двери.

Если дверь была оставлена открытой, то плафон выключается примерно через 3 минуты.

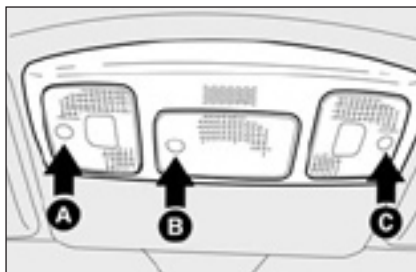
Центральный свет также может быть включен/выключен нажатием на рассеиватель, пункт **B**; в это же время включатся задние боковые плафоны.

Включение/выключение света происходит постепенно.

После включения кнопкой **B**, если ключ находится в положении **ВЫКЛЮЧЕНО** или извлечен, потолочный плафон будет гореть еще около 15 минут, а затем автоматически выключается.



рис. 63

ЗАДНИЕ ПОТОЛОЧНЫЕ ПЛАФОНЫ рис. 63

Чтобы включить/выключить эти плафоны, нажмите на рассеиватель, пункт **D**.

ОРГАНЫ УПРАВЛЕНИЯ

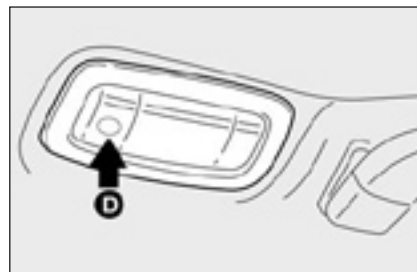
АВАРИЙНАЯ СИГНАЛИЗАЦИЯ **рис. 64**

Фонари аварийной сигнализации загораются при нажатии на выключатель **A** независимо от позиции ключа зажигания.

Когда устройство включено, то выключатель мигает, и сигнальные лампочки \leftarrow и \rightarrow загораются на приборной панели.

Снова нажмите выключатель, чтобы выключить эти лампы.



рис. 64

ПЕРЕДНИЕ ПРОТИВОТУМАННЫЕ ФОНАРИ (где обеспечено) **рис. 65**

Нажмите кнопку \mathbb{D} , чтобы включить передние противотуманные фонари. Для включения этих фонарей необходимо, чтобы были включены габаритные фары.

Сигнальная лампочка \mathbb{D} загорится на приборной панели.

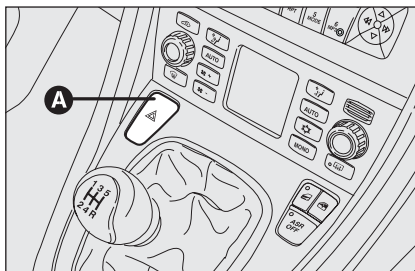
Снова нажмите кнопку, чтобы отключить фонари.



рис. 65



ПРЕДУПРЕЖДЕНИЕ

Использование аварийной сигнализации регулируется Правилами дорожного движения страны, в которой вы находитесь. Придерживайтесь этих правил.

ПРИБОРНАЯ ПАНЕЛЬ И ОРГАНЫ УПРАВЛЕНИЯ

ПРЕДОХРАНИТЕЛЬНЫЕ УСТРОЙСТВА

ПРАВИЛЬНАЯ ЭКСПЛУАТАЦИЯ АВТОМОБИЛЯ

СВЕТОВАЯ СИГНАЛИЗАЦИЯ И СИГНАЛЫ

НЕШТАТНЫЕ СИТУАЦИИ

ТЕХНИЧЕСКОЕ ОБСЛУЖИВАНИЕ

ТЕХНИЧЕСКИЕ ХАРАКТЕРИСТИКИ

ИНДЕКС



рис. 66

ЗАДНИЙ ПРОТИВОТУМАННЫЙ ФОНАРЬ рис. 66

Нажмите кнопку , чтобы включить задний противотуманный фонарь. Для включения этого фонаря необходимо, чтобы был включен ближний свет.

Сигнальная лампа  загорится на приборной панели.

Снова нажмите кнопку, чтобы выключить фонарь.





рис. 67

СТОЯНОЧНЫЙ СВЕТ рис. 67

Эти фонари могут быть включены нажатием кнопки **A** в течение около 1 секунды, когда ключ зажигания находится в положении **ВЫКЛЮЧЕНО** или вынут. На приборной панели загорится сигнальная лампочка .

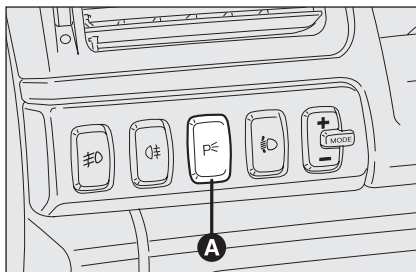
Когда горят габаритные фары, то перемещение левого переключателя на рулевой колонке вверх (положение 1) или вниз (положение 2) включит соответственно правые или левые габаритные фонари; сигнальная лампочка погаснет.

Перемещение левого переключателя на рулевой колонке обратно в центральное положение включит все боковые/задние габаритные фонари, а также сигнальную лампочку .

Снова нажмите кнопку, чтобы выключить фонари.

ПЕРЕКЛЮЧАТЕЛЬ ОТСЕЧКИ ТОПЛИВА

Автомобиль оборудован защитным выключателем, который вступает в действие в случае столкновения, отсекая топливо и, тем самым, выключая двигатель. Некоторые модели оборудованы дополнительным защитным выключателем, который вступает в действие в случае столкновения, отсекая электропитание. Эти два защитных выключателя предотвращают опасные утечки топлива, возникающие по причине образования трещин в топливопроводе, и искрения электрических разрядов, возникающие по причине повреждения или неисправной работе электрических устройств автомобиля в случае столкновения.

ВАЖНО Запомните, что после аварии следует вынуть ключ зажигания из устройства зажигания, чтобы предотвратить разрядку батареи.

Если после аварии не наблюдается протечек топлива или повреждений электрических устройств (например, фар) и автомобиль может быть запущен, поставьте отсечные выключатели топлива и электропитания (если предусмотрены комплектацией) в исходное состояние. Следуйте нижеприведенным инструкциям.



ПРЕДУПРЕЖДЕНИЕ

Если после аварии вы чувствуете запах топлива или наблюдаете течь топлива из топливной системы, то не устанавливайте выключатели в исходное состояние во избежание опасности пожара.



рис. 68

Установка переключателя отсечки топлива в исходное состояние рис. 68

Чтобы установить переключатель отсечки топлива в исходное состояние, нажмите кнопку **A**.

Установка переключателя отсечки электропитания (если предусмотрен комплектацией) в исходное состояние рис. 69-70

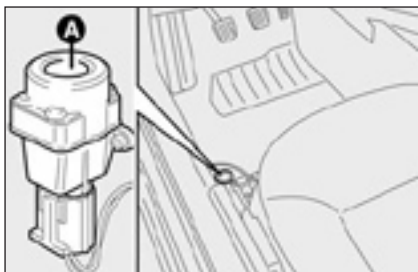
Переключатель расположен внутри блока предохранителей на положительном контакте аккумулятора.



рис. 69

Чтобы установить переключатель отсечки электропитания в исходное состояние, произведите следующие действия:

- нажмите кнопку **A**, чтобы установить переключатель отсечки топлива в исходное состояние;
- откройте капот;
- отожмите зажимы **B** и снимите защитную крышку **C**;
- нажмите кнопку **D**, чтобы установить переключатель отсечки электропитания в исходное положение;

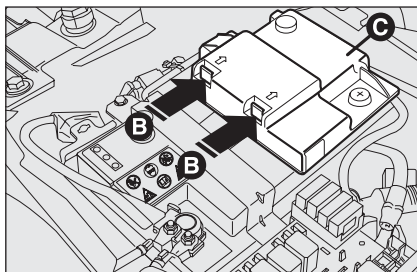

ПРЕДУПРЕЖДЕНИЕ

Перед установкой переключателя отсечки электропитания в исходное состояние, произведите внимательный осмотр автомобиля на наличие течи топлива или повреждения электрических устройств (например, фар).



рис. 70



ПРЕДУПРЕЖДЕНИЕ

Перед установкой переключателя отсечки топлива в исходное состояние, произведите внимательный осмотр автомобиля на наличие течи топлива или повреждения электрических устройств (например, фар).

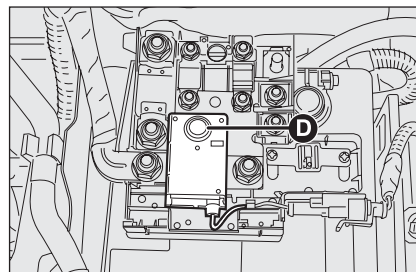
Затемненный люк, солнцезащитный козырек (если предусмотрен) и электропривод окна

После установки переключателей в исходное положение, необходимо произвести начальную настройку люка, солнцезащитного козырька и окна с электроприводом стекла. За информацией по соответствующим операциям обращайтесь к параграфу «Люк» и «Окна с электроприводом стекла» в этом разделе.

ЭЛЕМЕНТЫ ВНУТРЕННЕЙ ОТДЕЛКИ

ПЕРЕДНИЙ ПОДЛОКОТНИК С ОТДЕЛЕНИЕМ ДЛЯ МЕЛКИХ ВЕЩЕЙ И ОХЛАЖДАЕМЫМ ОТДЕЛЕНИЕМ

Нажмите рычаг **A** – **рис. 71**, чтобы поднять передний подлокотник и дотянитесь до первого отделения, предназначенного для мелких вещей/мобильного телефона.

Поднимите крышку **B** – **рис. 71**, чтобы дотянуться до второго отделения, которое обогревается/охлаждается воздуховыпускным патрубком **C** – **рис. 73**, соединенным с системой климат-контроль.



рис. 71

Переместите рычаг **D** – **рис. 73** по стрелке, чтобы открыть отверстие патрубка и обеспечить подачу холодного/теплого воздуха в отделение.

Если установлена двухзонная система климат-контроля, то температура в этом отделении будет такой же, как в салоне со стороны пассажира.



рис. 72



рис. 73

Когда подлокотник полностью поднят, следите за тем, чтобы случайно не нажать кнопку **A** – **рис. 71**, и, тем самым, избежать открытия крышки отделения для мелких вещей и, как следствие, падения предметов, которые в нем находятся.

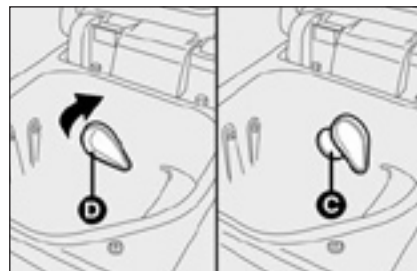

рис. 74

Задний подлокотник (если предусмотрен комплектацией)

Чтобы воспользоваться задним подлокотником **А** – рис. 74, опустите его так, как показано на рисунке.

Задний подлокотник может быть оснащен (если предусмотрено комплектацией) двумя держателями стаканов/банок. Чтобы воспользоваться ими, потяните за ушко **В** – рис. 75 в направлении стрелки.



рис. 75



рис. 76

Внутри подлокотника, под крышкой находится отделение для мелких вещей рис. 76.

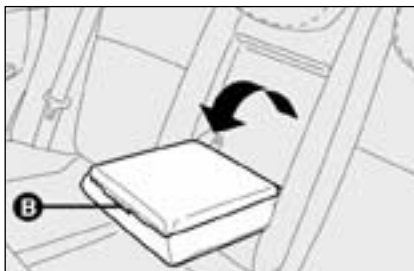

рис. 77

БАРДАЧОК рис. 77

Чтобы открыть бардачок, сдвиньте ручку в направлении стрелки.

Когда бардачок открыт, загорается плафон внутреннего освещения.

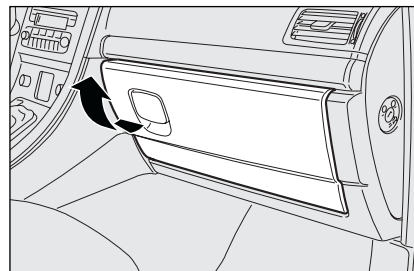

рис. 78

ОТДЕЛЕНИЕ ДЛЯ МЕЛКИХ ВЕЩЕЙ рис. 78

Располагается в центральной консоли под передним подлокотником.

ДЕРЖАТЕЛИ СТАКАНОВ/БАНОК

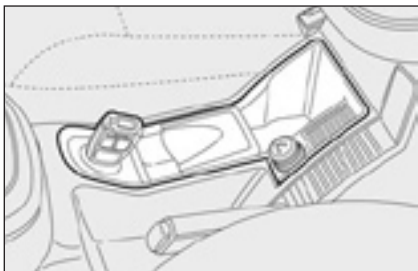
Располагаются на передней консоли.

МОНЕТНИЦА рис. 78

Располагается в центральной консоли со стороны рычага ручного тормоза.



рис. 79

ДЕРЖАТЕЛЬ ДЛЯ ОЧКОВ (если предусмотрен комплектацией) рис. 79

Располагается на панели крыши недалеко от ручки со стороны водителя.

Используйте его как показано на рисунке.

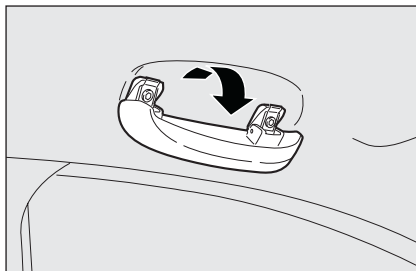

рис. 80

ПРИКУРИВАТЕЛЬ

Располагается в центральной консоли со стороны рычага ручного тормоза.

Нажмите кнопку А, чтобы включить прикуриватель, когда ключ зажигания находится в положении ВКЛЮЧЕНО.

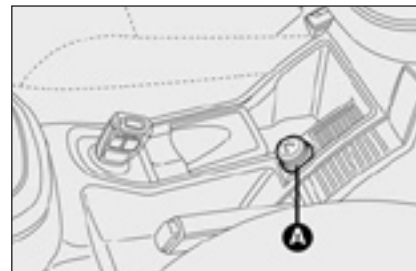
Примерно через 15 секунд кнопка возвратится в начальное положение и тогда прикуриватель можно использовать.

ВАЖНО Всегда проверяйте, выключен ли прикуриватель.



ПРЕДУПРЕЖДЕНИЕ

Прикуриватель становится очень горячим. Обращайтесь с ним очень осторожно и убедитесь в том, что прикуриватель не используется детьми из-за опасности возникновения пожара и/или ожогов.



рис. 81



рис. 82

ПЕПЕЛЬНИЦА

Пепельница помещена в центральную консоль. Поднимите крышку **A** – **рис. 81**, чтобы можно было ею воспользоваться.

Чтобы опорожнить пепельницу, достаньте коробочку.

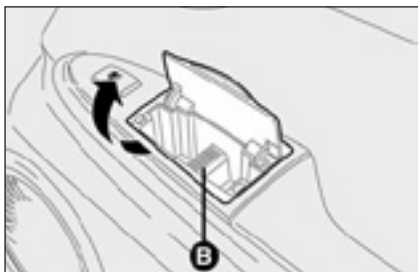
Пепельницы расположены на подлокотниках пассажирских дверей; для того, чтобы воспользоваться пепельницей, поднимите соответствующую крышку. Для удаления мусора, достаньте внутреннюю коробочку **B** - **рис. 82**.



рис. 83

СОЛНЦЕЗАЩИТНЫЕ КОЗЫРЬКИ

рис. 83

Солнцезащитные козырьки располагаются по бокам внутреннего зеркала заднего вида. Они могут поворачиваться в стороны, вверх и вниз.

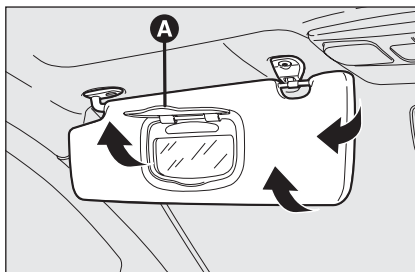
Солнцезащитные козырьки (как водительские, так и пассажирские) сзади оборудованы зеркальцем и плафоном, который позволяет пользоваться зеркальцем и при слабом солнечном освещении.

Откройте крышку **A**, чтобы воспользоваться зеркальцем.



рис. 84

РОЗЕТКА ПИТАНИЯ рис. 84

Розетка питания расположена под центральным воздухозаборником для задних сидений и работает только тогда, когда ключ зажигания находится в положении **ВКЛЮЧЕНО**.

Откройте защитную крышку **A**, чтобы воспользоваться ей.

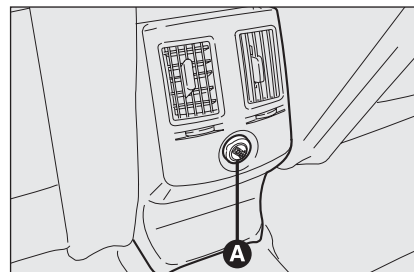

рис. 85

ЗАДНИЕ СОЛНЦЕЗАЩИТНЫЕ РОЛИКОВЫЕ ШТОРЫ (если предусмотрены комплектацией) рис. 85

Некоторые модели могут оснащаться солнцезащитными роликовыми шторами с катушками и возвратными пружинами.

Размотайте солнцезащитную шторку, используя язычок **A**, и закрепите его за верхние скобы **B**.

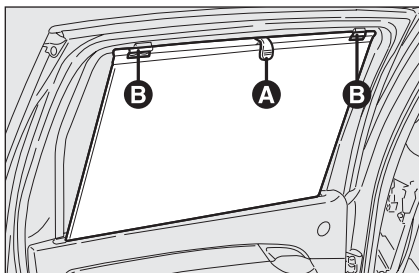
ЛЮК

(если предусмотрено комплектацией)

Люк состоит из двух широких панелей (одна закрепленная, другая сдвижная), оснащенных передней солнцезащитной шторкой с электроприводом и задней солнцезащитной шторкой с ручным приводом. Люк работает только, когда ключ зажигания находится в положении **ВКЛЮЧЕНО**. Для того чтобы открывать/закрывать люк и солнцезащитную шторку с электроприводом, нужно пользоваться клавишами управления **A**, **B** и **C** на центральном потолочном плафоне.

Чтобы открыть

Когда люк полностью закрыт (ручка на **0**), поверните ручку **A** – рис. 86 по часовой стрелке и выберите один из пяти возможных вариантов раскрытия.

Каждое положение соответствует типу раскрытия люка, например, позиция 1 соответствует самой узкой степени раскрытия (люк почти закрыт), тогда как позиция 5 соответствует наиболее широкой степени раскрытия (люк полностью открыт).

Для широкого раскрытия одним движением ручки, поверните ее до конца вправо.



рис. 86

Чтобы закрыть

Поверните ручку **A** – рис. 86 против часовой стрелки и выберите один из пяти возможных вариантов закрытия.

Каждое положение соответствует типу закрытия люка. Чтобы полностью закрыть люк одним движением ручки, установите ручку **A** – рис. 86 в положение **0**.

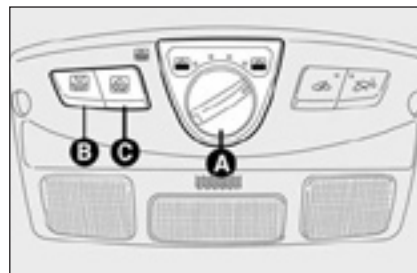

Не открывайте люк, если на нем снег или лед: он может получить повреждения.

Открытие/закрытие передней солнцезащитной шторки.

Нажмите кнопку **В** – **рис. 86**, чтобы полностью открыть солнцезащитную шторку. Снова нажмите кнопку, чтобы остановить ее.

Чтобы закрыть солнцезащитную шторку, нажмите кнопку **С** – **рис. 86**. Снова нажмите кнопку, чтобы остановить ее.

Предостережение: открытие люка, при закрытой солнцезащитной шторке, автоматически откроет солнцезащитную шторку.

Открытие/закрытие задней солнцезащитной шторки.

Открытие/закрытие задней солнцезащитной шторки производится вручную.

СИСТЕМА ЗАЩИТЫ ОТ РАЗДАВЛИВАНИЯ

Люк оснащен системой защиты от раздавливания, которая обнаруживает наличие препятствия в процессе закрывания люка, и которая срабатывает, останавливая люк и обеспечивая его обратный ход

Система защиты от поломок, установленная по переднему контуру шторки, действует на всем протяжении хода шторки и вступает в работу, когда встречается препятствие. Устройство безопасности гарантирует обратное движение на небольшую длину.

ПОРЯДОК ИНИЦИАЛИЗАЦИИ

Люк и солнцезащитная шторка с электроприводом должны быть настроены заново, если отсоединялся аккумулятор или сгорел соответствующий предохранитель.

Произведите следующие действия:

Произведите следующие действия:

- Поверните ключ зажигания в положение **ВКЛЮЧЕНО**;
- поверните ручку **А** – **рис. 86** до конца против часовой стрелки;
- нажмите и удерживайте ручку **А** – **рис. 86** в нажатом положении до закрытия люка, после чего отпустите ее;
- в течении 5 секунд нажимайте и удерживайте ручку **А** в нажатом положении, и люк будет двигаться автоматически, удерживайте кнопку в течение всего процесса;
- начальная настройка закончится при остановке люка.



ПРЕДУПРЕЖДЕНИЕ

При выходе из салона автомобиля удалите ключ зажигания для предотвращения внезапного запуска люка и возможного повреждения пассажира, оставшегося в автомобиле. Ненадлежащее использование люка может быть опасным. Перед началом и во время его работы убедитесь в том, что никто из пассажиров не находится в опасности при движении люка, при попадании личных вещей в механизм и при непосредственном контакте с люком.

ПРИBORНАЯ ПАНЕЛЬ И ОРГАНЫ УПРАВЛЕНИЯ

ПРЕДОХРАНИТЕЛЬНЫЕ УСТРОЙСТВА

ПРАВИЛЬНАЯ ЭКСПЛУАТАЦИЯ АВТОМОБИЛЯ

СВЕТОВАЯ СИГНАЛИЗАЦИЯ И СИГНАЛЫ

НЕШТАТНЫЕ СИТУАЦИИ

ТЕХНИЧЕСКОЕ ОБСЛУЖИВАНИЕ

ТЕХНИЧЕСКИЕ ХАРАКТЕРИСТИКИ

ИНДЕКС

Порядок инициализации солнцезащитных шторок

Произведите следующие действия:

- Полностью закройте люк;
- поверните ключ зажигания в положение **ВЫКЛЮЧЕНО** на 10 секунд;
- поверните ключ зажигания в положение **ВКЛЮЧЕНО**;
- поверните ручку в положение закрытия и удерживайте ее в нажатом положении, пока не услышите звук механического замка;
- инициализация закончена.



рис. 87

БЛОКИРОВКА РАБОТЫ СИСТЕМЫ ЗАЩИТЫ ОТ РАЗДАВЛИВАНИЯ

Лед и другие посторонние предметы на направляющих люка могут привести к циклическому повторению действий системы защиты от раздавливания. Поэтому, удостоверьтесь в том, что препятствий движению нет.

В этом случае можно сдерживать работу системы защиты от раздавливания закрытием люка (в течение 5 секунд от начала работы системы), поверните ручку **A** – **рис. 86** в положение 0 и удерживайте ее нажатой вверх до закрытия.



рис. 88

АВАРИЙНАЯ РАБОТА **рис. 87-88**

Если устройство электрического управления не работает, то люком можно управлять вручную следующим образом:

- возьмите ключ для работы в экстренных случаях из бардачка;
- снимите задний потолочный плафон, сдвигая в точках, показанных стрелками **рис. 87**;
- поместите ключ в прорезь **A** – **рис. 88** и вращайте его по часовой стрелке, чтобы открыть люк, и против часовой стрелки, чтобы закрыть.

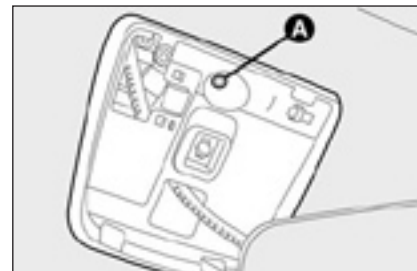
ДВЕРИ

СИСТЕМА ЦЕНТРАЛЬНОЙ БЛОКИРОВКИ/ДЕБЛОКИРОВКИ ДВЕРЕЙ

Снаружи рис. 89

Когда двери закрыты, нажмите на кнопку **1** дистанционного управления, а если дистанционное управление не работает, вставьте и поверните металлическую вставку для использования в экстренных случаях в замок одной из передних дверей.



рис. 89

Изнутри рис. 90

Когда двери закрыты, нажмите кнопку **A** или **B**, которые установлены на центральной панели, чтобы открыть или закрыть двери.

ВАЖНО Если одна из дверей закрыта неплотно или произошел сбой системы, то центральное запираение дверей не будет работать и через нескольких секунд устройство будет выключено на период около 2 минут. В течение этого времени можно будет открывать/закрывать двери вручную. Устройство перезапустится через 2 минуты.

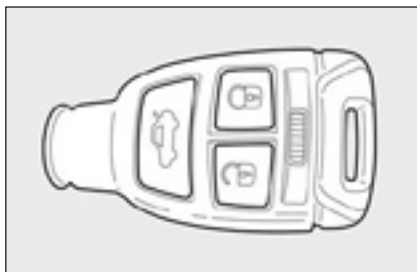

рис. 90

Если причина неисправности была устранена, устройство снова будет работать нормально.

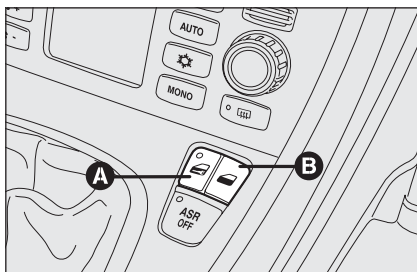

рис. 91

ЗАЩИТА ОТ ОТКРЫТИЯ ДВЕРИ РЕБЕНКОМ ИЗНУТРИ (ДЕТСКИЙ ЗАМОК) рис. 91

Для того чтобы предотвратить открывание задних дверей изнутри.

Это устройство может быть включено только при открытых дверях:

- положение 1 – включено (дверь заперта);
- положение 2 – отключено (дверь может быть открыта изнутри);

Это устройство остается включенным даже при деблокировке дверей центральной замком.

ВАЖНО Всегда используйте это устройство при перевозке детей.

ВАЖНО После включения замка, проверьте, как открывается задняя дверь, с помощью внутренней ручки.

ПРИБОРНАЯ ПАНЕЛЬ И ОРГАНЫ УПРАВЛЕНИЯ

ПРЕДОХРАНИТЕЛЬНЫЕ УСТРОЙСТВА

ПРАВИЛЬНАЯ ЭКСПЛУАТАЦИЯ АВТОМОБИЛЯ

СВЕТОВАЯ СИГНАЛИЗАЦИЯ И СИГНАЛЫ

НЕШТАТНЫЕ СИТУАЦИИ

ТЕХНИЧЕСКОЕ ОБСЛУЖИВАНИЕ

ТЕХНИЧЕСКИЕ ХАРАКТЕРИСТИКИ

ИНДЕКС

ОКНА С ЭЛЕКТРОПРИВОДОМ СТЕКОЛ

Все модели оборудованы окнами с электроприводом стекол, включающими устройство защиты от раздавливания, которое обнаруживает препятствие во время хода закрытия стекла. Если препятствие обнаружено, то система защиты остановит закрытие стекла, а также обратит ход окна, в соответствии с его положением.

ВАЖНО В случае, когда система защиты от раздавливания будет задействована 5 раз в течение всего лишь 1 минуты, то система автоматически войдет в режим «восстановления» (самозащиты). На эти условия было обращено внимание тем фактом, что во время закрытия стекло поднимается рывками.

Таким образом, необходимо производить процедуру инициализации, совершая следующие действия:

- откройте окна;
- или
- поверните ключ зажигания в положение **ВЫКЛЮЧЕНО**, а затем в положение **ВКЛЮЧЕНО**;

Если неисправностей нет, то окно автоматически возвращается к своей нормальной логике действия; в противном случае свяжитесь с официальным дилером Fiat.



рис. 92

ВАЖНО Когда ключ зажигания находится в положении **ВЫКЛЮЧЕНО** или вынут, то окна с электроприводом остаются в действии в течение около 2 минут и отключаются с открытием двери.

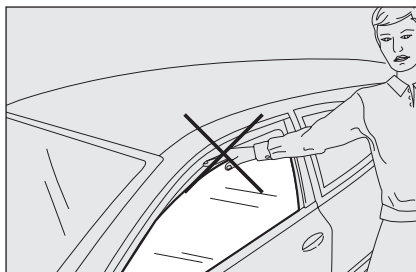

ПРЕДУПРЕЖДЕНИЕ

Система соответствует будущему стандарту 2000/4/ЕС о безопасности пассажиров, высывающихся из салона автомобиля.

ИНИЦИАЛИЗАЦИЯ УСТРОЙСТВА ЗАЩИТЫ ОТ РАЗДАВЛИВАНИЯ

Система безопасности должна быть переустановлена, если отсоединялся аккумулятор или если сгорел соответствующий предохранитель.

Процедура инициализации:

- полностью откройте окно для начальной установки вручную или автоматически;
- полностью закройте окно вручную (без остановок);
- после остановки окна, продолжайте нажимать на кнопку управления закрытием, по крайней мере, на протяжении 1 секунды.



рис. 93

ОРГАНЫ УПРАВЛЕНИЯ

Со стороны водителя рис. 93

На панели водительской двери находится ряд управляющих кнопок, работающих, когда ключ зажигания находится в положении **ВКЛЮЧЕНО**:

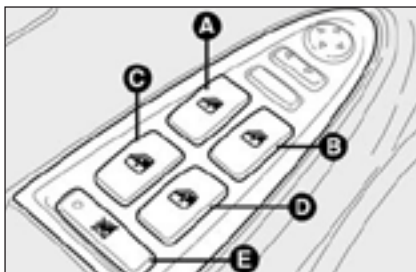
- A** открытие/закрытие переднего левого окна: окно открывается или закрывается в «автоматическом продолжительном» режиме;
- B** открытие/закрытие переднего правого окна: окно открывается или закрывается в «автоматическом продолжительном» режиме;
- C** открытие/закрытие заднего окна: «автоматический продолжительный» режим действует только во время открытия;
- D** открытие/закрытие правого заднего окна: «автоматический продолжительный» режим действует только во время открытия;
- E** для задержки работы средств управления стеклоподъемниками на задних дверях.



ПРЕДУПРЕЖДЕНИЕ

Ненадлежащее использование окон со стеклоподъемниками может быть опасным.

Перед началом и во время их работы убедитесь в том, что никто из пассажиров не находится в опасности от движущегося стекла, или попадания личных вещей в механизм или при непосредственном контакте пассажиров со стеклом. Всегда вынимайте ключ зажигания из замка при выходе из салона автомобиля для предотвращения случайного срабатывания окон со стеклоподъемниками и повреждения пассажиров в автомобиле.

Короткое нажатие на одну из кнопок производит «рывок» стекла, тогда как продолжительное нажатие приводит к тому, что окно открывается или закрывается в «автоматическом продолжительном» режиме.

Повторное нажатие на кнопку остановит окно в нужном положении.



рис. 94

Передняя дверь пассажира и задние двери рис. 94.

На подлокотниках передней пассажирской двери и подлокотниках задних дверей установлены переключатели для управления соответствующими окнами.

БАГАЖНИК

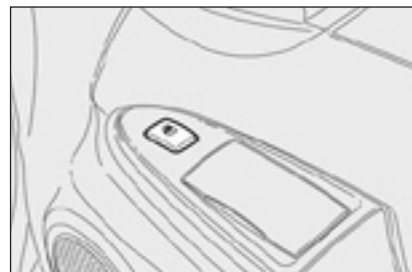
Дверь багажника (когда не заперта) может быть открыта только снаружи с помощью электрической открывающей ручки, установленной над держателем номерного знака **рис. 95**.

Если двери не заперты, багажник может быть открыт в любое время.

Используя дисплей приборной панели (смотри параграф «Многофункциональный дисплей» в этом разделе) можно включить опцию для независимого открытия багажника: тогда багажник не будет отпираться во время отпирания дверей.

ВАЖНО Никогда не трогайте ручку задней двери на движущемся автомобиле.



рис. 95

ОТКРЫТИЕ ЗАДНЕЙ ДВЕРИ С ИСПОЛЬЗОВАНИЕМ ДИСТАНЦИОННОГО УПРАВЛЕНИЯ **рис. 96**

Нажмите кнопку , даже если работает сигнализация (если предусмотрена комплектацией).

Открытие задней двери будет отмечено двумя вспышками указателей поворота; закрытие – одной вспышкой (только при включенной сигнализации).



рис. 96

ЗАКРЫТИЕ ЗАДНЕЙ ДВЕРИ

Опустите заднюю дверь пока не услышите звук защелки.

ВАЖНО Если загружена опция независимого открытия багажника, прежде чем его использовать проверьте, есть ли у вас ключ зажигания, потому что багажник закроется автоматически.

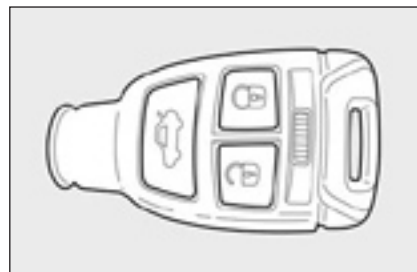

Дополнительные предметы (громкоговорители, спойлеры, и т.д.) на задней полке крышки багажника, за исключением предусмотренных производителем, могут препятствовать правильной работе газонаполненных стоек, расположенных по бокам багажника.



ПРЕДУПРЕЖДЕНИЕ

Во время использования багажника, убедитесь в том, что грузы не превышают разрешенный вес (см. раздел «Технические описания»). Также убедитесь в том, что предметы в багажнике расположены правильно, чтобы не допустить их опрокидывания вперед и травмирования пассажиров в случае резкого торможения.



ПРЕДУПРЕЖДЕНИЕ

Никогда не ездите с какими-либо предметами на задней полке, чтобы не допустить их опрокидывания вперед и травмирования пассажиров при несчастном случае или резком торможении.



рис. 97

АВАРИЙНОЕ ОТКРЫВАНИЕ ЗАДНЕЙ ДВЕРИ рис. 97

Чтобы открыть заднюю дверь изнутри, когда аккумулятор разряжен или электрический замок задней двери вышел из строя, произведите следующие действия (см. «Увеличение объема багажника» в этом разделе):

- полностью опустите задние подголовники;
- наклоните подушки задних сидений;
- наклоните спинки;
- приведите в действие рычаг **A** внутри багажника, чтобы открыть заднюю дверь.

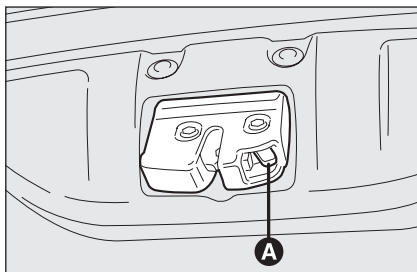
УВЕЛИЧЕНИЕ ОБЪЕМА БАГАЖНИКА

Частичное расширение (1/3 или 2/3)

Багажник может быть частично (1/3 или 2/3) или полностью расширен путем разъединения задних сидений.

Чтобы воспользоваться максимальным грузовым объемом, снимите покрытие багажного отделения, следуя инструкциям, данным в параграфе «Покрытие багажного отделения» и опустите грузовую поверхность, как это описано ранее.

Произведите следующие действия:

- полностью опустите подголовники задних сидений;
- убедитесь, что ремень безопасности не перергнут;
- поднимите ручку **A** или **B** – рис. 98, чтобы отстегнуть, соответственно, левую или правую часть спинки, и затем уложите спинку на подушку

ПРИБОРНАЯ ПАНЕЛЬ И ОРГАНЫ УПРАВЛЕНИЯ

ПРЕДОХРАНИТЕЛЬНЫЕ УСТРОЙСТВА

ПРАВИЛЬНАЯ ЭКСПЛУАТАЦИЯ АВТОМОБИЛЯ

СВЕТОВАЯ СИГНАЛИЗАЦИЯ И СИГНАЛЫ

НЕШТАТНЫЕ СИТУАЦИИ

ТЕХНИЧЕСКОЕ ОБСЛУЖИВАНИЕ

ТЕХНИЧЕСКИЕ ХАРАКТЕРИСТИКИ

ИНДЕКС



рис. 98

Расширение багажника вправо **рис. 99** делает возможным перевозку двух пассажиров на левой стороне заднего сиденья.



рис. 99

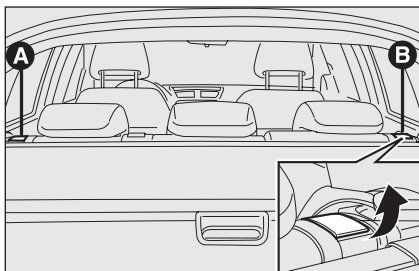

рис. 100

Расширение багажника влево **рис. 100** делает возможным перевозку одного пассажира на правой стороне заднего сиденья.



рис. 101

Полное расширение **рис. 101**

Полностью наклоните заднее сиденье для максимального расширения багажника.

Чтобы воспользоваться максимальным грузовым объемом, снимите покрытие багажного отделения, следуя инструкциям, данным в параграфе «Покрытие багажного отделения» и опустите грузовую поверхность, как это описано ранее.

Произведите следующие действия:

- полностью опустите подголовники задних сидений;
- убедитесь, ремень безопасности не перегнут;
- поднимите ручки **A** и **B** – **рис. 98**, чтобы освободить спинки и уложить их на подушку.



рис. 102

ШТОРКА БАГАЖНОГО ОТДЕЛЕНИЯ рис. 102

Шторка багажного отделения **A** может быть скручена и снята.

Чтобы свернуть её, снимите два задних шплинта **B** со своих гнезд и направляйте их во время сворачивания.

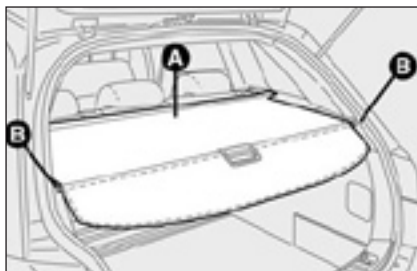

рис. 103

Снятие шторки багажного отделения рис. 103

Произведите следующие действия:

- сверните шторку так, как описано ранее;
- снимите механизм сворачивания **C**, сжав его с боков (направление 1) и подняв его (направление 2).

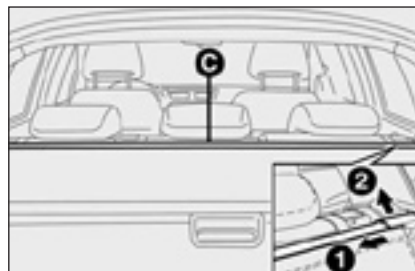
Чтобы установить шторку обратно, вставьте механизм скручивания концами в их гнезда и убедитесь в том, что крепящие крючки надежно зацеплены. Теперь растяните шторку, протаскивая её за ручки, как это описано ранее, и зацепите два задних шплинта.

ВАЖНО: Не ставьте на шторку тяжелые предметы, которые могут повредить её.



ПРЕДУПРЕЖДЕНИЕ

Никогда не ездите с какими-либо предметами на задней полке, чтобы не допустить их опрокидывания вперед и травмирования пассажиров при несчастном случае или резком торможении.



рис. 104

ЧТОБЫ ВЕРНУТЬ СПИНКУ ЗАДНЕГО СИДЕНЬЯ В ПЕРВОНАЧАЛЬНОЕ ПОЛОЖЕНИЕ рис. 104

Поднимите спинки сиденья и толкайте их назад, пока не услышите звук защелкивания обоих фиксаторов.

ВАЖНО Правильное закрепление спинок гарантировано когда «красная лента» **B** по сторонам рычагов **A** больше не видна. «Красная лента» фактически указывает на то, что спинка установлена неправильно. Во время установки спинки в положение для поездки, всегда удостоверьтесь в том, что оно правильно закреплено по звуку защелкивающегося замка.

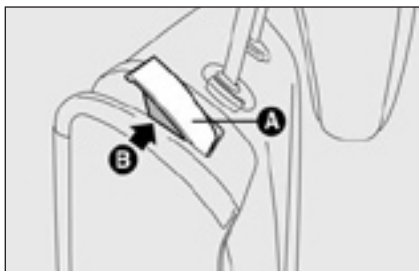

ПРЕДУПРЕЖДЕНИЕ

Убедитесь в том, что спинка правильно закреплена с обеих сторон (красные ленты **B** не видны), чтобы предотвратить её движение вперед в случае резкого торможения, что может травмировать пассажиров.

ДВОЙНОЙ ГРУЗОВОЙ ОТСЕК (если предусмотрено комплек- тацией)

В дополнение к полностью или частично складывающимся сиденьям, автомобиль также может быть оснащен поверхностью для груза, устраиваемой на двух различных высотах, чтобы сделать поверхность для груза плоской и увеличить или уменьшить объем багажника до необходимого.

Установка поверхности для груза на высоте позволяет использовать пространство, оставшееся внизу, как дополнительный отсек для хрупких или небольших предметов.



рис. 105



рис. 106

Чтобы получить доступ к отсеку, устроенному под поверхностью для груза, произведите следующие действия:

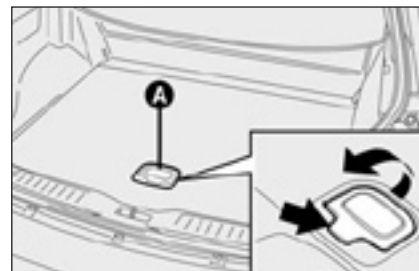
- поднимите ручку **A** – рис. 105, надавливая там, где указано стрелкой у надписи «PUSH», поднимите поверхность для груза и закрепите ее соответствующей проволокой к верхнему крюку на крыше, как показано на рис. 106.

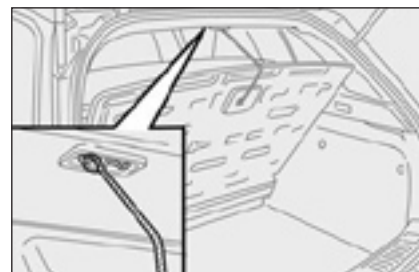

рис. 107

Установка поверхности для груза на нижнем уровне (если предусмотрено комплектацией)

Чтобы увеличить пространство для груза, опустите поверхность багажного отсека **рис. 107**, в следующей последовательности:

- поднимите ручку **A** – **рис. 105**, надавливая там, где указано стрелкой у надписи «PUSH», с помощью ручки снимите поверхность для груза с посадочного места на багажной подставке, слегка потянув ее наружу; шарнир на стороне сиденья облегчит этот маневр.

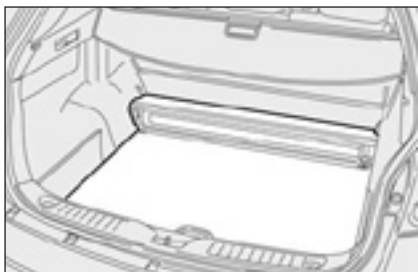

рис. 108

Чтобы переместить поверхность для груза на верхний уровень, произведите следующие действия:

- поднимите ручку **A** – **рис. 105**, надавливая там, где указано стрелкой у надписи «PUSH», с помощью ручки поднимите поверхность для груза с подстилки багажника и потяните ее наружу; шарнир на стороне сиденья облегчит этот маневр.

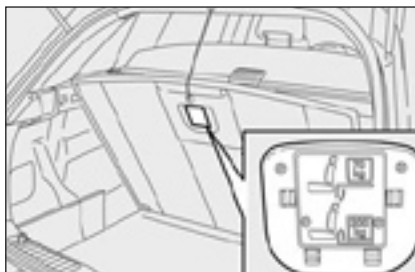

Наибольший вес, который может выдержать поверхность для груза багажника, установленная в верхнем положении - 70 кг и 200 кг в нижнем положении, как показано на соответствующем ярлыке, нанесенном на поверхности для груза (см. рис. 108).



рис. 109

ФИКСИРОВАНИЕ ГРУЗА

Багажник содержит соответствующий крюк для фиксирования груза **рис. 109**.

ПРИБОРНАЯ ПАНЕЛЬ И ОРГАНЫ УПРАВЛЕНИЯ
ПРЕДОХРАНИТЕЛЬНЫЕ УСТРОЙСТВА
ПРАВИЛЬНАЯ ЭКСПЛУАТАЦИЯ АВТОМОБИЛЯ
СВЕТОВАЯ СИГНАЛИЗАЦИЯ И СИГНАЛЫ
НЕШТАТНЫЕ СИТУАЦИИ
ТЕХНИЧЕСКОЕ ОБСЛУЖИВАНИЕ
ТЕХНИЧЕСКИЕ ХАРАКТЕРИСТИКИ
ИНДЕКС

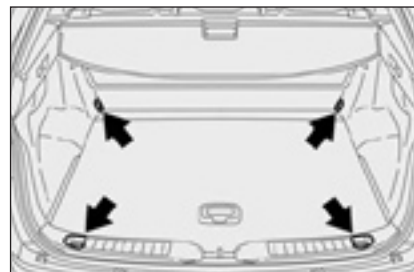

рис. 110

Некоторые модели (если предусмотрено комплектацией) оснащены фиксирующей сеткой для багажа, которая крепится к удерживающим кольцам **рис. 110**.

ВАЖНО: Никогда не крепите к одному крюку груз, превышающий 100 кг.

Некоторые модели (если предусмотрено комплектацией) оснащаются сеткой против опрокидывания багажа, прикрепляемой к крыше за гнезда с двух сторон **рис. 111** и к днищу за фиксирующие багаж кольца, установленные на крылья

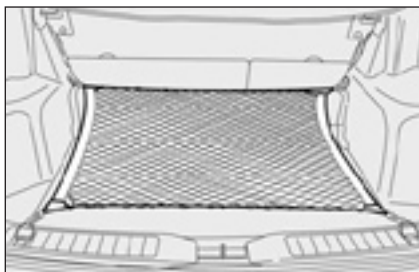

рис. 111



ПРЕДУПРЕЖДЕНИЕ

Если вы желаете возить с собой запас топлива в канистре, следуйте установленным законом правилам, используя для этого только сертифицированную канистру, закрепленную соответствующим образом за уши для крепления груза. Даже в этом случае опасность пожара в случае аварии возрастает.

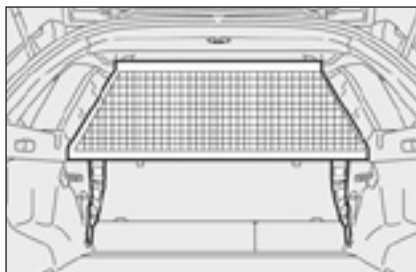

ПРЕДУПРЕЖДЕНИЕ

Тяжелый груз, который не был закреплен, может стать причиной серьезного ущерба.

КАПОТ

ЧТОБЫ ОТКРЫТЬ КАПОТ

Произведите следующие действия:

- потяните рычаг **A** - **рис. 112** в направлении стрелки;
- потяните рычаг **B** - **рис. 113** как показано на рисунке;
- поднимите капот и в то же время освободите стержень **C** - **рис. 114** от фиксатора **D** - **рис. 114**, затем установите наконечник стержня в нишу капота **E** - **рис. 114**.

ВАЖНО Перед открытием капота, проверьте, чтобы поводки стеклоочистителя не были подняты от лобового стекла.



рис. 112



рис. 113

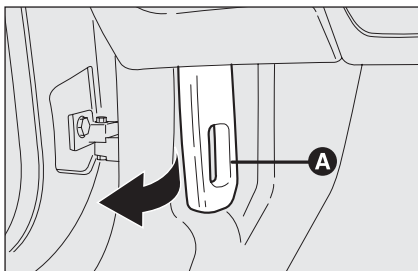

рис. 114

ЧТОБЫ ЗАКРЫТЬ КАПОТ рис. 114

Произведите следующие действия:

- одной рукой держите капот вверх, а другой рукой выньте стержень С из ниши Е и возвратите его обратно в фиксатор D;
- опустите капот на высоту приблизительно 20 сантиметров от отсека двигателя и затем отпустите его, убедившись, что он полностью закрыт, а не удерживается предохранительным фиксатором. Если капот не закрывается правильно, не прижимайте его вниз, но откройте и снова повторите вышеописанную процедуру.

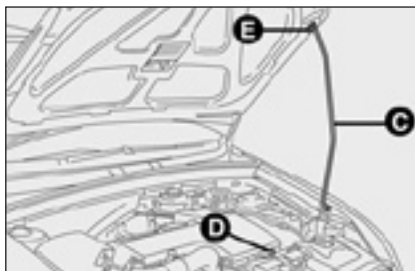
ВАЖНО Всегда проверяйте, правильно ли закрыт капот во избежание его открывания во время поездки.



ПРЕДУПРЕЖДЕНИЕ

По причинам безопасности, капот должен быть хорошо закрыт, чтобы он не открывался во время движения. Поэтому, всегда проверяйте надежное закрытие и срабатывание фиксатора. Если во время поездки вы заметили, что фиксатор сработал не до конца, немедленно остановите автомобиль и закройте капот.



ПРЕДУПРЕЖДЕНИЕ

Если стержень для поддержки капота располагается неправильно, то капот может упасть с высоты.



ПРЕДУПРЕЖДЕНИЕ

Производите операции только на неподвижном автомобиле.

БАГАЖНИК ОБЩЕГО НАЗНАЧЕНИЯ/ДЛЯ ПЕРЕВОЗКИ ЛЫЖ НА КРЫШЕ АВТОМОБИЛЯ

Багажник общего назначения/для перевозки лыж на крыше автомобиля должен быть закреплен на крыше в точках А – **рис. 115**.

Чтобы установить его, удалите заглушки и произведите следующие действия:

- для моделей с люком: извлеките заглушки с помощью отвертки, представленной в наборе инструментов, чтобы добраться до посадочных мест крепления **рис. 116**;
- для моделей без люка: поднимите заглушки с помощью отвертки, представленной в наборе инструментов, чтобы добраться до посадочных мест крепления **рис. 117**;

Багажник общего назначения/для перевозки лыж на крышу специально сконструированный для этого автомобиля имеется в наличии в Line accessori Fiat.



рис. 115

После нескольких километров, проверьте, плотно ли затянуты крепежные болты. **ВАЖНО** Никогда не превышайте максимальный вес разрешенного груза (см. раздел «Технические условия»).



рис. 116



рис. 117

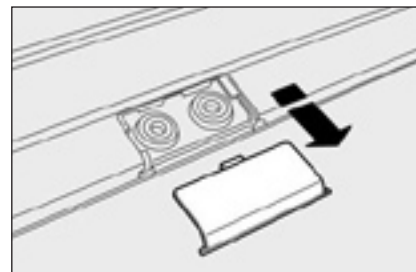

ПРЕДУПРЕЖДЕНИЕ

При перевозке предметов на балках багажника на крыше автомобиля, открывайте заднюю дверь осторожно во избежание ударов.

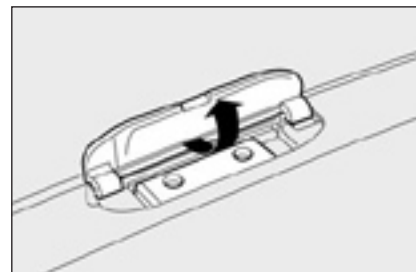
ФАРЫ

НАСТРОЙКА СВЕТА ФАР

Правильная настройка света фар является жизненно важным фактором для вашей безопасности и удобства, а также для других водителей. Чтобы убедиться, что вы, как и другие водители, обладаете лучшими условиями видимости во время поездки с включенными фарами, фары нужно правильно настроить. Свяжитесь с официальным дилером Fiat, чтобы правильно настроить фары.

ВАЖНО При включении газоразрядных (ксеноновых) ламп фар (если предусмотрено комплектацией), нормальной реакцией будет вертикальное движение отражателей, соответственно, то же произойдет и с лучом света, поскольку время, требующееся для правильной стабилизации держателя фары, равняется примерно 2 секундам.

Корректор угла наклона фар

Он работает, когда ключ зажигания находится в положении **ВКЛЮЧЕНО** и включен ближний свет фар. Когда автомобиль нагружен, он наклоняется назад. Это приводит к подъему луча фары. В этом случае необходимо вернуть их в правильное положение.



рис. 118

Чтобы настроить угол уклон фар рис. 118

Нажмите кнопку **A**, установленную на панели управления; если автомобиль оснащен (ксеноновыми) газоразрядными фарами, то настройка угла уклона электрическая, а потому, кнопка **A** отсутствует.

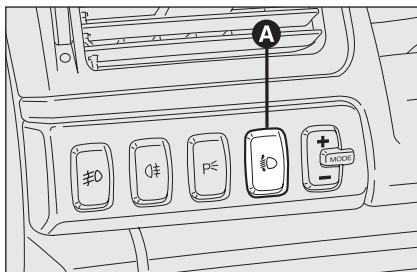

рис. 119

Дисплей расположен на приборной панели, он обеспечивает визуальную индикацию положений во время операций по настройке **рис. 119**.

Положение 0 – один или два человека сидят на передних сиденьях.

Положение 1 – пять человек;

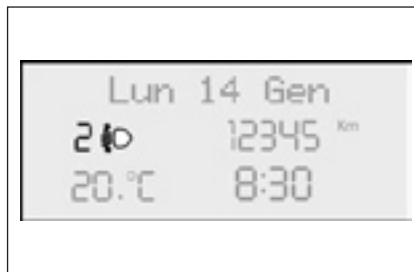
Положение 2 – пять человек + груз в багажнике;

Положение 3 – пять человек + максимальный разрешенный груз расположен в багажнике;

ВАЖНО Проверяйте настройку света фар каждый раз при изменении перевозимого груза.

ПРИБОРНАЯ ПАНЕЛЬ И ОРГАНЫ УПРАВЛЕНИЯ

ПРЕДОХРАНИТЕЛЬНЫЕ УСТРОЙСТВА

ПРАВИЛЬНАЯ ЭКСПЛУАТАЦИЯ АВТОМОБИЛЯ

СВЕТОВАЯ СИГНАЛИЗАЦИЯ И СИГНАЛЫ

НЕШТАТНЫЕ СИТУАЦИИ

ТЕХНИЧЕСКОЕ ОБСЛУЖИВАНИЕ

ТЕХНИЧЕСКИЕ ХАРАКТЕРИСТИКИ

ИНДЕКС



рис. 120

НАСТРОЙКА ПЕРЕДНИХ ПРОТИВОТУМАННЫХ ФОНАРЕЙ

Свяжитесь с официальным дилером Fiat, чтобы правильно настроить фары.

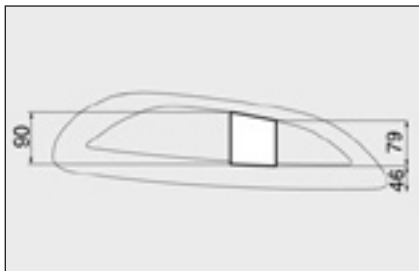

рис. 121

НАСТРОЙКА СВЕТА ФАР ПРИ ВЫЕЗДЕ ЗА ГРАНИЦУ рис. 120-121

Ближний свет фар настраивается для езды в стране, в которой продается автомобиль. В странах с противоположным направлением движения необходимо покрывать фары, пользуясь специальной липкой лентой, предоставляемой для этой цели и доступной в Lineaccessori Fiat. Свяжитесь с официальным дилером Fiat.

СИСТЕМА ABS

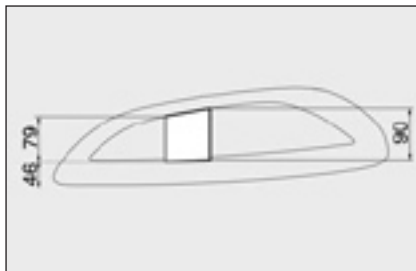
Автомобиль оснащается системой ABS, которая предотвращает блокирование колес во время торможения, максимально использует сцепление с дорожным покрытием и предоставляет наилучшее управление при аварийном торможении в сложных дорожных условиях.

Система комплектуется EBD (Электронное Распределение Тормозной Силы), которое распределяет действие тормоза между передними и задними колесами.

ВАЖНО Для максимальной эффективности тормозной системы необходим период обкатки, составляющий примерно 500 км (для новой машины после замены тормозных колодок/дисков): в течение этого периода лучше избегать резкого торможения, повторного и затяжного торможения.

ВСТУПЛЕНИЕ СИСТЕМЫ ESP В РАБОТУ

Когда ABS вступит в работу, вы почувствуете незначительное пульсирование педали, и более шумную работу системы: это означает, что нужно изменить скорость, чтобы соответствовать типу дорожного покрытия.

Если система ABS вступает в работу, то это признак того, что сцепление между покрышкой и поверхностью дороги достигло предела: вы должны сбросить скорость, чтобы скорость соответствовала сцеплению с дорожным покрытием.

ПРЕДУПРЕЖДЕНИЯ О НЕИСПРАВНОСТИ

Неисправность ABS

Неисправность ABS сигнализируются включением сигнальной лампочки (ABS) на комбинации приборов вместе с соответствующим сообщением на дисплее (см. раздел «Световые предупредительные сигналы и сообщения»).

В этом случае система торможения всё еще работоспособна, хотя и без содействия системы ABS. Осторожно продолжайте движение к ближайшему официальному дилеру Fiat, чтобы проверить систему.



ПРЕДУПРЕЖДЕНИЕ

Если система ABS вступает в работу, то это признак того, что сцепление между колесами и поверхностью дороги достигло предела.



ПРЕДУПРЕЖДЕНИЕ

ABS наилучшим образом использует сцепление между покрышкой и дорогой, но она не может его улучшить; поэтому вы должны быть очень осторожны при езде по скользким дорогам.

Неисправность системы EBD

Неисправность системы EBD сигнализируются включением сигнальных лампочек (EBD) и (E) на комбинации приборов вместе с соответствующим сообщением на дисплее (см. раздел «Световые предупредительные сигналы и сообщения»).

В этом случае при резком торможении задние колеса могут быть заблокированы слишком рано, и возможен юз. Очень осторожно продолжайте движение к ближайшему официальному дилеру Fiat, чтобы проверить систему.

УСИЛИТЕЛЬ ЭКСТРЕННОГО ТОРМОЖЕНИЯ (если предусмотрено комплектацией)

Система, которая не может быть выключена, распознает аварийное торможение (на уровне скорости срабатывания педали тормоза) и значительно увеличивает давление в контуре тормозной системы.

Усилитель экстренного торможения отключается на моделях, оснащенных системой ESP, в случае неисправности системы ESP (извещается сигнальной лампочкой, включающейся вместе с сообщением на дисплее).



ПРЕДУПРЕЖДЕНИЕ

Когда ABS включается в работу, и Вы ощущаете пульсацию педали тормоза, не убирайте с нее своей ноги, а наоборот продолжайте держать педаль нажатой – тем самым Вы максимально в данных конкретных условиях сократите тормозной путь автомобиля. Когда ABS включается в работу, и Вы ощущаете пульсацию педали тормоза, не убирайте с нее своей ноги, а наоборот продолжайте держать педаль нажатой – тем самым Вы максимально в данных конкретных условиях сократите тормозной путь автомобиля



ПРЕДУПРЕЖДЕНИЕ

Если загорелась сигнальная лампочка низкого уровня тормозной жидкости (вместе с сообщением на дисплее), необходимо немедленно остановить автомобиль и связаться с официальным дилером Fiat. Утечка тормозной жидкости из тормозной системы может привести к снижению эффективности, как обычных тормозов, так и системы ABS.

ЭЛЕКТРОННАЯ СИСТЕМА КУРСОВОЙ УСТОЙЧИВОСТИ (ESP) (если предусмотрена комплектацией)

Электронная система курсовой устойчивости – это электронная система, которая контролирует устойчивость автомобиля в случае, когда колеса теряют сцепление с дорогой.

Поэтому электронная система курсовой устойчивости особенно полезна, когда условия сцепления с поверхностью дороги меняются.

ВСТУПЛЕНИЕ СИСТЕМЫ ESP В РАБОТУ

Это сигнализируется мигающим светом сигнальной лампочки  на приборной панели, извещающей водителя, что автомобиль находится в состоянии критической устойчивости и условий сцепления колес с почвой.

РАБОТА СИСТЕМЫ ESP

Система ESP включается автоматически при запуске автомобиля и не может быть отключена.

ПРЕДУПРЕЖДЕНИЯ О НЕИСПРАВНОСТИ

В случае неисправности, система ESP автоматически отсоединяется, а на приборной панели постоянным огнем загорается сигнальная лампочка  вместе с сообщением на дисплее (см. раздел «Световые предупредительные сигналы и сообщения»). В этом случае, как можно быстрее свяжитесь с дилером Fiat.



ПРЕДУПРЕЖДЕНИЕ

Эксплуатационные качества системы ESP, с точки зрения активной безопасности не должны побуждать водителя к бессмысленному и излишнему риску. Стиль вождения в любом случае должен всегда приспосабливаться к условиям дорожного покрытия, видимости и движения. Безопасность на дороге всегда лежит на ответственности водителя.

СИСТЕМА УДЕРЖАНИЯ

НА СКЛОНЕ (если предусмотрена комплектацией)

Эта система - составная часть системы ESP и предоставляется для облегчения начала движения на склонах.

Она включится автоматически в следующих условиях:

При подъеме в гору: автомобиль стоит на дороге с уклоном свыше 5%, двигатель работает, сцепление и педаль тормоза нажаты, коробка передач на нейтрали или на любой передаче, за исключением задней.

При спуске с горы: автомобиль стоит на дороге с уклоном свыше 5%, двигатель работает, сцепление и педаль тормоза нажаты, включена задняя передача.

При движении с места, устройство управления системы ESP удерживает тормозное усилие на колесах до достижения вращающего момента, подходящего для начала движения, или, по крайней мере, в течение макс. 1,5 секунды, чтобы легко перейти с педали тормоза на педаль акселератора.

Если после двух секунд автомобиль не трогается, то система выключается автоматически, постепенно отпуская усилие с тормозов.

Во время разблокировки, будет слышен типичный звук отключения тормоза, извещающий о том, что автомобиль будет двигаться.

Индикация неисправности

Неисправность системы сигнализируются включением сигнальной лампочки  на приборной панели вместе с соответствующим сообщением на многофункциональном дисплее (см. раздел «Световые предупредительные сигналы и сообщения»).

ВАЖНО: Система удержания на склоне не является стояночным тормозом. Никогда не покидайте автомобиль, не включив ручной тормоз, не выключив двигатель и не включив первую передачу (положение P для моделей с автоматической трансмиссией).



ПРЕДУПРЕЖДЕНИЕ

При использовании запасного колеса, система ESP продолжает работать. Однако вы должны помнить о том, что запасное колесо по размеру меньше стандартных, и в связи с этим у него сцепление хуже, чем у других.



ПРЕДУПРЕЖДЕНИЕ

Для правильной работы системы ESP, покрышки должны быть одной и той же марки и типа на всех колесах, в отличном состоянии и, прежде всего, того типа, марки и размера, которые предусмотрены техническими требованиями.

СИСТЕМА ASR (Система контроля тяги) (если предусмотрено комплектацией) Рис. 122

Функция ASR управляет движением автомобиля и включается автоматически, когда одно или оба ведущих колеса начинают проскальзывать.

В соответствии с условиями пробуксовки, активируются две различные системы управления.

- если пробуксовка включает оба ведущих колеса, то система ASR включает, уменьшая мощность, передаваемую двигателем;
- если пробуксовка включает только одно ведущее колесо, то автоматически включается система ТС (Регулирование Тягового Усилия), которая притормаживает буксующее колесо.

Действие системы ASR особенно полезно в следующих обстоятельствах:

- буксование внутреннего колеса, вследствие эффекта изменения динамической нагрузки или избыточной акселерации;
- колесам передается слишком много мощности по отношению к условиям дорожного покрытия;
- акселерация на скользких, снежных или замерзших покрытиях;
- в случае потери сцепления с мокрой поверхностью (акваланировании).



рис. 122

ВКЛЮЧЕНИЕ/ВЫКЛЮЧЕНИЕ СИСТЕМЫ ASR рис. 122

Система ASR автоматически включается каждый раз при запуске двигателя.

Во время поездок ASR может быть выключена и снова включена нажатием выключателя **A**, расположенного в стороне от рычага переключения передач.

Когда система ASR выключена, это сигнализируется горением светодиода на выключателе и соответствующим сообщением на многофункциональном дисплее (см. раздел «Световые предупредительные сигналы и сообщения»).

Если система ASR выключена во время поездки, она снова автоматически включится во время следующего запуска двигателя.

В поездке по снежным дорогам с цепями противоскольжения, может оказаться полезным выключить систему ASR. На самом деле, в этих условиях пробуксовка ведущих колес в начале движения помогает при вождении.



ПРЕДУПРЕЖДЕНИЕ

Рабочие характеристики системы, касающиеся обеспечения активной безопасности, не могут уберечь водителя в случае, если он подвергает себя необоснованному риску. Стиль вождения должен в любом случае соответствовать ситуации на дороге, условиям видимости, а также плотности дорожного движения. Ответственность за безопасность движения всегда остается на водителе.



ПРЕДУПРЕЖДЕНИЕ

Для правильной работы системы ASR, покрышки должны быть точно той же марки и типа на всех колесах, в отличном состоянии и, прежде всего, того типа, марки и размера, которые предусмотрены техническими требованиями.

ИНДИКАЦИЯ НЕИСПРАВНОСТИ

В случае неисправности, система ASR автоматически отсоединяется, а на комбинации приборов постоянным огнем загорается сигнальная лампочка  вместе с сообщением на дисплее (см. раздел «Световые предупредительные сигналы и сообщения»). В этом случае, как можно быстрее свяжитесь с дилером Fiat.



ПРЕДУПРЕЖДЕНИЕ

Для правильной работы системы ASR, покрышки должны быть точно той же марки и типа на всех колесах, в отличном состоянии и, прежде всего, того типа, марки и размера, которые предусмотрены техническими требованиями.

СИСТЕМА EOBD

Система EOBD (европейская бортовая диагностическая система) позволяет выполнять диагностику элементов автомобиля, связанных с выбросом выхлопных газов.

Кроме того, включение контрольной лампы  на приборной панели (вместе с появлением соответствующего сообщения на многофункциональном дисплее в случае его включения в комплектацию) (см. раздел «Контрольные лампы и сообщения»), предупреждает водителя о том, что состояние проверяемых элементов не соответствует норме.

Цель системы:

- Поддержание максимальной эффективности;
- Предупреждение об увеличении уровня выбросов в случае неисправности;
- Предупреждение о необходимости замены неисправных элементов.

Система имеет также диагностический разъем, который может быть соединен со специальным прибором, позволяющим считывать сохраненные в блоке управления коды неисправности, а, кроме того, ряд специфических параметров, необходимых для выполнения диагностики работы двигателя. Данная проверка может выполняться также дорожной полицией.

ВАЖНО После устранения неисправности, проведите полную проверку системы. Официальные дилеры Fiat обязаны выполнить стендовый тест, а в случае необходимости, и пробную поездку, которая может потребовать достаточно долгое время.



ПРЕДУПРЕЖДЕНИЕ

Если при переводе ключа зажигания в положение **MAR**, не загорается контрольная лампа **U** или если в процессе движения она загорается постоянным светом или начинает мигать (вместе с появлением сообщения на многофункциональном дисплее в случае его включения в комплектацию), немедленно свяжитесь с официальным дилером компании Fiat. Причины срабатывания контрольной лампы могут быть проверены путем использования специального оборудования, имеющегося у дорожной полиции. Всегда соблюдайте правила дорожного движения, действующие в стране, в которой Вы путешествуете страны, в которой вы ездите.

СИСТЕМА КОНТРОЛЯ ДАВЛЕНИЯ В ШИНАХ T.P.M.S.

(если предусмотрено комплектацией)

Автомобиль может быть оборудован системой T.P.M.S. (Системой Контроля Давления в Шинах). Эта система состоит из радиочастотного датчика, установленного на каждом колесе (на ободе внутри покрышки), который посылает информацию о давлении устройству управления.

ВАЖНО Устройство управления системой контролирует давление четырех автомобильных колес. Давление запасного колеса не контролируется. Поэтому рекомендуется всегда проверять давление запасного колеса.

ВАЖНО Будьте очень внимательны во время проверки или накачки шин. Шины с повышенным давлением плохо держат дорогу, увеличивают нагрузку на подвеску и становятся причиной чрезмерного износа покрышек.

ВАЖНО Давление в покрышках должно проверяться на холодных и нагруженных покрышках. Если по какой-то причине нужно будет измерить давление горячих покрышек, не уменьшайте давление, даже если оно выше предписанной величины, но повторите проверку, когда покрышки будут холодными.



ПРЕДУПРЕЖДЕНИЕ

Система T.P.M.S. не освобождает водителя от обязанности регулярно проверять давление в шинах и откидном запасном колесе.

ВАЖНЫЕ ЗАМЕТКИ О СИСТЕМЕ Т.Р.М.С.

Индикация неисправности не сохраняется, и поэтому, не будет отображаться после того, как двигатель был заглушен, а потом снова запущен. Если неисправность сохраняется, устройство управления высветит предупреждающие сообщения на комбинации приборов только после нескольких секунд движения автомобиля.

ВАЖНО Система Т.Р.М.С. не способна оповещать о внезапных падениях давления в шинах (например: о разрыве покрышки). В этом случае, следует осторожно притормозить автомобиль, избегая резких поворотов руля.

ВАЖНО Замена стандартных покрышек зимними покрышками и обратно включает в себя настройку системы Т.Р.М.С., которая может производиться только на СТО официального дилера Fiat.

ВАЖНО Система Т.Р.М.С. требует специального оборудования. Свяжитесь с официальным дилером Fiat, чтобы получить информацию о том, какие типы принадлежностей совместимы с системой (колеса, колпаки ступицы колеса, и т.д.). Использование других принадлежностей может стать причиной неисправности.

ВАЖНО Давление в шине может меняться в зависимости от температуры наружного воздуха. По этой причине система Т.Р.М.С. может временно показывать низкое давление в шине. В этом случае, проверьте давление на холодной покрышке и восстановите давление до соответствующего значения, если это необходимо.

ВАЖНО Если автомобиль оснащен системой Т.Р.М.С., монтаж шины и/или обода колеса и установка его на прежнее место предполагает соблюдение специальных предосторожностей; во избежание повреждения или установки несоответствующего датчика, для смены покрышки или обода свяжитесь с официальным дилером Fiat.

ВАЖНО Если автомобиль оснащен системой Т.Р.М.С., то вместе с покрышкой нужно менять и резиновый вентиль. Свяжитесь с официальным дилером Fiat.

ВАЖНО Сильные шумы радиочастот могут подавить нормальную работу системы TPMS; в этом случае будет выведено соответствующее сообщение, чтобы предупредить водителя. Сообщение автоматически исчезнет, как только исчезнут шумы.

АУДИОСИСТЕМА (где предусмотрена)

Для работы радио с CD-проигрывателем CD/MP3 (если предусмотрено комплектацией) читайте инструкцию по пользованию, поставляемую в Дополнении, прилагаемом к Инструкции по эксплуатации.

Аудиосистема (если предусмотрена комплектацией)

Система включает:

- 2 динамика для верхних частот (наибольшая мощность 40 Вт каждый), расположены на передних дверях;
- 2 динамика для средних частот (диаметр 165 мм, наибольшая мощность 40 Вт каждый), расположены на передних дверях;
- 2 задних широкодиапазонных динамика (диаметр 165 мм, наибольшая мощность 40 Вт каждый), расположены на задних дверях.

Система Hi-Fi (если предусмотрена комплектацией)

Система включает:

- 2 динамика для верхних частот (наибольшая мощность 40 Вт каждый), расположенные в передних дверях;
- 2 динамика для средних частот (диаметр 165 мм, наибольшая мощность 40 Вт каждый), расположены в передних дверях;
- 2 динамика для верхних частот (наибольшая мощность 40 Вт каждый), расположенные в задних дверях;
- 2 динамика для низких частот (диаметр 165 мм, наибольшая мощность 40 Вт каждый), расположены в задних дверях;
- 1 динамик для сверхнизких частот (мощностью 100 Вт), расположен на правой стороне багажника. Этот динамик защищен предохранителем в 10 А.

ПРИНАДЛЕЖНОСТИ, ПРИОБРЕТЕННЫЕ ВЛАДЕЛЬЦЕМ

Если после покупки автомобиля вы решите установить электрические аксессуары, которые требуют постоянного питания электрическим током (сигнализация, спутниковая противоугонная система, и т.д.) или другие аксессуары, которые так или иначе нагружают электрическую систему, свяжитесь с официальным дилером Fiat, чей квалифицированный персонал, помимо предложения о приобретении наиболее подходящих устройств, принадлежащих Lineaccessori Fiat, также способен произвести оценку потребления электропитания, и проверить выдержит ли электрическая система автомобиля требуемую нагрузку или потребует установка более мощного аккумулятора.



ПРЕДУПРЕЖДЕНИЕ

При оснащении автомобиля дополнительными спойлерами, литыми дисками и нестандартными колпаками ободов, обратите внимание: эти детали могут уменьшить вентиляцию тормозов, тем самым, уменьшая их эффективность во время резкого и повторяющегося торможения или длинных спусков с горы. Убедитесь в том, что ничего (коврики, и т.д.) не препятствует ходу педалей, при их нажатии

РАДИОПЕРЕДАТЧИКИ И СОТОВЫЕ ТЕЛЕФОНЫ

Приемо-передающие радио устройства (например: мобильные телефоны стандарта e-tacs, любительские радиосистемы и тому подобное) не должны использоваться внутри автомобиля, если на крышу не выведена отдельная антенна.

ВАЖНО Использование подобных устройств внутри пассажирского салона (без отдельной антенны) вырабатывающих радиочастотные электромагнитные поля, которые усилены эффектом резонанса внутри пассажирского салона, может стать причиной неисправности электрических систем, которыми оборудован автомобиль. Это может угрожать безопасности в дополнение к тому, что представляет потенциальную угрозу для пассажиров.

Вдобавок, на прием и передачу этих устройств может повлиять экранирующий эффект корпуса автомобиля.

Что касается мобильных телефонов одобренных EC (GSM, GPRS, UMTS), то следует строго придерживаться инструкции по эксплуатации, предоставленной производителем мобильного телефона.

ДАТЧИКИ ПАРКОВКИ (где предусмотрено)

Датчики парковки расположены в заднем бампере **рис. 123** и их функция заключается в том, чтобы информировать водителя, с помощью прерывистого зуммера, о препятствиях позади автомобиля.

ВКЛЮЧЕНИЕ

Датчики включаются автоматически, когда включается задняя скорость.

Если расстояние до препятствия сзади автомобиля сокращается, звуковой сигнал становится более частым.

ЗВУКОВЫЕ ПРЕДУПРЕДИТЕЛЬНЫЕ СИГНАЛЫ

Когда включена задняя передача, автоматически включается прерывистый звуковой сигнал.

Звуковой сигнал:

- становится громче, когда сокращение расстояния между автомобилем и препятствием уменьшается;
- становится продолжительным, когда расстояние между автомобилем и препятствием становится меньше, чем 30 см и прекращается, как только расстояние увеличивается;



рис. 123

- постоянно, если расстояние не меняется. Если ситуация затрагивает боковые датчики, сигнал прекращается примерно через 3 секунды, чтобы предотвратить звуковые сигналы при совершении маневров недалеко от стен.

Расстояния по направлениям

Центральный радиус действия 150 см

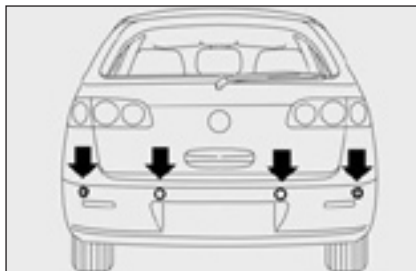
Боковой радиус действия 60 см

Если обнаружено несколько препятствий, устройство управления сигнализирует о ближайшем.

ИНДИКАЦИЯ НЕИСПРАВНОСТИ

В случае неисправностей датчика, водитель предупреждается об этом включением светового сигнала Δ на приборной панели соответствующим сообщением на дисплее (см. раздел «Световые предупредительные сигналы и сообщения»).

ДЕЙСТВИЯ С ПРИЦЕПОМ

Датчик парковки автоматически выключается, когда вилка электрического кабеля прицепа вставляется в розетку буксирного устройства автомобиля.

Датчики снова активируются, когда вилка кабеля прицепа будет отсоединена.

На автомойке прочистите датчики, удерживая струю пара/промывочный наконечник высокого давления, по крайней мере, в 10 см от датчиков.



Для совершения правильных действий, парковочные датчики всегда должны быть очищены от грязи, земли, снега или льда. Во время очистки датчиков, будьте особенно осторожны, чтобы не повредить их; поэтому не используйте сухую или грубую ткань. Датчики должны промываться чистой водой и, при необходимости, автомобильным моющим средством.



ПРЕДУПРЕЖДЕНИЕ

Однако водитель всегда несет ответственность за парковочные маневры, и всегда должен следить за отсутствием людей (особенно детей) или животных в зоне маневра. Эта система – всего лишь помощь для водителя, но он/она никогда не должен ослаблять внимания во время опасных маневров, даже когда они выполняются на низкой скорости.

ОБЩИЕ ПРЕДУПРЕЖДЕНИЯ

- Во время парковки, более всего будьте осторожны, чтобы избежать препятствий, которые могут оказаться выше или ниже датчиков.
- Объекты, находящиеся вблизи автомобиля, в некоторых обстоятельствах не определяются, а потому, могут стать причиной повреждений автомобиля или быть повреждены.
- Информация, полученная от датчиков, может быть искажена грязью, снегом или льдом, осевшими на датчиках, или сверхзвуковыми системами (например: пневматическими тормозами грузовиков или пневматическими отбойными молотками), располагающимися вблизи автомобиля.

НА ЗАПРАВОЧНОЙ СТАНЦИИ БЕНЗИНОВЫЕ ДВИГАТЕЛИ

Используйте только неэтилированный бензин.

Во избежание ошибок, горловина топливного бака изготовлена с меньшим диаметром, чтобы в нее нельзя было вставить наконечник шланга с колонки этилированного бензина. Используйте бензин с октановым числом не менее 95.

ВАЖНО Поврежденный каталитический нейтрализатор приведет к вредным выбросам отработавших газов, чем способствует загрязнению окружающей среды.

ВАЖНО Никогда не используйте этилированный бензин, даже в небольших количествах или в экстренном случае, так как это приведет к повреждению каталитического нейтрализатора без возможности его восстановления.

ПРИBORНАЯ ПАНЕЛЬ И ОРГАНЫ УПРАВЛЕНИЯ

ПРЕДОХРАНИТЕЛЬНЫЕ УСТРОЙСТВА

ПРАВИЛЬНАЯ ЭКСПЛУАТАЦИЯ АВТОМОБИЛЯ

СВЕТОВАЯ СИГНАЛИЗАЦИЯ И СИГНАЛЫ

НЕШТАТНЫЕ СИТУАЦИИ

ТЕХНИЧЕСКОЕ ОБСЛУЖИВАНИЕ

ТЕХНИЧЕСКИЕ ХАРАКТЕРИСТИКИ

ИНДЕКС

ДВИГАТЕЛИ С ТЕХНОЛОГИЕЙ MULTIJET

Если наружная температура очень низкая, то дизельное топливо сгущается, благодаря образованию парафинов, и может закупорить фильтр дизельного топлива.

Во избежание этих проблем, существуют различные типы дизельного топлива, распределенные по сезонам: летнего типа, зимнего типа и арктического типа (холодные, горные районы).

Если дизельное топливо, которым вы управляетесь, не соответствует текущей температуре, то смешайте его с присадкой DIESEL MIX в пропорции, указанной на упаковке, залив в бак сначала присадку, а потом дизельное топливо.



Автомобиль должен заправляться дизельным топливом для механических транспортных средств в соответствии с Европейским Стандартом EN590. Использование других продуктов или смесей может повредить двигатель с лишением гарантии законной силы вследствие умышленного повреждения. В случае если вы по ошибке заполнили бак топливом другого типа, то опорожните бак, не запуская двигатель. Если двигатель все же был запущен, даже на очень короткое время, в дополнение к баку необходимо будет опорожнить и весь контур топливной системы.



рис. 124

КРЫШКА ГОРЛОВИНЫ ТОПЛИВНОГО БАКА рис. 124

Замок крышки горловины автоматически управляется центральной системой запираения дверей.

В экстренной ситуации (например: неисправность электрической системы) его можно открыть вытягиванием струны **В**. Для того, чтобы найти струну, снимите крышку **А** с правой стороны.

Чтобы заправиться, откройте дверцу **С** – рис. 125 и открутите крышку **Д**; крышка оснащена устройством **Е**, которое привязывает ее к дверце, так что потерять ее нельзя.

Уплотнение бака может стать причиной небольшого избыточного давления в баке. Небольшой выпуск газов во время ослабления крышки – абсолютно нормально явление.





рис. 125

Во время заправки, установите крышку на устройстве внутри дверцы, как показано на рисунке.

Если двери закрыты, нажмите кнопку открытия дверей  На центральной панели для заправки.

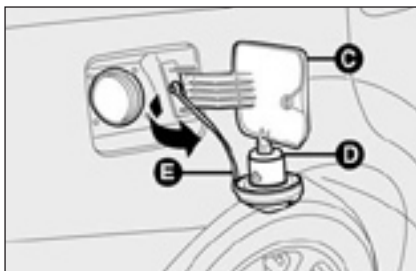
Замок крышки горловины закрывается, когда закроются двери.



ПРЕДУПРЕЖДЕНИЕ

Не подносите открытый огонь или зажженную сигарету вблизи отверстия горловины бака, так как при этом возникает опасность пожара. Не нагибайтесь слишком близко к отверстию, только так, чтобы не вдыхать вредные испарения.

ЗАЩИТА ОКРУЖАЮЩЕЙ СРЕДЫ

Существуют следующие устройства для уменьшения выбросов бензинового двигателя:

- тройной каталитический нейтрализатор;
- лямбда-зонд (кислородный датчик);
- абсорбер паров топлива

Кроме того, не давайте двигателю работать, даже только для проверки, когда отсоединена одна свеча или более.

Существуют следующие устройства для уменьшения выбросов дизельного двигателя:

- окисляющий каталитический преобразователь;
- система рециркуляции выхлопных газов (E.G.R.);
- фильтр отработанных частиц дизельного топлива (DPF).



ПРЕДУПРЕЖДЕНИЕ

Во время своей обычной работы, катализатор достигает высоких температур. Поэтому не паркуйте автомобиль над воспламеняющимися материалами (трава, сухие листья, сосновые иголки, и т.д.): опасность возгорания.



ПРЕДУПРЕЖДЕНИЕ

Во время своей обычной работы, Фильтр отработанных частиц дизельного топлива (DPF) сильно нагревается. Поэтому не паркуйте автомобиль над воспламеняющимися материалами (трава, сухие листья, сосновые иголки, и т.д.): опасность возгорания.

ФИЛЬТР ОТРАБОТАННЫХ ЧАСТИЦ ДИЗЕЛЬНОГО ТОПЛИВА (DPF)

Фильтр отработанных частиц дизельного топлива является механическим фильтром и составной частью выпускной системы. Он физически поглощает частички, присутствующие в выпускных газах дизельных двигателей.

Фильтр отработанных частиц дизельного топлива был внедрен для того, чтобы практически полностью устранять частицы в соответствии с современными / будущими правилами.

Во время обычного использования автомобиля, устройство управления двигателем запоминает набор данных (например: время в пути, тип маршрута, температуры, и т.д.), а затем он рассчитывает количество частичек, уловленных фильтром.

Поскольку этот фильтр улавливает частички физически, то он должен регулярно очищаться (восстанавливаться) горящими частичками углерода.

Процедура восстановления автоматически контролируется устройством управления двигателем в соответствии с состоянием фильтра и условий использования автомобиля.

Во время восстановления, могут произойти следующие феномены: холостые обороты слегка усиливаются, вентилятор включается, слегка усиливается дымление, высокие температуры выхлопных газов. Все это не должно рассматриваться как неисправность и не влияет на эксплуатационные характеристики автомобиля и характеристики защиты среды.

Если высветилось соответствующее сообщение, см. раздел «Световые сигналы и сообщения».

РЕМНИ БЕЗОПАСНОСТИ

РЕМНИ БЕЗОПАСНОСТИ	100
СИСТЕМА S.B.R.	101
МЕХАНИЗМ ПРЕДВАРИТЕЛЬНОГО НАТЯЖЕНИЯ	102
БЕЗОПАСНАЯ ПЕРЕВОЗКА ДЕТЕЙ	104
КРЕПЛЕНИЕ ДЕТСКИХ КРЕСЕЛ «UNIVERSAL ISOFIX».....	109
ПЕРЕДНИЕ И БОКОВЫЕ НАДУВНЫЕ ПОДУШКИ БЕЗОПАСНОСТИ	110
БОКОВЫЕ НАДУВНЫЕ ПОДУШКИ БЕЗОПАСНОСТИ	114

ПРИБОРНАЯ
ПАНЕЛЬ И
ОРГАНЫ
УПРАВЛЕНИЯ

ПРЕДОХРА-
НИТЕЛЬНЫЕ
УСТРОЙСТВА

ПРАВИЛЬНАЯ
ЭКСПЛУАТАЦИЯ
АВТОМОБИЛЯ

СВЕТОВАЯ
СИГНАЛИЗАЦИЯ
И СИГНАЛЫ

НЕШТАТНЫЕ
СИТУАЦИИ

ТЕХНИЧЕСКОЕ
ОБСЛУЖИВАНИЕ

ТЕХНИЧЕСКИЕ
ХАРАКТЕРИ-
СТИКИ

ИНДЕКС

РЕМНИ БЕЗОПАСНОСТИ

ИСПОЛЬЗОВАНИЕ РЕМНЕЙ БЕЗОПАСНОСТИ

Ремни нужно пристегивать, удерживая грудь в прямом положении с опорой на спинку сиденья.

Чтобы пристегнуть ремень, возьмите язычок **А** - **рис. 1** и вставляйте его в застежку **В** - **рис. 1**, пока не услышите запирающий щелчок.

В процессе извлечения, если замок заклинило, дайте ему отмотаться и слегка натянуть, затем снова потяните без рывков.

Чтобы расстегнуть ремни безопасности, нажмите кнопку **С** - **рис. 1**. Направляйте ремень безопасности рукой, пока он наматывается, во избежание закручивания.

Инерционный ремень автоматически адаптируется к телу пассажира, который его одевает, предоставляя свободу движений.



рис. 1

Когда машина припаркована на крутом склоне, механизм намотки может заблокироваться; это нормально. Механизм намотки не отпускает ремень в результате толчка или при резком торможении, при столкновении или движении в повороте на большой скорости.

Задние сиденья оснащены инерционными ремнями безопасности с тремя точками привязки и механизмом намотки **рис. 2**.

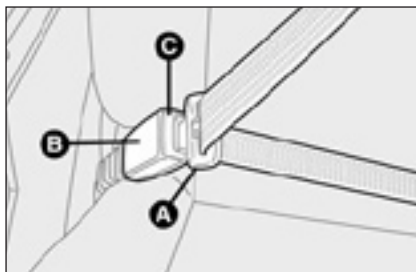

рис. 2

Ремни безопасности заднего сиденья одеваются так, как показано на рисунке.

ВАЖНО При использовании бокового и центрального ремней безопасности в одно и то же время, сначала застегните боковой ремень, а потом центральный.

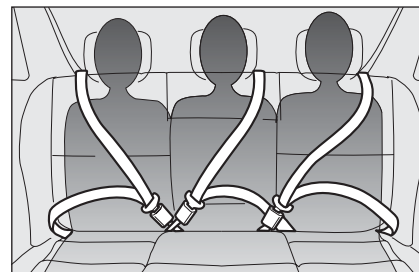

ПРЕДУПРЕЖДЕНИЕ

Никогда не нажимайте на кнопку **С** во время езды.



рис. 3

ВАЖНО Правильное закрепление спинок гарантировано когда «красная лента» **В** – рис. 3 **В** со стороны от рычагов **А** – рис. 3 больше не видна. «Красная лента» фактически указывает на то, что спинка установлена неправильно. Во время установки спинки в положение для поездки, всегда удостоверьтесь в том, что она правильно закреплена, по звуку защелкивающегося замка.

ВАЖНО После установки сидений обратное в положение для поездки, восстановите положение ремней безопасности, чтобы ими можно было пользоваться.

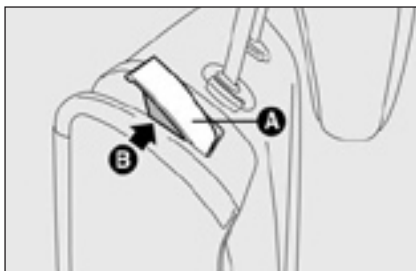

ПРЕДУПРЕЖДЕНИЕ

Никогда не нажимайте на кнопку **С** – рис. 1 во время езды.



ПРЕДУПРЕЖДЕНИЕ

Запомните, что в случае серьезного столкновения, пассажиры на задних сиденьях, не пристегнувшие ремни безопасности, также представляют серьезную опасность для передних пассажиров.



ПРЕДУПРЕЖДЕНИЕ

Убедитесь в том, что спинка правильно закреплена с обеих сторон (красные ленты **В** не видны) во избежание движения вперед в случае резкого торможения, что может травмировать пассажиров.

СИСТЕМА S.B.R.

Автомобиль оснащен системой S.B.R. (Напоминание о не пристегнутом ремне Безопасности), состоящей из зуммера, который, вместе с включением сигнальной лампочки  на приборной панели, напоминает водителю и передним пассажирам, что они должны пристегнуть ремни безопасности.

Зуммер можно отключить (до следующей остановки двигателя) следующим образом:

- застегните ремень безопасности водителя;
- подождите 20 секунд, после чего отстегните ремень безопасности водителя;

Для того чтобы полностью отключить систему, свяжитесь с официальным дилером Fiat.

Система S.B.R. может быть установлена в исходное состояние только через установочное меню (см. Раздел «Световая сигнализация и сигналы» в параграфе «Расстегнутые ремни безопасности»).

МЕХАНИЗМ ПРЕДВАРИТЕЛЬНОГО НАТЯЖЕНИЯ

Чтобы увеличить эффективность ремней безопасности, автомобиль оснащается передним и задним механизмом предварительного натяжения (если предусмотрено комплектацией). Эти устройства, в случае резкого столкновения, отматывают ремни безопасности на несколько сантиметров назад. Таким образом, они обеспечивают полное прилегание ремня безопасности к защищенному им человеку до начала торможения.

Признаком включения передних механизмов предварительного натяжения является отвод замка вниз.

Признаком включения задних механизмов предварительного натяжения (если предусмотрено комплектацией) является блокирование натяжителя ремня безопасности; ремень безопасности обратно вручную вытянуть невозможно.

ВАЖНО Чтобы достичь высшей степени защиты от работы механизма предварительного натяжения, наденьте ремень безопасности, крепко прижимая его к груди и тазу.

При включении механизм предварительного натяжения может выпустить небольшое количество дыма. Этот дым абсолютно нетоксичен и не показывает опасности возгорания.

Механизм предварительного натяжения не требует никакого технического обслуживания или смазки.

Любая модификация первоначальной конструкции сводит на нет ее эффективность.

Если в силу необычайных явлений природы (наводнения, морской шторм, и т.д.) устройство попало под воздействие воды или грязи, то оно обязательно должно быть заменено.

ОГРАНИЧИТЕЛИ НАГРУЗКИ

Чтобы увеличить безопасность пассажира, передние и задние (если предусмотрено комплектацией) натяжители ремней безопасности содержат ограничитель нагрузки, который позволяет установить контролируемое провисание, дозируя силу, воздействующую на грудь и плечи во время удерживания ремня в случае лобового столкновения.



ПРЕДУПРЕЖДЕНИЕ

Механизм предварительного натяжения может быть использован только один раз. После столкновения, при котором он был запущен, замените его на СТО официального дилера Fiat. Срок действия механизма предварительного натяжения написан на ярлыке, расположенном на двери. Механизмы предварительного натяжения должны заменяться на СТО официального дилера Fiat по приближении этой даты.



Действия, которые приводят к ударам, вибрации или местному нагреву (более 100 °C в течение наибольшего периода времени в 6 часов) в области вокруг механизмов предварительного натяжения, могут вызвать их повреждение или запустить их. Эти устройства не подвержены воздействию вибрации, вызванной неровностями дорожного покрытия или низких препятствий, таких как бордюрный камень, и т.д. Обращайтесь за помощью на СТО официального дилера Fiat.



рис. 4

ОБЩИЕ ИНСТРУКЦИИ ПО ИСПОЛЬЗОВАНИЮ РЕМНЕЙ БЕЗОПАСНОСТИ

Водитель должен соблюдать (и требовать от пассажиров соблюдения) всех местных законов установленных относительно использования ремней безопасности. Всегда пристегивайте ремни безопасности перед началом движения.

Ремни безопасности также надеваются беременными: риск получения травмы в случае аварии значительно снижается для них, если они пристегнуты ремнем безопасности.

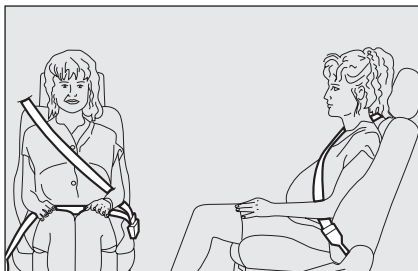
Конечно, они должны установить нижнюю часть своего ремня очень низко, так чтобы он проходил под животом (в соответствии с иллюстрацией на **рис. 4**).



рис. 5



ПРЕДУПРЕЖДЕНИЕ

Ремень не должен быть пере-
кручен. Верхняя часть долж-
на проходить через плечо и пересе-
кать грудь по диагонали. Нижняя часть
должна прилегать к тазу, а не к животу
пассажира. Не используйте каких-либо
объектов (колышков, стопоров, и т.д.),
чтобы удерживать ремень вдали от
тела.

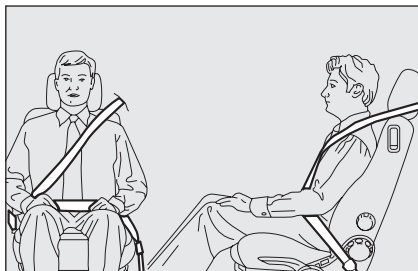

рис. 6



ПРЕДУПРЕЖДЕНИЕ

Для максимальной безо-
пасности, держите спинку вашего
сиденья прямо, наклонитесь назад на
нее и убедитесь в том, что ремень бе-
зопасности плотно прилегает к вашей
груди и бедрам. Убедитесь в том, что
ремни безопасности передних и задних
пассажиров всегда застегнуты! Вы уве-
личиваете риск серьезной травмы или
смерти в столкновении, если ездите с
непристегнутыми ремнями.



ПРЕДУПРЕЖДЕНИЕ

Ни при каких обстоятель-
ствах нельзя. Нельзя переделывать
или снимать составные части ремней
безопасности или механизмов пред-
варительного натяжения. Все такие
операции должны проводиться ква-
лифицированным персоналом. Всегда
обращайтесь на СТО официального ди-
лера Fiat.



ПРЕДУПРЕЖДЕНИЕ

Если ремень подвергался сильной нагрузке, к примеру, после аварии, он должен полностью заменяться вместе с замками, фиксирующими болтами крепления и механизмами предварительного натяжения. Даже тогда, когда на ремне отсутствуют видимые дефекты, он мог потерять свою упругость.



ПРЕДУПРЕЖДЕНИЕ

Никогда не перевозите ребенка, сидящего на коленях пассажира с одним ремнем для защиты их обоих. Не прикрепляйте к телу других объектов.

КАК СОХРАНИТЬ РЕМНИ БЕЗОПАСНОСТИ В ХОРОШЕМ СОСТОЯНИИ

Выполняйте следующее:

- используйте ремень только в хорошо натянутом состоянии, неперекрученный; проверьте, чтобы он сматывался/разматывался без затруднений;
- после серьезной аварии замените ремень, использованный в это время, даже если он не выглядит поврежденным. Всегда заменяйте ремни безопасности, если преднатяжители сработали;
- чтобы почистить ремни, помойте их вручную нейтральным мылом, ополосните и оставьте сохнуть в тени. Не используйте сильных моющих средств, отбеливателей, красителей или других химических веществ, которые могут ослабить прочность волокон;
- предохраняйте катушки от попадания в них воды: их исправная работа гарантируется, только если вода не попадает внутрь;
- заменяйте ремни безопасности, если видно, что они значительно изношены или имеют следы надразов.

БЕЗОПАСНАЯ ПЕРЕВОЗКА ДЕТЕЙ

Для оптимальной защиты в случае аварии все пассажиры должны быть пристегнуты соответствующей системой безопасности.

Это еще более важно для детей.

В соответствии с Директивой ЕС 2003/20/ЕС это требование является обязательным во всех странах ЕС.

По сравнению с взрослыми, голова ребенка значительно больше и тяжелее, чем остальное тело, в то время как структура мышц и костей не полностью сформировалась. Поэтому необходимы системы безопасности, отличные от ремней безопасности для взрослых. Результаты исследований лучших систем безопасности для детей отражены в Европейском Стандарте ЕЕС-R44. Этот стандарт рекомендует системы безопасности, разбитые на пять групп:

Группа 0 -	0-10 кг веса
Группа 0+	- 0-13 кг веса
Группа 1	9-18 кг веса
Группа 2	15-25 кг веса
Группа 3	22-36 кг веса

Как может быть отмечено, группы частично перекрываются и действительно, среди коммерчески производимых устройств, можно найти такие, которые приспособлены больше, чем для одной весовой группы.

Все удерживающие устройства должны иметь сертификационные данные, вместе с контрольной маркой, на прочно закрепленном ярлыке, который никогда не должен сниматься.

При росте более 1,50 м с точки зрения систем безопасности дети считаются взрослыми и пристегиваются штатными ремнями безопасности автомобиля.



ПРЕДУПРЕЖДЕНИЕ



СЕРЬЕЗНАЯ ОПАСНОСТЬ Никогда не помещайте сиденья с грудными детьми лицом назад на переднем пассажирском сиденье, оснащемом надувной подушкой безопасности, поскольку срабатывание подушки безопасности может стать причиной серьезных травм, вплоть до летального исхода. Рекомендуется всегда возить детей на заднем сиденье, поскольку это наиболее защищенное положение в случае столкновения. В любом случае, детские сиденья никогда не должны устраиваться на переднем сиденье автомобилей с надувной подушкой безопасности пассажира, которая при срабатывании может стать причиной серьезных травм, вплоть до летального исхода, независимо от серьезности столкновения, которое стало причиной ее срабатывания.



ПРЕДУПРЕЖДЕНИЕ

Детей можно помещать на переднем сиденье автомобиля, оснащенного возможностью отключения надувной подушки безопасности пассажира. В этом случае будет абсолютно необходимо проверить наличие желтой сигнальной лампочки на комбинации приборов для того, чтобы убедиться в том, что отключение действительно произошло (см. параграф о передних и боковых надувных подушках безопасности пассажира). Переднее сиденье пассажира должно быть настроено на самое заднее положение во избежание контакта между сиденьем и приборной панелью.



рис. 7

ГРУППА 0 И 0+ рис. 7

Детей весом до 13 кг следует перевозить в детских креслах, установленных против хода автомобиля. Такое кресло поддерживает голову и гасит нагрузку на шею в случае резкого торможения.

Кресло крепится штатными ремнями безопасности автомобиля, рис. 7, а ребенок пристегивается ремнями безопасности самого детского кресла.



рис. 8

ГРУППА 1

Детей весом от 9 кг до 18 кг можно перевозить лицом вперед, на кресле, снабженном передней подушкой, через которую ремень безопасности автомобиля удерживает ребенка и кресло, рис. 8.



рис. 9

ГРУППА 2

При весе от 15 до 25 кг дети могут пристегиваться непосредственно ремнями безопасности автомобиля, рис. 9. Единственное назначение сидения – чтобы ребенок сидел правильно по отношению к расположению ремней, так чтобы диагональный участок прилегал к грудной клетке, а не к шее, а горизонтальный участок проходил в области таза, а не живота.



ПРЕДУПРЕЖДЕНИЕ

Рисунок является всего лишь примером для установки. Обращайтесь к инструкции по закреплению, которая должна прилагаться к той системе удержания ребенка, которой вы пользуетесь.



ПРЕДУПРЕЖДЕНИЕ

Существуют сиденья, которые подходят для весовых групп 0 и 1 с присоединением к ремням безопасности автомобиля и своими собственными ремнями для удержания ребенка. В соответствии с их размером, они могут быть опасны, если при установке были неправильно пристегнуты к ремню безопасности автомобиля с подушкой. Внимательно следуйте инструкциям по установке, предоставляемой с сиденьем.



ПРЕДУПРЕЖДЕНИЕ

Рисунок является всего лишь примером для установки. Обращайтесь к инструкции по закреплению, которая должна прилагаться к той системе удержания ребенка, которую вы используете.



рис. 10

Группа 3

Грудная клетка ребенка весом от 22 до 36 кг больше не требует дополнительной опоры между спиной ребенка и спинкой кресла.

Рис. 10 показывает правильное положение детского кресла на заднем сидении автомобиля.

Дети ростом свыше 1,50 м могут пристегиваться штатными ремнями безопасности как взрослые.



ПРЕДУПРЕЖДЕНИЕ

Рисунок является всего лишь примером для установки. Обращайтесь к инструкции по креплению, которая должна прилагаться к той системе удержания ребенка, которую вы используете.

СООТВЕТСТВИЕ ПАССАЖИРСКОГО СИДЕНЬЯ ПРАВИЛАМ ПО ИСПОЛЬЗОВАНИЮ СИДЕНИЙ ДЛЯ ДЕТЕЙ

Ваш автомобиль соответствует новой Европейской Директиве 2000/3/ЕС, устанавливающей правила на установку детских сидений на различных автомобильных сиденьях в соответствии со следующей таблицей:

Группа	Весовой диапазон	СИДЕНЬЕ		
		Пассажир спереди	Пассажир сзади сбоку	Пассажир по центру
Группа 0, 0+	до 13 кг	U (▼)	U	*
Группа 1	9-18 кг	U (▼)	U	*
Группа 2	15-25 кг	U (▼)	U	*
Группа 3	22-36 кг	U (▼)	U	*

Расшифровка:

U = подходящие для ребенка системы удержания «Универсальной» категории, в соответствии с Европейским Стандартом EEC-R44 для определенных «Групп».

(▼) на автомобилях, не оснащенных сиденьем, которое настраивается по высоте, спинка сиденья должна располагаться строго вертикально.

(*) Никогда не устанавливайте системы удержания детей на центральное заднее сиденье.

ПРИБОРНАЯ ПАНЕЛЬ И ОРГАНЫ УПРАВЛЕНИЯ

ПРЕДОХРАНИТЕЛЬНЫЕ УСТРОЙСТВА

ПРАВИЛЬНАЯ ЭКСПЛУАТАЦИЯ АВТОМОБИЛЯ

СВЕТОВАЯ СИГНАЛИЗАЦИЯ И СИГНАЛЫ

НЕШТАТНЫЕ СИТУАЦИИ

ТЕХНИЧЕСКОЕ ОБСЛУЖИВАНИЕ

ТЕХНИЧЕСКИЕ ХАРАКТЕРИСТИКИ

ИНДЕКС

Ниже находится краткое изложение правил безопасности, которым нужно следовать при перевозке детей:

- Рекомендуемое место для установки сиденья для ребенка - на заднем сиденье, поскольку оно более всего защищено в случае столкновения.
- Если надувная подушка безопасности пассажира отключена, всегда проверьте это по свечению желтой сигнальной лампочки на комбинации приборов, чтобы убедиться, что она действительно отключена.
- Обращайтесь к инструкции по закреплению той системы удержания ребенка, которую вы используете. Эта инструкция должна быть предоставлена производителем. Храните инструкцию по установке системы удержания ребенка вместе с документами на автомобиль и этой Инструкцией. Никогда не используйте систему удержания ребенка без инструкций по установке.
- Всегда проверяйте, хорошо ли пристегнут ремень безопасности его оттягиванием;
- Только один ребенок может быть пристегнут к каждой удерживающей системе.

- Всегда проверяйте, чтобы ремень безопасности не лежал на горле ребенка;
- Не позволяйте ребенку во время поездки сидеть неправильно или ослаблять ремни.
- Пассажиры никогда не должны перевозить детей на коленях. Никто, как бы силен он ни был, не удержит ребенка в случае столкновения.

В случае аварии, замените старое сиденье новым.



ПРЕДУПРЕЖДЕНИЕ

В автомобилях, оснащенных надувными подушками безопасности пассажира, никогда не располагайте систему удержания ребенка на переднем сиденье, поскольку дети никогда не должны садиться на переднее пассажирское сиденье.

ПОДГОТОВКА К УСТАНОВКЕ СИСТЕМЫ БЕЗОПАСНОСТИ ДЛЯ ДЕТЕЙ «UNIVERSAL ISOFIX»

Этот автомобиль подготовлен к установке системы безопасности для детей Uni-versal Isofix, новой системы безопасной перевозки детей, соответствующей европейским стандартам безопасности.

На **рис. 11** приведен пример этой системы безопасности для детей.

Детское кресло Universal Isofix предназначено для весовой группы 1.

Оригинальная система крепления требует крепления детского кресла Universal Isofix к соответствующим нижним металлическим кольцам **А-рис. 12**, установленным между спинкой заднего сидения и его подушкой. Верхний ремень (поставляемый вместе с детским креслом) должен быть прикреплен к кольцу **В-рис. 13**, установленному на задней стороне спинки заднего сидения на уровне детского сидения.

Можно одновременно установить как традиционную систему безопасности для детей, так и систему “Universal Isofix”.

Помните, что для детского сиденья “Universal Isofix” вы можете использовать только все те сидения, которые одобрены знаком ECE R44/03 “Universal Isofix”.



рис. 11

У компании Lineaccessori Fiat имеются детские сидения “Universal Isofix” “Duo Plus”.

Более подробную информацию по установке/использованию смотри в Руководстве по эксплуатации, которое должно поставляться изготовителем системы безопасности для детей.

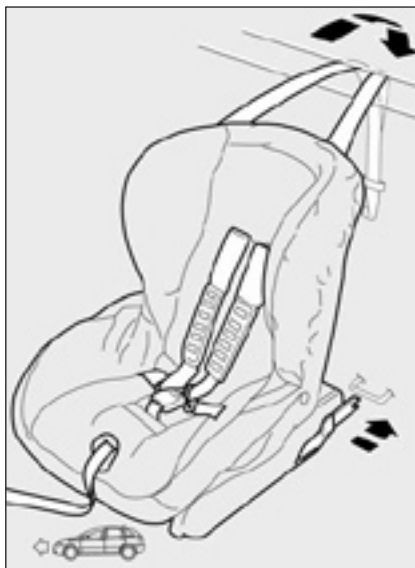

рис. 12



рис. 13



ПРЕДУПРЕЖДЕНИЕ

Устанавливайте систему безопасности для детей только во время парковки автомобиля. Сигналом того, что система безопасности для детей Isofix соответствующим образом закреплена на крепежных скобах, является щелчок, который вы услышите. В любом случае соблюдайте инструкции по установке, которые должны быть приложены изготовителем системы безопасности для детей.

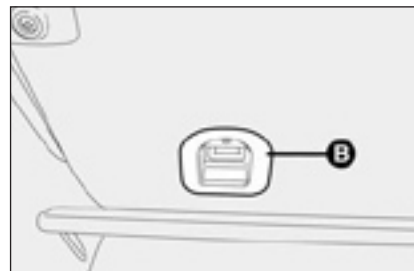
ПРИБОРНАЯ
ПАНЕЛЬ И
ОРГАНЫ
УПРАВЛЕНИЯ

ПРЕДОХРА-
НИТЕЛЬНЫЕ
УСТРОЙСТВА

ПРАВИЛЬНАЯ
ЭКСПЛУАТАЦИЯ
АВТОМОБИЛЯ

СВЕТОВАЯ
СИГНАЛИЗАЦИЯ
И СИГНАЛЫ

НЕШТАТНЫЕ
СИТУАЦИИ

ТЕХНИЧЕСКОЕ
ОБСЛУЖИВАНИЕ

ТЕХНИЧЕСКИЕ
ХАРАКТЕРИ-
СТИКИ

ИНДЕКС

СООТВЕТСТВИЕ ПАССАЖИРСКОГО СИДЕНЬЯ ПРАВИЛАМ ПО ИСПОЛЬЗОВАНИЮ ДЕТСКИХ СИДЕНИЙ «UNIVERSAL ISOFIX»

Нижеприведенная таблица, в соответствии с Европейской Директивой ECE 16, показывает различные варианты установки систем удержания «Universal Isofix» на сиденьях, снабженных застегивающимися Isofix.

Весовой диапазон	Направление детского сиденья	Класс Isofix	Положение Isofix сбоку сзади
Группа 0 до 10 кг	Лицом назад	E	IL
	Лицом назад	E	IL
Группа 0+ до 13 кг	Лицом назад	D	IL
	Лицом назад	C	IL
	Лицом назад	D	IL
Группа I – от 9 до 18 кг	Лицом назад	C	IL
	Лицом вперед	B	IUF
	Лицом вперед	BI	IUF
	Лицом вперед	A	IUF

IUF: пригодно для систем безопасности для детей Isofix для установки по ходу движения автомобиля, универсального класса (снабжено третьим верхним креплением), одобрено для соответствующей весовой группы.

IL: пригодно для систем безопасности для детей Isofix, специально разработанных и одобренных для этого типа автомобилей. Детское кресло можно установить, сместив вперед переднее сиденье.

ПЕРЕДНИЕ И БОКОВЫЕ НАДУВНЫЕ ПОДУШКИ БЕЗОПАСНОСТИ

Автомобиль оснащен передней подушкой безопасности для водителя, для пассажиров и подушкой безопасности для колен водителя (если предусмотрено комплектацией).

Передняя подушка безопасности водителя / пассажира и подушка безопасности колен водителя (если предусмотрено комплектацией) были сконструированы для того, чтобы защитить тех, кто находится в автомобиле в случае лобового столкновения средней-высокой тяжести, путем помещения подушки между ними и рулевым колесом или приборной панелью.

Передние подушки безопасности сконструированы для защиты людей, находящихся в автомобиле в случае лобовых столкновений и поэтому случаи их несрабатывания в других типах столкновений (боковые столкновения, маневры задним ходом, перевороты и т.д.) не является неисправностью системы.

В случае столкновения, электронное устройство управления, если потребует, запускает надувание подушки. Подушка немедленно надувается, располагаясь, как защита, между телом того, кто занимает переднее сиденье и конструкциями, которые могут стать причиной травм. Сразу же после этого подушка сдувается.

Передняя подушка безопасности водителя / пассажира и подушка безопасности колен водителя (если предусмотрено комплектацией) не являются заменой ремням безопасности, которые всегда быть пристегнуты, как установлено законом в Европе и большинстве не европейских стран.

В момент наибольшего наполнения, объем подушек заполняет большую часть пространства между панелью приборов и пассажиром.

В случае столкновения, человек, не надевший ремня безопасности, перемещается вперед и может вступить в контакт с подушкой, когда она все еще надувается. В этом случае степень защиты, предлагаемая воздушной подушкой безопасности, уменьшается.

Передняя воздушная подушка безопасности может не сработать в следующих ситуациях:

- в столкновения против легко деформируемых объектов, не оказывающих влияние на переднюю поверхность автомобиля (например: при столкновении бампера с ограждением, и т.д.);



ПРЕДУПРЕЖДЕНИЕ

Устанавливайте систему безопасности для детей только во время парковки автомобиля. Сигналом того, что система безопасности для детей Isofix соответствующим образом закреплена на крепежных скобах, является щелчок, который вы услышите. В любом случае соблюдайте инструкции по установке, которые должны быть приложены изготовителем системы безопасности для детей.

- в ситуации, когда автомобиль входит клином под другой автомобиль или защитный барьер (например, въезжает под грузовик или ограждение), воздушная подушка безопасности не сработает, поскольку она не предоставляет никакой дополнительной защиты сравнимой с ремнями безопасности, и, соответственно, ее срабатывание было бы бессмысленным. Поэтому, несрабатывание системы в вышеописанных условиях не означает, что система неисправна.

В случаях мелких столкновений (для которых достаточно удерживающего действия ремней безопасности), воздушные подушки безопасности не разворачиваются. В этой ситуации использование ремней безопасности также жизненно важно, поскольку в случае бокового столкновения они гарантируют правильное расположение человека и препятствуют его выбросу из автомобиля во время сильных столкновений.



рис. 14

ВОДИТЕЛЬСКАЯ ПОДУШКА БЕЗОПАСНОСТИ рис. 14

Она состоит из сложенной подушки, поддерживаемой в специальной нише в центре рулевого колеса.

ПРИБОРНАЯ ПАНЕЛЬ И ОРГАНЫ УПРАВЛЕНИЯ

ПРЕДОХРАНИТЕЛЬНЫЕ УСТРОЙСТВА

ПРАВИЛЬНАЯ ЭКСПЛУАТАЦИЯ АВТОМОБИЛЯ

СВЕТОВАЯ СИГНАЛИЗАЦИЯ И СИГНАЛЫ

НЕШТАТНЫЕ СИТУАЦИИ

ТЕХНИЧЕСКОЕ ОБСЛУЖИВАНИЕ

ТЕХНИЧЕСКИЕ ХАРАКТЕРИСТИКИ

ИНДЕКС



рис. 15

ПЕРЕДНЯЯ ПОДУШКА ПАССАЖИРА рис. 15

Она состоит из мгновенно надуваемой подушки, содержащейся в специальной нише в приборной панели. Эта подушка имеет больший объем, чем подушка водителя.

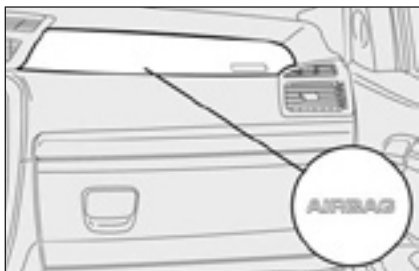

ПРЕДУПРЕЖДЕНИЕ

СЕРЬЕЗНАЯ ОПАСНОСТЬ: Когда подушка пассажира находится в рабочем положении, не помещайте сиденья для грудных детей лицом назад, поскольку срабатывание подушки безопасности может стать причиной серьезных травм ребенка, вплоть до летального исхода. В таких случаях, когда детское сиденье помещено на переднее сиденье, всегда отключайте надувную подушку безопасности пассажира. Переднее сиденье пассажира должно быть настроено на самую заднюю позицию, чтобы предотвратить любой контакт между детским сиденьем и панелью приборов. Даже если это и не требуется по закону, но настоятельно рекомендуется снова включить защиту надувной подушки безопасности, как только нужна в транспортировании ребенка отпадет.



рис. 16

ПОДУШКА БЕЗОПАСНОСТИ КОЛЕН ВОДИТЕЛЯ (где предусмотрена) рис. 16

Подушка безопасности для колен водителя состоит из мгновенно надуваемой подушки, помещенной в специальном отсеке, устроенном с этой целью, и расположенном под рулевым колесом на уровне колен водителя. Она предназначена для того, чтобы обеспечить дополнительную защиту в случае лобового столкновения.



рис. 17

РУЧНОЕ ВЫКЛЮЧЕНИЕ ПОДУШКИ БЕЗОПАСНОСТИ Пассажира (если предусмотрено комплектацией) рис. 17

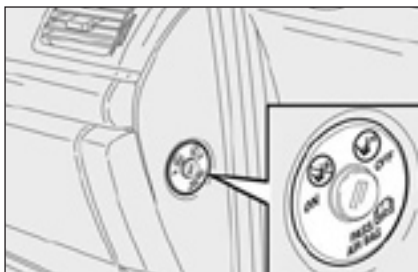

Если будет абсолютно необходимо перевозить ребенка на переднем сиденье, то надувная подушка безопасности пассажира и боковая подушка безопасности (если предусмотрено комплектацией) может быть выключена.

Выключение/включение происходит с использованием специального замкового переключателя, расположенного на панели приборов со стороны пассажира с помощью ключа для экстренного использования, расположенной внутри пульта дистанционного управления. Достать до переключателя можно только при открытой двери.

Когда дверь открыта, ключ можно вставлять и вынимать в обоих положениях.

ВАЖНО Меняйте положение переключателя только когда двигатель не работает, и ключ зажигания вынут.

У этого переключателя, приводимого ключом, есть два положения:

- передняя надувная подушка безопасности пассажира (если предусмотрена комплектацией) включена (положение **ВКЛЮЧЕНО**): сигнальная лампочка  в группе приборов выключена, строго запрещается перевозить ребенка на переднем сиденье.
- передняя надувная подушка безопасности пассажира (если предусмотрена комплектацией) выключена (положение **ВЫКЛЮЧЕНО**): сигнальная лампочка  в группе приборов включена, ребенка можно перевозить на переднем сиденье под защитой специальной системы удерживания.

Сигнальная лампочка в группе приборов горит постоянно до повторного включения передней подушки безопасности пассажира и боковой подушки безопасности (если предусмотрено комплектацией).

ПРИБОРНАЯ ПАНЕЛЬ И ОРГАНЫ УПРАВЛЕНИЯ

ПРЕДОХРАНИТЕЛЬНЫЕ УСТРОЙСТВА

ПРАВИЛЬНАЯ ЭКСПЛУАТАЦИЯ АВТОМОБИЛЯ

СВЕТОВАЯ СИГНАЛИЗАЦИЯ И СИГНАЛЫ

НЕШТАТНЫЕ СИТУАЦИИ

ТЕХНИЧЕСКОЕ ОБСЛУЖИВАНИЕ

ТЕХНИЧЕСКИЕ ХАРАКТЕРИСТИКИ

ИНДЕКС

БОКОВЫЕ ПОДУШКИ БЕЗОПАСНОСТИ

Автомобиль оснащен передними боковыми подушками безопасности для водителя и пассажира (если предусмотрено комплектацией), передними и задними подушками безопасности (если предусмотрено комплектацией), для защиты головы тех, кто занимает передние и задние места, задние боковые подушки безопасности для водителя и пассажира (если предусмотрено комплектацией).

Боковые подушки безопасности (если предусмотрено комплектацией) защищают тех, кто находится в автомобиле от боковых столкновений средней-высокой тяжести, путем размещения подушки между человеком и внутренними частями боковых конструкций автомобиля.

Несрабатывание боковых подушек безопасности в других типах столкновений (лобовые столкновения, маневры задним ходом, перевороты и т.д...) не является неисправностью системы.

В случае бокового столкновения, электронное устройство управления, когда требуется, запускает надувание подушки. Подушка немедленно надувается, располагаясь, как защита, между телом человека и конструкциями, которые могут стать причиной травм. Сразу же после этого, подушка сдувается.

Боковые подушки безопасности (если предусмотрено комплектацией) не являются заменой ремням безопасности, которые вам рекомендуется всегда одевать, как установлено законом в Европе и большинстве не европейских стран.



рис. 18

ПЕРЕДНИЕ И ЗАДНИЕ ПОДУШКИ БЕЗОПАСНОСТИ ДЛЯ ЗАЩИТЫ ОБЛАСТИ ГРУДИ (если предусмотрено комплектацией) рис. 18

Эти боковые подушки безопасности состоят из двух типов мгновенно надуваемых подушек, находящихся в спинках сидений и предназначенных для того, чтобы увеличить защиту в области груди для людей, находящихся в автомобиле в случае бокового столкновения средней-высокой тяжести.

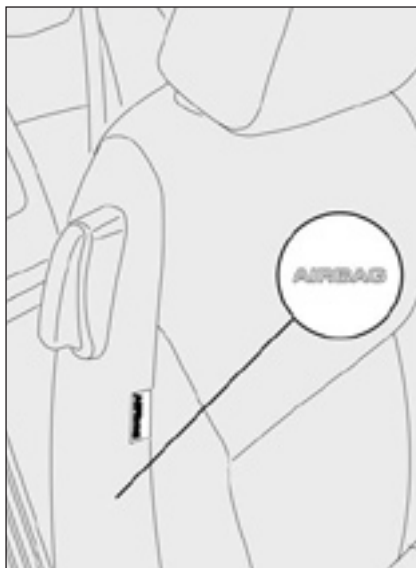

рис. 19

ПОДУШКА БЕЗОПАСНОСТИ БОКОВОГО ОКНА ЗАЩИТА ГОЛОВЫ (где предусмотрено комплектацией) рис. 19

Это подушки «занавески», расположенные за боковой обшивкой крыши и покрытые соответствующей отделкой, продуманы для защиты головы с тем, чтобы обеспечить наилучшую защиту для людей, находящихся на передних и задних сиденьях в случае бокового столкновения, благодаря широкой поверхности надутой подушки.

ВАЖНО В случае бокового столкновения, можно достичь наилучшей защиты, какой эта система может вас обеспечить, занимая правильное положение на сиденье, и позволяя, тем самым, подушке безопасности правильно раскрыться.

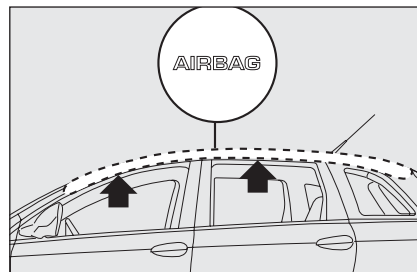
ВАЖНО Передние подушки безопасности могут раскрыться, если автомобиль подвергается тяжелым ударам или повреждениям в части основания кузова, таким как, например, сильные удары о ступеньки, бордюры или низкие препятствия, падение автомобиля в большие ямы или провалы на дороге.

ВАЖНО Когда подушка безопасности надувается, она выделяет небольшое количество пыли. Эта пыль безвредна и не может вызвать пожар; впоследствии поверхность раскрытой подушки и внутренности автомобиля могут также покрыться остатками пыли: эта пыль может вызвать раздражение кожи и глаз. В случае контакта, вымойтесь, с использованием нейтрального мыла и воды. Срок действия системы воздушных подушек безопасности – 14 лет по пиротехническому заряду, и 10 лет по способу хранения в свернутом состоянии. Когда это время приблизится, свяжитесь с официальным дилером Fiat, чтобы заменить подушки.

ВАЖНО Если произойдет авария, в которой какое-либо из устройств безопасности сработало, доставьте автомобиль на станцию официального дилера Fiat, для замены сработавших устройства и проверки системы.

Все операции по проверке, ремонту и замене, относящиеся к надувным подушкам безопасности должны проводиться только на СТО официального дилера Fiat.

Если автомобиль подлежит утилизации, сначала следует отключить систему надувных подушек безопасности на СТО официального дилера Fiat. Если автомобиль меняет владельца, то новый владелец должен быть проинформирован о методах использования надувных подушек безопасности и вышеприведенных предостережениях, а также получить эту «Инструкцию по Эксплуатации».

ВАЖНО Запуск на срабатывание механизмов предварительного натяжения, передних надувных подушек безопасности и боковых подушек безопасности (передних и задних) осуществляется устройством электронного управления в дифференцированной манере, в зависимости от типа столкновения. Когда одно или больше из этих устройств не срабатывает, это не означает, что система неисправна.



ПРЕДУПРЕЖДЕНИЕ

Никогда не опирайтесь головой, руками и локтями о дверь, на окна и у окна в месте расположения подушки безопасности во избежание возможного травмирования в процессе надувания подушки.



ПРЕДУПРЕЖДЕНИЕ

Никогда не выставляйте голову, руки и локти из окна автомобиля.

ПРИБОРНАЯ ПАНЕЛЬ И ОРГАНЫ УПРАВЛЕНИЯ

ПРЕДОХРАНИТЕЛЬНЫЕ УСТРОЙСТВА

ПРАВИЛЬНАЯ ЭКСПЛУАТАЦИЯ АВТОМОБИЛЯ

СВЕТОВАЯ СИГНАЛИЗАЦИЯ И СИГНАЛЫ

НЕШТАТНЫЕ СИТУАЦИИ

ТЕХНИЧЕСКОЕ ОБСЛУЖИВАНИЕ

ТЕХНИЧЕСКИЕ ХАРАКТЕРИСТИКИ

ИНДЕКС



рис. 20

РУЧНОЕ ВЫКЛЮЧЕНИЕ ЗАДНИХ БОКОВЫХ ПОДУШЕК БЕЗОПАСНОСТИ (если предусмотрена комплек- тацией) рис. 20

Если будет абсолютно необходимо перевозить ребенка на заднем сиденье, то боковая подушка безопасности (если предусмотрено комплектацией) может быть отключена.

Чтобы отключить/включить боковые подушки безопасности, воспользуйтесь металлической вставкой для использования в экстренных случаях, расположенной внутри дистанционного управления, чтобы произвести необходимые операции с замковым переключателем, расположенным в багажнике под задней полкой багажника, как показано на рисунке.

Добраться до выключателя можно только при открытой задней двери:

ВАЖНО Меняйте положение переключателя только когда двигатель не работает, и ключ зажигания извлечен. У этого переключателя, приводимого в движение ключом, есть два положения:

- задние боковые подушки безопасности включены (положение ВКЛЮЧЕНО): сигнальная лампочка  на приборной панели выключена, строго запрещено перевозить детей на заднем сиденье;
- задние боковые подушки безопасности выключены (положение ВЫКЛЮЧЕНО): сигнальная лампочка  на приборной панели включена, детей можно перевозить на заднем сиденье, под защитой специальной системы удерживания.

Сигнальная лампочка на приборной панели постоянно светится до повторного включения задних боковых воздушных подушек безопасности.

МЕРЫ ПРЕДОСТОРОЖНОСТИ



ПРЕДУПРЕЖДЕНИЕ

Если при повороте ключа зажигания в положение **ВКЛЮЧЕНО**, сигнальная лампочка  не включается или, если во время поездки она горит (вместе с сообщением на дисплее), то это может говорить о неисправности систем безопасности; в этом случае надувные подушки безопасности или механизмы предварительного натяжения могут не сработать в случае удара или, в малом количестве случаев, они могут сработать случайно. Немедленно свяжитесь с официальным дилером Fiat, для проверки системы.



ПРЕДУПРЕЖДЕНИЕ

Не покрывайте спинку сиденья украшениями или чехлами, которые не могут быть использованы вместе с боковыми подушками безопасности.



ПРЕДУПРЕЖДЕНИЕ

Никогда не ездите с предметами на коленях, перед грудью или с трубкой, карандашом, и т.д. во рту; это может привести к травмированию в результате срабатывания надувной подушки безопасности.



ПРЕДУПРЕЖДЕНИЕ

Всегда держите ваши руки на рулевом колесе во время вождения, чтобы в случае срабатывания надувной подушки безопасности, она могла надуваться, не встречая на своем пути препятствий, которые могут причинить вам серьезный вред. Не наклоняйтесь телом вперед во время вождения, но держите спинку сиденья в поднятом положении, и плотно прислоняйтесь к ней спиной.



ПРЕДУПРЕЖДЕНИЕ

Если автомобиль был украден или если была сделана попытка украсть его, если он был подвержен нападению вандалов или наводнению, проверьте систему воздушных подушек безопасности в Представительстве Fiat.



ПРЕДУПРЕЖДЕНИЕ

Запомните, что если ключ вставлен в устройство зажигания, даже при неработающем двигателе, то надувные подушки безопасности могут сработать на неподвижном автомобиле, если другой движущийся автомобиль ударится в него. Поэтому, никогда не сажайте детей на переднее сиденье, даже если автомобиль неподвижен. С другой стороны, запомните, что если ключ не вставлен в устройство зажигания, то ни одно устройство безопасности (надувные подушки безопасности или механизмы предварительного натяжения) не сработают в случае удара; в этом случае несрабатывание не может рассматриваться как знак неисправности системы.



ПРЕДУПРЕЖДЕНИЕ

При повороте ключа зажигания в положение **ВКЛЮЧЕНО**, сигнальная лампа * (если переключатель передних и боковых воздушных подушек безопасности пассажира находится в положении **ВКЛЮЧЕНО**) сначала включится с постоянным свечением, а затем будет мигать несколько секунд, чтобы напомнить, что подушка безопасности пассажира развернется в случае столкновения, после чего выключится.



ПРЕДУПРЕЖДЕНИЕ

При повороте ключа зажигания в положение **ВКЛЮЧЕНО** сигнальная лампа * (если переключатель задних боковых надувных подушек безопасности пассажира находится в положении **ВКЛЮЧЕНО**) сначала включится с постоянным свечением, а затем будет мигать несколько секунд, чтобы напомнить, что задние боковые подушки безопасности пассажира развернутся в случае столкновения, после чего она должна выключиться.



ПРЕДУПРЕЖДЕНИЕ

Не мойте спинку сиденья водой под давлением или струей (мойте руками или на станциях автоматической мойки сидений).



ПРЕДУПРЕЖДЕНИЕ

Передняя подушка безопасности срабатывает на удары большие по силе, чем механизмы предварительного натяжения. Поэтому, абсолютно нормально то, что на удары между этими двумя порогами, срабатывают только механизмы предварительного натяжения.



ПРЕДУПРЕЖДЕНИЕ

Подушка безопасности не является заменой ремням безопасности, но только увеличивает их эффективность. Более того, поскольку передние надувные подушки безопасности не срабатывают в случае лобовых столкновений на низкой скорости, боковых столкновений, ударов сзади или переворотов, то в этих ситуациях люди будут защищены только ремнями безопасности, которые поэтому всегда должны быть пристегнуты.



ПРЕДУПРЕЖДЕНИЕ

Не вешайте жестких предметов на вешалки для одежды и на опорные ручки.

ПРАВИЛЬНАЯ ЭКСПЛУАТАЦИЯ АВТОМОБИЛЯ

ЗАПУСК ДВИГАТЕЛЯ.....	120
ПАРКОВКА.....	123
ЭКСПЛУАТАЦИЯ МЕХАНИЧЕСКОЙ КОРОБКИ ПЕРЕДАЧ... ..	124
ЭЛЕКТРОННАЯ АВТОМАТИЧЕСКАЯ ТРАНСМИССИЯ	125
УМЕНЬШЕНИЕ РАСХОДОВ	30
БУКСИРОВКА ПРИЦЕПА.....	131
ЗИМНИЕ ПОКРЫШКИ.....	134
ЗИМНИЕ ЦЕПИ	135
БЕЗДЕЙСТВИЕ АВТОМОБИЛЯ.....	136

ПРИБОРНАЯ
ПАНЕЛЬ И
ОРГАНЫ
УПРАВЛЕНИЯ

ПРЕДОХРА-
НИТЕЛЬНЫЕ
УСТРОЙСТВА

ПРАВИЛЬНАЯ
ЭКСПЛУАТАЦИЯ
АВТОМОБИЛЯ

СВЕТОВАЯ
СИГНАЛИЗАЦИЯ
И СИГНАЛЫ

НЕШТАТНЫЕ
СИТУАЦИИ

ТЕХНИЧЕСКОЕ
ОБСЛУЖИВАНИЕ

ТЕХНИЧЕСКИЕ
ХАРАКТЕРИ-
СТИКИ

ИНДЕКС

ЗАПУСК ДВИГАТЕЛЯ

Автомобиль оборудован электронным устройством блокировки двигателя: Если двигатель не запускается, см. параграф «Система FIAT CODE» в разделе «Приборная панель и органы управления».

В течение первых секунд работы двигатель может работать более шумно, чем обычно, особенно, если он некоторое время не был в эксплуатации. Эта отличительная особенность не оказывает никакого влияния на функционирование и надежность гидравлического толкателя: предусмотрена специальная система синхронизации, чтобы свести к минимуму необходимость в обслуживании.

ПРОЦЕДУРА ЗАПУСКА ДЛЯ БЕНЗИНОВЫХ МОДЕЛЕЙ

Произведите следующие действия:

- проследите, чтобы ручник был в верхнем положении;
- установите рычаг переключения передач в нейтраль положение (положения P или N для автоматической трансмиссии);
- нажмите педаль сцепления (или педаль тормоза с автоматической трансмиссией) до пола не нажимая на акселератор;
- поверните ключ зажигания в положение **СТАРТ** и отпустите его в момент запуска двигателя.

Если двигатель не запускается с первой попытки, возвратите ключ зажигания в положение **OFF** перед повторным запуском.

ВАЖНО При быстром запуске двигателя (т.е.: при установке ключа зажигания и повороте его в положение **ВКЛЮЧЕНО**), незначительное запаздывание должно рассматриваться как правильное распознавание электронного ключа замком зажигания.



Мы рекомендуем не эксплуатировать автомобиль на пределе возможностей (например: чрезмерная акселерация, длительные поездки на предельной скорости, резкое торможение, и т.д.).



Когда двигатель выключен никогда не оставляйте ключ в замке зажигания для предотвращения разрядки батареи..



ПРЕДУПРЕЖДЕНИЕ

Работа двигателя в закрытых помещениях крайне опасна. Двигатель поглощает кислород и выделяет угарный газ, который является высокотоксичным и смертоносным газом.



рис. 1



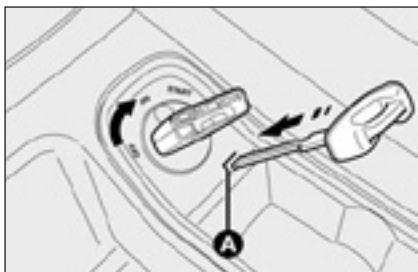

ВАЖНО Если при установке ключа в замок зажигания на дисплее неисправностей появляется сообщение, утверждающее, что электронный ключ не был опознан, то ключ необходимо вынуть и вставить снова; если проблема не устраняется, попробуйте воспользоваться другими ключами, поставляемыми с автомобилем. Если двигатель всё же не удастся запустить, свяжитесь с официальным дилером Fiat

ВАЖНО Если ключ зажигания невозможно повернуть в положение **ВКЛЮЧЕНО**, то извлеките резервный ключ, установите его в паз **A** - **рис. 1** для разблокирования замка зажигания; затем, поверните ключ в положение **ВКЛЮЧЕНО** и следуйте процедуре запуска. Свяжитесь с официальным дилером Fiat.

ВАЖНО Никогда не оставляйте ключ зажигания в замке зажигания когда двигатель выключен. В этом случае при открытии двери водителя около 1 секунды будет звучать зуммер.

ПРОЦЕДУРА ЗАПУСКА ДЛЯ МОДЕЛЕЙ С ТЕХНОЛОГИЕЙ MULTIJET

Произведите следующие действия:

- Проследите, чтобы ручник был в верхнем положении;
- Установите рычаг переключения передач в нейтраль (положения P или N для автоматической трансмиссии);
- Поверните ключ зажигания в положение **ВКЛЮЧЕНО**: и загорятся сигнальные лампочки  и  на комбинации приборов;
- Подождите, пока погаснут сигнальные лампочки,  и . Чем горячее двигатель, тем быстрее это произойдет;
- Нажмите педаль сцепления (или педаль тормоза с автоматической трансмиссией) до пола, не нажимая на акселератор;
- Поверните ключ зажигания в положение **ПУСК**, как только сигнальные лампочки погаснут. Если ждать слишком долго, то можно потерять преимущества работы, проделанной свечами подогрева. Отпустите ключ, как только двигатель запустится.

ВАЖНО При запуске холодного двигателя, педаль газа, при повороте ключа зажигания в положение **ПУСК**, должна быть отпущена полностью.

Если двигатель не запускается с первой попытки, возвратите ключ зажигания в положение **ВЫКЛЮЧЕНО** перед повторным запуском.

ВАЖНО При быстром запуске двигателя (т.е.: при установке ключа зажигания и повороте его в положение **ВКЛЮЧЕНО**), незначительное запаздывание должно рассцениваться как правильное распознавание электронного ключа замком зажигания.

ВАЖНО Если при установке ключа в замок зажигания на дисплее неисправностей появляется сообщение, утверждающее, что электронный ключ не был опознан, то ключ необходимо вынуть и вставить снова; если проблема не устраняется, попробуйте воспользоваться другими ключами, поставляемыми с автомобилем. Если двигатель всё же не удастся запустить, свяжитесь с официальным дилером Fiat.

ПРИБОРНАЯ ПАНЕЛЬ И ОРГАНЫ УПРАВЛЕНИЯ

ПРЕДОХРАНИТЕЛЬНЫЕ УСТРОЙСТВА

ПРАВИЛЬНАЯ ЭКСПЛУАТАЦИЯ АВТОМОБИЛЯ

СВЕТОВАЯ СИГНАЛИЗАЦИЯ И СИГНАЛЫ

НЕШТАТНЫЕ СИТУАЦИИ

ТЕХНИЧЕСКОЕ ОБСЛУЖИВАНИЕ

ТЕХНИЧЕСКИЕ ХАРАКТЕРИСТИКИ

ИНДЕКС

ВАЖНО Если ключ зажигания невозможно повернуть в положение **ВКЛЮЧЕНО**, то извлеките запасной ключ, установите его в паз А - рис. 1 для разблокирования замка зажигания; затем, поверните ключ в положение **ВКЛЮЧЕНО** и следуйте процедуре запуска. Свяжитесь с официальным дилером Fiat.

ВАЖНО Никогда не оставляйте ключ зажигания в замке зажигания когда двигатель выключен. В этом случае при открытии двери водителя около 1 секунды будет звучать зуммер.

КАК ПРОГРЕТЬ ДВИГАТЕЛЬ СРАЗУ ПОСЛЕ ЗАПУСКА (бензиновые и дизельные двигатели)

Произведите следующие действия:

- Трогайтесь медленно, обеспечивая работу двигателя на средних оборотах. Не нажимайте резко на педаль газа;
- Не эксплуатируйте автомобиль на предельных режимах в первые километры пути. Ждите до тех пор, пока стрелка указателя температуры не начнет двигаться.



Никогда не запускайте двигатель толканием, буксировкой или движением накатом с горы, так как это может привести к попаданию топлива в катализатор и повредить его без возможности восстановления..



Резкое нажатие на педаль газа перед выключением двигателя не служит никакой практической цели, но бесполезно расходует топливо и приводит к повреждениям, что особенно касается двигателей с турбонаддувом.



ПРЕДУПРЕЖДЕНИЕ

Следует помнить, что усилитель тормозной системы и усилитель руля не функционируют, пока не будет запущен двигатель. Поэтому как к педали тормоза, так и к рулевому колесу приходится прикладывать гораздо большее усилие.

ОСТАНОВКА ДВИГАТЕЛЯ

Поверните ключ зажигания в положение **ВЫКЛЮЧЕНО** во время холостой работы двигателя.

ВАЖНО После изнурительной поездки вы должны дать двигателю «перевести дух» перед тем как заглушить его, то есть дать поработать вхолостую, чтобы температура в отсеке двигателя упала.

ВАЖНО Если двигатель заглох во время движения автомобиля, то ключ будет невозможно извлечь из замка зажигания по причинам безопасности. Чтобы извлечь ключ, поверните его в положение **ВКЛЮЧЕНО**, а затем в положение **ВЫКЛЮЧЕНО**, когда автомобиль будет остановлен, извлеките его, не прилагая дополнительных усилий.



рис. 2

ВАЖНО Если после отключения двигателя когда автомобиль остановлен извлечь ключ невозможно, попробуйте повернуть его в положение **ВКЛЮЧЕНО**, а затем в положение **ВЫКЛЮЧЕНО**. Если проблема не устраняется, то извлеките аварийный ключ без приложения усилий и установите его в соответствующий паз **А** - рис. 2 в замке зажигания; теперь ключ можно повернуть в положение **ВЫКЛЮЧЕНО** и извлечь. Свяжитесь с официальным дилером Fiat.

ПАРКОВКА АВТОМОБИЛЯ

Произведите следующие действия:

- Остановите двигатель и включите тормоз;
- Включите скорость (на склоне следует включать первую скорость, если автомобиль расположен в направлении подъема, или заднюю скорость, если он расположен в направлении спуска; положение Р для автомобилей с автоматической трансмиссией) и оставьте колёса в развернутом положении.

Установите под колёса препятствие в виде клина или камня, если машина паркуется на крутом склоне. Не оставляйте ключ в замке зажигания для предотвращения разрядки батареи. Всегда извлекайте ключ, когда выходите из автомобиля.



Никогда не оставляйте детей без присмотра в автомобиле. Всегда извлекайте ключ зажигания, когда выходите из машины и забирайте его с собой.



рис. 3

РУЧНОЙ ТОРМОЗ рис. 3

Рычаг ручного тормоза располагается между двумя передними сиденьями.

Потяните рычаг ручного тормоза вверх до тех пор, пока автомобиль не сможет двигаться. Четырёх или пяти щелчков обычно бывает достаточно, когда автомобиль расположен на ровном участке земли, тогда как девять или десять могут потребоваться, если машина стоит на крутом склоне или загружена.

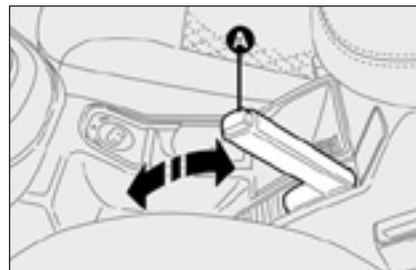
ВАЖНО Если это не так, обратитесь на СТО официального дилера Fiat для настройки ручного тормоза.

Когда рычаг ручного тормоза находится в верхнем положении и ключ зажигания находится в положении **ВКЛЮЧЕНО**, сигнальная лампочка (!) на комбинации приборов загорится.

Чтобы отпустить ручной тормоз:

- немного приподнимите ручной тормоз и нажмите кнопку спуска **A**;
- опустите рычаг, удерживая кнопку **A**. Индикаторная лампа (ⓘ) погаснет.

Во время этой операции нажимайте педаль тормоза для предотвращения непреднамеренного движения автомобиля.

ИСПОЛЬЗОВАНИЕ МЕХАНИЧЕСКОЙ КОРОБКИ ПЕРЕДАЧ

Для включения передач, нажмите до упора педаль сцепления и переместите рычаг переключения передач в одно из возможных положений (схема находится на ручке).

ВАЖНО Задняя передача может быть включена только после полной остановки автомобиля. Во время работы двигателя перед включением задней передачи подождите 2 секунды, нажимая педаль сцепления до упора, во избежание повреждения шестерён.

Для включения задней передачи (R) из нейтрального положения произведите следующие действия:



рис. 4



рис. 5

Бензиновые модели рис. 4

- переместите рычаг вправо и затем назад;

Модели с технологией Multijet рис. 5

- поднимите скользящее кольцо **A** под ручкой и переместите рычаг влево и вперёд.



ПРЕДУПРЕЖДЕНИЕ

Чтобы переключить передачу надлежащим образом, следует полностью выжать педаль сцепления. Поэтому необходимо следить за тем, чтобы под педалью сцепления не было никаких посторонних предметов: коврики должны лежать плоско, и они не должны находиться в области педалей.



Не управляйте автомобилем, положив руку на рычаг коробки переключения передач, так как даже слабое давление на рычаг может со временем привести преждевременному износу внутренних компонентов коробки передач.

ЭЛЕКТРОННАЯ АВТОМАТИЧЕСКАЯ ТРАНСМИССИЯ

Автомобиль может быть оборудован 5-ти ступенчатой (бензиновая модель) или 6-ти ступенчатой (модель с технологией Multijet) автоматической трансмиссией с электронным управлением. Передачи переключаются автоматически в соответствии с текущими параметрами эксплуатации (скорость и положение педали газа).

Однако скорости могут переключаться и вручную при использовании трансмиссии в последовательном режиме.

ВАЖНО Внимательно прочитайте следующие пункты, чтобы узнать как пользоваться электронной автоматической трансмиссией с самого начала.



рис. 6

РЫЧАГ ПЕРЕКЛЮЧЕНИЯ ПЕРЕДАЧ рис. 6

P Парковка

R Назад

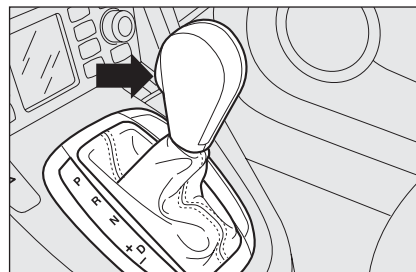
N Нейтраль

D Вождение, автоматическая передняя скорость

+ Для переключения на более высокую передачу в последовательном режиме

- Для переключения на более низкую передачу в последовательном режиме

ПРИБОРНАЯ ПАНЕЛЬ И ОРГАНЫ УПРАВЛЕНИЯ

ПРЕДОХРАНИТЕЛЬНЫЕ УСТРОЙСТВА

ПРАВИЛЬНАЯ ЭКСПЛУАТАЦИЯ АВТОМОБИЛЯ

СВЕТОВАЯ СИГНАЛИЗАЦИЯ И СИГНАЛЫ

НЕШТАТНЫЕ СИТУАЦИИ

ТЕХНИЧЕСКОЕ ОБСЛУЖИВАНИЕ

ТЕХНИЧЕСКИЕ ХАРАКТЕРИСТИКИ

ИНДЕКС

ЭКРАН

Экран отображает:

- выбранную скорость (P, R, N, D) и текст AUTO в автоматическом режиме;
- переключение на повышенную или пониженную передачу (по цифрам) в последовательном режиме.

ПОЛОЖЕНИЯ РЫЧАГА ПЕРЕ- КЛЮЧЕНИЯ ПЕРЕДАЧ

Парковка (P)

Выберите P чтобы механически заблокировать ведущие колёса.

Включайте рычаг на это положение только когда автомобиль неподвижен. Если нужно, включите ручной тормоз.



Чтобы переключиться в любое другое положение из положения P, нажмите педаль тормоза и кнопку на рычаге переключения передач, в том время как ключ зажигания находится в положении ВКЛЮЧЕНО.

Назад (R)

Если рычаг коробки передач находится в положении R, двигатель запустить невозможно.

Нейтраль (N)

Это положение соответствует нейтральному положению традиционной механической коробки передач.

Если рычаг коробки передач находится в положении N, двигатель может быть запущен.

Включайте нейтраль N на длительных остановках.

Вождение, автоматическая передняя скорость (D)

Включайте положение D для городского и использования автомобиля вне города.



Задняя скорость может быть включена, когда автомобиль неподвижен, двигатель работает на холостых оборотах и педаль акселератора полностью отпущена.



Переключение R → N или D производится без ограничений, хотя для переключения R → P потребуется нажать кнопку на рычаге переключения передач.



Чтобы переключиться из положения N, отпустите педаль акселератора и проследите, чтобы двигатель работал на холостых оборотах.



Переключение N → D производится без ограничений, хотя для переключения N → R или R вам потребуются нажать кнопку на рычаге переключения передач.



Переключение рычага из P в D (P → D), из N в D (N → D) и из R в D (R → D) должно производиться только если автомобиль неподвижен, и двигатель работает на холостом ходу.

ПУСК ДВИГАТЕЛЯ

- Ручной тормоз включен, и рычаг переключения передач находится в положении Р или N: двигатель может запускаться только при нахождении рычага в одной из этих позиций.
- Когда рычаг находится в положении Р, нажмите педаль тормоза и поверните ключ зажигания в положение ПУСК, не нажимая педаль акселератора;
- Когда рычаг находится в положении N, нажмите педаль тормоза и поверните ключ зажигания в положение ПУСК, не нажимая педаль акселератора.

Если двигатель не запускается с первой попытки, поверните ключ в положение **ВЫКЛЮЧЕНО** перед попыткой повторного запуска.

ВАЖНО Не оставляйте ключ в замке зажигания в положении **ВКЛЮЧЕНО**, чтобы предотвратить разрядку батареи.

ВАЖНО Если во время поездки, когда рычаг коробки передач находится в положении D или в последовательном режиме, вы по неосторожности повернёте ключ в положение **ВЫКЛЮЧЕНО**, то двигатель заглохнет, и трансмиссия перестанет действовать.

Произведите следующие действия:

- Установите рычаг переключения передач в положение N и нажмите педаль тормоза.
- Перезапустите двигатель путем поворота ключа зажигания в положение ПУСК и установите рычаг коробки переключения передач в положение D.



ПРЕДУПРЕЖДЕНИЕ

Работа двигателя в закрытых помещениях крайне опасна. Двигатель производит угарный газ, который является токсичным и смертельным газом.

ВЫЕЗД

Произведите следующие действия:

- находясь в положении Р, нажмите педаль тормоза;
- нажмите кнопку рычага коробки переключения передач и переместите рычаг в нужное положение (D или R);
- постепенно нажимайте на акселератор; автомобиль начинает двигаться, и переключение передач будет происходить автоматически.

ВАЖНО: Более всего позаботьтесь о следующих условиях: ручной тормоз и педаль тормоза отпущены, в то время как двигатель работает вхолостую и рычаг коробки переключения передач находится в положении D, R или ручном, поскольку автомобиль может двигаться и без нажатия на педаль акселератора.

Вышеописанное условие может быть использовано при парковке в тесном пространстве. Тогда всё, что требуется - управлять педалью тормоза.



ПРЕДУПРЕЖДЕНИЕ

Никогда не оставляйте детей без присмотра в автомобиле.



Переключение из положения Р, когда ключ зажигания находится в положении ВКЛЮЧЕНО, возможен только при нажатой педали тормоза.

РУЧНОЙ РЕЖИМ

В ручном режиме электронная автоматическая трансмиссия работает как коробка передач с фиксированными передаточными числами и последовательным переключением передач.

Переместите рычаг коробки переключения передач влево из позиции D:

- переместите рычаг коробки переключения передач в +: для переключения повышенной передачи;
- переместите рычаг коробки переключения передач в -: для включения пониженной передачи;

Передачи на комбинации приборов изображаются в виде цифр. Безостановочный контроль, производимый устройством управления трансмиссией, исключает какую-либо возможность ошибки.

Включение коробки передач на более низкую (или высокую) передачу возможно только когда обороты двигателя позволяют это.

В последовательном режиме электронное управление трансмиссией может включиться в самонастраивающийся режим, переключая передачи автоматически, если обороты двигателя поднимутся выше или упадут ниже допустимого уровня оборотов.

Когда автомобиль останавливается на скорости выше 1-ой, то трансмиссия автоматически переключится на 1-ую передачу.

Если автомобиль остановлен при неблагоприятных условиях сцепления колёс (снег, лёд), в следующий раз устройство управления трансмиссией может включить скорость выше 1-ой, чтобы предотвратить проскальзывание колёс. Это не должно рассматриваться как неисправность.

ВАЖНО: В случае повышения температуры масла (см. раздел «Сигнальный лампочки и сообщения»), электронное управление выключает последовательный режим и включает автоматический, чтобы продлить срок службы трансмиссии. Последовательный режим включится по восстановлению нормальной рабочей температуры.

АВТОМАТИЧЕСКИЙ РЕЖИМ

Режим D может быть включен из последовательного при любых условиях вождения.

Во время переключения с ручного режима в D, устройство управления трансмиссией выбирает скорость для включения, исходя из оборотов двигателя и скорости (положении педали акселератора).

Небольшие требования к двигателю по мощности приводят к включению длинных передач и уменьшению потребления топлива. Увеличение скорости путем нажатия на педаль акселератора приведет к автоматическому включению коротких передач, которые улучшают характеристики, как разгон и ускорение. В этом случае увеличится потребление топлива.

Для быстрого разгона:

- нажмите педаль акселератора до конца, устройство автоматического включения низшей передачи включится для обеспечения максимальных характеристик во время разгона и ускорения. Безусловно, в этом случае потребление топлива увеличится.

ВАЖНО Когда вождение осуществляется в условиях плохого сцепления колес с почвой (снег, лёд и т.д.) избегайте включения устройства автоматического включения низшей передачи.

ИНДИКАЦИЯ НЕИСПРАВНОСТИ

Неисправности электронной автоматической трансмиссии сигнализируются вращающимся световым сигналом  на комбинации приборов совместно с соответствующим сообщением на многофункциональном экране (см. раздел «Световые предупредительные сигналы и сообщения»).

Как можно быстрее обратитесь на СТО официального дилера Fiat, чтобы устранить неисправность.

ОСТАНОВКА АВТОМОБИЛЯ

Чтобы остановить автомобиль:

- отпустите педаль акселератора;
- нажмите педаль тормоза:

ВАЖНО Когда автомобиль с работающим двигателем находится на склоне, удерживайте машину, только нажимая на педаль тормоза, педаль акселератора нажимать не следует.

Когда машина припаркована, двигатель работает, а рычаг коробки переключения передач находится в положении D, R или ручном, держите педаль тормоза нажатой для предотвращения движения автомобиля во время холостой работы двигателя.

На время длительных остановок, установите рычаг коробки переключения передач в положение P.

ПАРКОВКА АВТОМОБИЛЯ

Включите ручной тормоз и установите рычаг переключения передач в положение P. Оставьте колёса в развернутом положении. Установите под колёса препятствие в виде клина или камня, если машина припаркована на крутом склоне.

Не оставляйте ключ в положении ON, чтобы предотвратить разрядку батареи. Всегда извлекайте ключ когда выходите из автомобиля.



ПРЕДУПРЕЖДЕНИЕ

Никогда не оставляйте детей без присмотра в автомобиле.

ЗВУКОВЫЕ ПРЕДУПРЕДИТЕЛЬНЫЕ СИГНАЛЫ

В течение нескольких секунд сигнальный зуммер будет издавать звук и положение P будет мерцать, если ключ зажигания находится в положении **ВЫКЛЮЧЕНО**, а рычаг переключения передач не установлен в положение P.

Ключ зажигания может быть извлечен только при установке рычага переключения передач в положение P.

БУКСИРОВКА АВТОМОБИЛЯ

ВАЖНО При буксировке автомобиля действуйте в соответствии с текущими местными правилами.

Если машина подлежит буксировке, придерживайтесь следующих рекомендаций:

- при возможности перевозите автомобиль на эвакуаторе
- если это невозможно, буксируйте автомобиль с отрывом передних ведущих колёс от земли.

На время буксировки автомобиля установите рычаг переключения передач в положение N.



Не запускайте двигатель во время буксировки автомобиля.



Невыполнение вышеизложенных предписаний может привести к серьёзным повреждениям автоматической трансмиссии.



ПРЕДУПРЕЖДЕНИЕ

Никогда не оставляйте детей без присмотра в автомобиле.

ПРИБОРНАЯ ПАНЕЛЬ И ОРГАНЫ УПРАВЛЕНИЯ

ПРЕДОХРАНИТЕЛЬНЫЕ УСТРОЙСТВА

ПРАВИЛЬНАЯ ЭКСПЛУАТАЦИЯ АВТОМОБИЛЯ

СВЕТОВАЯ СИГНАЛИЗАЦИЯ И СИГНАЛЫ

НЕШТАТНЫЕ СИТУАЦИИ

ТЕХНИЧЕСКОЕ ОБСЛУЖИВАНИЕ

ТЕХНИЧЕСКИЕ ХАРАКТЕРИСТИКИ

ИНДЕКС

УМЕНЬШЕНИЕ РАСХОДОВ

Вот несколько рекомендаций, которые могут помочь вам снизить расходы на автомобиль, а также уменьшить количество токсических выбросов в атмосферу.

ОБЩИЕ РАССУЖДЕНИЯ

Техническое обслуживание автомобиля

Проверки и настройки производите в соответствии с «Графиком обслуживания».

Покрышки

Постоянно проверяйте давление в шинах с периодичностью не реже 4 недель: если давление слишком мало, то уровень потребления увеличивается, поскольку увеличивается сопротивление вращению.

Излишние грузы

Не путешествуйте со слишком большим количеством багажа, сложенного в багажнике. Вес автомобиля (особенно при вождении в городе) и его размещение сильно влияет на потребление и устойчивость.

Багажник общего назначения/для перевозки лыж на крыше автомобиля

Снимайте багажник общего назначения или багажник, предназначенный для перевозки лыж, с крыши автомобиля, как только перестаёте ими пользоваться. Эти приспособления понижают проницаемость воздуха и неблагоприятно влияют на степень потребления. Если возникает необходимость в перевозке особенно массивных объектов, предпочтительнее использовать прицеп.

Электрические устройства

Используйте электрические устройства только тогда, когда они вам нужны. Подогреваемое заднее стекло, дополнительные фары, стеклоочистители и вентилятор обогревателя нуждаются в большом количестве энергии, а потому, увеличение требований по току увеличивает потребление топлива (до +25% в городском цикле).

Климат-контроль

Кондиционер воздуха является дополнительной нагрузкой, которая сильно воздействует на двигатель в плане повышения потребления (в среднем до +20%). Пользуйтесь воздухозаборниками там, где это возможно и когда температура воздуха вне автомобиля позволяет это.

Спойлеры

Использование не сертифицированных аэродинамических изделий может неблагоприятно повлиять на сопротивление воздуха и степень потребления.

СТИЛЬ ВОЖДЕНИЯ

Старт

Не разогревайте двигатель во время остановки, холостой работы или на высоких скоростях: в этих условиях двигатель разогревается гораздо медленнее, увеличивая потребление электричества и выбросов. Поэтому рекомендуется сразу трогаться, медленно, избегая высоких скоростей. Так двигатель разогреется быстрее.

Ненужные действия

Избегайте акселерации во время ожидания у светофора или перед выключением двигателя. Это, как и двойной отжим сцепления, абсолютно бессмысленно на современных автомобилях, а также увеличивает потребление топлива и загрязнение среды.

Выбор скорости

Используйте более высокую передачу, как только это будет возможно по условиям движения. Использование низкой передачи для достижения хороших характеристик, приводит к увеличению потребления.

Так же неправильное использование повышенных скоростей увеличивает потребление, выбросы и износ двигателя.

Максимальная скорость

Потребление значительно увеличивается со скоростью. Избегайте излишнего торможения и акселерации, которые связаны с увеличением потребления, как топлива, так и выбросов.

Акселерация

Акселерация резко увеличивает обороты, сильно воздействуя на потребление и выбросы: акселерация должна быть постепенной и не должна превышать максимальный вращающий момент.

УСЛОВИЯ ИСПОЛЬЗОВАНИЯ

Холодный пуск

Короткие поездки и частые холодные пуски не позволяют двигателю достичь оптимальной рабочей температуры. Результатом является значительное увеличение степени потребления (от +15 до +30% в городском цикле), а также выбросов вредных веществ.

Ситуации на дороге и дорожные условия

Достаточно высокая степень потребления связана с ситуациями, имеющими место в интенсивном потоке движения, например, в пробке с частым использованием пониженных передач или в городах с большим количеством светофоров. Извилистые горные дороги и неровные покрытия дорог неблагоприятно влияют на потребление.

Пробки

Во время длительных заторов (например: пересечение равнозначных дорог) двигатель должен быть выключен.

БУКСИРОВКА ПРИЦЕПА

ВАЖНЫЕ ЗАМЕЧАНИЯ

Для буксировки жилых автоприцепов или прицепов общего пользования автомобиль должен быть оборудован сертифицированным прицепным устройством и соответствующей электрической системой. Установка должна проводиться специализированным персоналом, способным выдать специальный документ для движения по дорогам.

Установите специальные и/или дополнительные зеркала заднего вида, как это положено по закону.

Запомните, что во время буксировки прицепа в крутые подъемы подняться труднее, тормозной путь увеличивается, и обгон занимает больше времени, в зависимости от общего веса.

Во время спуска с горы лучше старайтесь включать пониженную передачу вместо того, чтобы постоянно пользоваться тормозом.

Вес прицепа, оказывающий давление на автомобиль, в том же количестве уменьшает действительную грузоподъемность автомобиля. Чтобы убедиться в том, что максимальный буксируемый груз не превышен (указан в журнале), учитывайте полный вес загруженного прицепа, включая приспособления и личные вещи.

ПРИБОРНАЯ ПАНЕЛЬ И ОРГАНЫ УПРАВЛЕНИЯ

ПРЕДОХРАНИТЕЛЬНЫЕ УСТРОЙСТВА

ПРАВИЛЬНАЯ ЭКСПЛУАТАЦИЯ АВТОМОБИЛЯ

СВЕТОВАЯ СИГНАЛИЗАЦИЯ И СИГНАЛЫ

НЕШТАТНЫЕ СИТУАЦИИ

ТЕХНИЧЕСКОЕ ОБСЛУЖИВАНИЕ

ТЕХНИЧЕСКИЕ ХАРАКТЕРИСТИКИ

ИНДЕКС

Не превышайте ограничение скорости, установленное страной, в которой вы водите автомобиль. В любом случае не разгоняйтесь до скорости свыше 100 км/ч.

Рекомендуется пользоваться соответствующим буксировочным стабилизатором на буксирной сцепке.



ПРЕДУПРЕЖДЕНИЕ

Система ABS, которой может быть оборудован автомобиль, не управляет тормозной системой прицепа. С особой осторожностью управляйте автомобилем на скользком дорожном полотне.



ПРЕДУПРЕЖДЕНИЕ

Ни при каких обстоятельствах тормозная система автомобиля не должна модифицироваться для того, чтобы управлять тормозами прицепа. Тормозная система прицепа должна быть полностью независима от гидравлической системы автомобиля.

УСТАНОВКА БУКСИРНОГО КРЮКА

Буксирное оборудование (фаркоп) должно устанавливаться специально обученные квалифицированные специалисты, в соответствии с любой дополнительной информацией и/или указаниями изготовителя буксирного оборудования.

Буксирное оборудование должно отвечать действующим требованиям согласно Директиве 94/20/ЕС со всеми дополнениями.

Для любой модели буксирное оборудование должно соответствовать весу, который может буксировать автомобиль, на котором установлено буксирное оборудование.

Для соединения электрической системы следует использовать унифицированное соединительное устройство (разъем), которое, как правило, устанавливается на специальном кронштейне, который крепится к буксирному устройству. На автомобиле должен быть установлен специальный встроенный блок управления (ECU) для наружных огней прицепа.

Для соединения электрической системы следует использовать 7- или 13-штыревой разъем 12 В постоянного тока (CU-NA/UNI и ISO/DIN стандартов). Необходимо строго соблюдать инструкции, предусмотренные изготовителем автомобиля и/или изготовителем сцепной вилки.

Электрический тормоз должен получать питание непосредственно от аккумуляторной батареи. Сечение кабеля питания должно быть не менее 2,5 мм².

УКАЗАНИЕ: Электрический тормоз или другое оборудование должен использоваться при работающем двигателе.

Кроме предусмотренных электрических цепей, к электрической системе автомобиля может быть присоединен только кабель питания электрического привода тормоза прицепа и кабель для лампы внутреннего освещения, но не более 15 Вт.

Для соединений следует использовать существующий блок управления с кабелем аккумуляторной батареи, сечение которого не должно быть меньше 2,5 мм².

МОНТАЖНАЯ СХЕМА рис. 7

Конструкция прицепного устройство должна крепиться болтами М10 (А) в количестве 4-х штук.

Минимальная толщина верхних пластин, В слева и С справа, должна быть 6 мм.

Минимальная толщина нижних пластин, Е слева и F справа, должна быть 8 мм.

При креплении крюка к корпусу, следует избегать, какого бы то ни было сверления и наружной обработки заднего бампера, поскольку после снятия крюка эти повреждения будут заметны.

ВАЖНО Обязательно привязывайте ярлык (хорошо просматривающийся) соответствующего размера и из соответствующего материала со следующим текстом:

МАКСИМАЛЬНЫЙ ГРУЗ НА НАКОНЕЧНИКЕ 70 кг

После установки, отверстия болтов должны быть заделаны для предотвращения проникновения выхлопных газов.



рис. 7

ПРИБОРНАЯ
ПАНЕЛЬ И
ОРГАНЫ
УПРАВЛЕНИЯ

ПРЕДОХРА-
НИТЕЛЬНЫЕ
УСТРОЙСТВА

ПРАВИЛЬНАЯ
ЭКСПЛУАТАЦИЯ
АВТОМОБИЛЯ

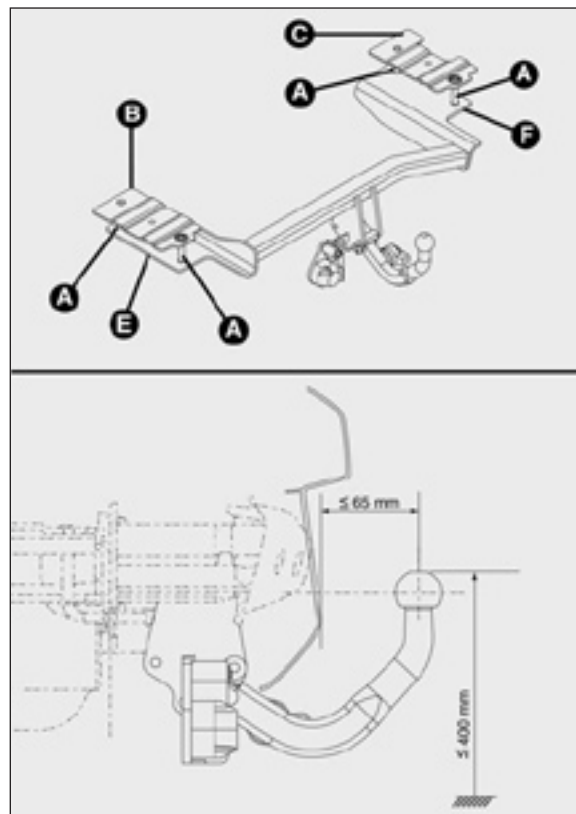
СВЕТОВАЯ
СИГНАЛИЗАЦИЯ
И СИГНАЛЫ

НЕШТАТНЫЕ
СИТУАЦИИ

ТЕХНИЧЕСКОЕ
ОБСЛУЖИВАНИЕ

ТЕХНИЧЕСКИЕ
ХАРАКТЕРИСТИКИ

ИНДЕКС

ЗИМНИЕ ПОКРЫШКИ

Пользуйтесь зимними покрышками того же размера, что и обычные покрышки, поставленные с автомобилем.

Официальный дилер Fiat с удовольствием даст совет по наиболее подходящему типу покрышек для нужд потребителя.

Для получения информации о типах покрышек, которые следует использовать, давлении в шинах и техническом описании зимних покрышек, следуйте инструкциям, приведенным в параграфе «Колеса» в разделе «Технические описания».

Зимние свойства этих покрышек значительно снижаются когда глубина рисунка протектора становится меньше 4 мм. В этом случае они должны быть заменены.

Благодаря своим свойствам, зимние покрышки в нормальных условиях эксплуатации или на протяжении длительных поездок по автостраде покажут более низкие эксплуатационные качества, чем нормальные покрышки. Поэтому, необходимо ограничить их использование назначением, по которому они сертифицированы.

ВАЖНО Когда зимние покрышки используются с индексом максимальной скорости ниже того, которого может достигать автомобиль (увеличен на 5%), поместите в салоне автомобиля, на виду у водителя, уведомление о максимальной разрешенной скорости зимних покрышек (в соответствии с Директивой ЕС).

Все четыре покрышки должны быть одинаковыми (марка и рисунок протектора) чтобы обеспечить большую безопасность во время вождения и торможения, а также лучшей управляемости.

Запомните, что направление вращения покрышек менять нельзя.



ПРЕДУПРЕЖДЕНИЕ

Максимальная скорость зимних покрышек с «Q» – 160 км/ч; для покрышек с маркировкой «T» – 190 км/ч и для покрышек с маркировкой «H» – 210 км/ч. Однако ограничения правил дорожного движения по скорости должны строго соблюдаться.

ЦЕПЬ ПРОТИВО-СКОЛЬЖЕНИЯ

Использование зимних цепей должно соответствовать местным правилам.

Цепи противоскольжения должны применяться на ведущих колёсах (передние колёса). Мы рекомендуем использовать цепи противоскольжения «Lineaccessori» производства Fiat.

Проверьте натяжение цепей после первых нескольких метров движения.

ВАЖНО Цепи противоскольжения не могут быть установлены на запасное колесо. Так что, если переднее (ведущее) колесо проколото, и требуется установка цепи, то заднее колесо нужно поставить вперед, а запасное колесо – назад. Вот так, имея два обычных ведущих колеса, можно разрешить критическую ситуацию, присоединив к ним цепи противоскольжения.

ВАЖНО Цепи противоскольжения должны использоваться только в качестве временного решения. Используйте зимние покрышки, если вам приходится много ездить по дорогам, покрытым снегом или льдом.

ВАЖНО Если у вас установлены цепи противоскольжения, то следует использовать акселератор с крайней осторожностью, дабы предотвратить или свести к минимуму пробуксовку колес и избежать обрыва цепей противоскольжения, что может стать причиной повреждений корпуса автомобиля или его механических частей.

Модели	Покрышки, на которые могут устанавливаться цепи	Типы цепей противоскольжения, которые могут использоваться
1.8 - 2.2 1.9 Multijet 2.4 Multijet	205/55 R16 91V	Цепи противоскольжения уменьшенного размера с наибольшим вылетом за профиль покрышки, составляющим 9 мм
	215/55 R16 93W	
	215/50 R17 91W	



В поисках информации о колесах, на которых могут устанавливаться цепи противоскольжения, обращайтесь к вышеупомянутой таблице. Следуйте предписаниям.



Не следует разгоняться, когда у вас установлены цепи противоскольжения. Скорость не должна превышать 40 км/ч. Избегайте выбоин, ступенек и мостовых, а также движения на большие расстояния по дорогам, не покрытым снегом, чтобы предотвратить повреждения автомобиля и дорожного покрытия.

ПРИБОРНАЯ ПАНЕЛЬ И ОРГАНЫ УПРАВЛЕНИЯ

ПРЕДОХРАНИТЕЛЬНЫЕ УСТРОЙСТВА

ПРАВИЛЬНАЯ ЭКСПЛУАТАЦИЯ АВТОМОБИЛЯ

СВЕТОВАЯ СИГНАЛИЗАЦИЯ И СИГНАЛЫ

НЕШТАТНЫЕ СИТУАЦИИ

ТЕХНИЧЕСКОЕ ОБСЛУЖИВАНИЕ

ТЕХНИЧЕСКИЕ ХАРАКТЕРИСТИКИ

ИНДЕКС

БЕЗДЕЙСТВИЕ АВТОМОБИЛЯ

Если автомобиль будет бездействовать более месяца, необходимо предпринять следующие меры предосторожности:

- паркуйте автомобиль в крытых, сухих и, если возможно, хорошо вентилируемых помещениях;
- включите передачу (положение Р в автомобилях с автоматической трансмиссией);
- убедитесь, что ручной тормоз не включен;
- отсоедините контакты аккумулятора (сначала отсоединяйте отрицательный контакт) и проверьте заряд батареи. Эта проверка должна повторяться каждые три месяца пока автомобиль бездействует. Произведите зарядку, если оптический индикатор отображает темный цвет без зеленой области в центре;

- обработайте кузов автомобиля, используя защитный воск;
- защитите блестящие металлические части, используя специальные легкодоступные составы;
- посыпьте порошок талька на резиновые щетки стеклоочистителей лобового и заднего стекла и поднимите их;
- приоткройте окна;
- покрыть автомобиль чехлом из влагопроницаемого материала или из пластика с вентиляционными отверстиями. Использование чехлов из пластика без вентиляционных отверстий не обеспечивает испарение конденсата с корпуса автомобиля;
- накачать шины таким образом, чтобы давление в шинах было на +0,5 бар больше предусмотренного нормального давления. Давление в шинах следует регулярно проверять через определенные промежутки времени;

- если аккумуляторная батарея не была отсоединена от электрической системы автомобиля, следует регулярно проверять зарядку батареи и подзарядить ее, если в зеленой зоне оптического индикатора появляется темное пятно;
- не следует сливать охлаждающую жидкость из системы охлаждения двигателя.

УКАЗАНИЕ: Там, где условия хранения позволяют, можно отключить систему сигнализации автомобиля с дистанционным управлением.

СВЕТОВАЯ СИГНАЛИЗАЦИЯ И СИГНАЛЫ

ОБЩИЕ ПОЛОЖЕНИЯ.....	138	ВКЛЮЧЕНА ОТСЕЧКА ПОДАЧИ ТОПЛИВА.....	144
НИЗКИЙ УРОВЕНЬ ТОРМОЗНОЙ ЖИДКОСТИ.....	138	НЕИСПРАВНОСТЬ ДАТЧИКА ДОЖДЯ.....	144
ВКЛЮЧЕН РУЧНОЙ ТОРМОЗ.....	138	НЕИСПРАВНОСТЬ ВНЕШНЕГО ОСВЕЩЕНИЯ.....	144
НЕИСПРАВНОСТЬ НАДУВНОЙ ПОДУШКИ БЕЗОПАСНОСТИ.....	138	СИГНАЛЫ О ХАРАКТЕРНЫХ ОТКАЗАХ.....	144
НАДУВНАЯ ПОДУШКА БЕЗОПАСНОСТИ НА ПЕРЕДНЕМ СИДЕНИИ ВЫКЛЮЧЕНА.....	139	НЕИСПРАВНОСТЬ ДАТЧИКА ВКЛЮЧЕНИЯ СВЕТА ФАР.....	145
РЕМНИ БЕЗОПАСНОСТИ НЕ ПРИСТЕГНУТЫ.....	139	НЕИСПРАВНОСТЬ ДАТЧИКОВ ПАРКОВКИ.....	145
ВЫСОКАЯ ТЕМПЕРАТУРА ОХЛАЖДАЮЩЕЙ ЖИДКОСТИ.....	139	НЕИСПРАВНОСТЬ СИСТЕМЫ ПРЕДУПРЕЖДЕНИЯ НЕПОЛАДОК.....	145
ИНДИКАЦИЯ РАЗРЯДКИ БАТАРЕИ.....	140	НИЗКОЕ ДАВЛЕНИЕ В ШИНЕ.....	145
НИЗКОЕ ДАВЛЕНИЕ МАСЛА В ДВИГАТЕЛЕ.....	140	СПУЩЕННАЯ ШИНА.....	145
ОТРАБОТАННОЕ МАСЛО.....	140	НЕИСПРАВНОСТЬ СИСТЕМЫ T.P.M.S.....	145
НЕИСПРАВНОСТЬ СИСТЕМЫ ABS.....	140	ПЕРЕДНИЕ ПРОТИВОТУМАННЫЕ ФАРЫ.....	146
НЕИСПРАВНОСТЬ СИСТЕМЫ EBD.....	140	УКАЗАТЕЛЬ ЛЕВОГО ПОВОРОТА.....	146
НЕИСПРАВНОСТЬ СИСТЕМЫ ВПРЫСКА.....	141	УКАЗАТЕЛЬ ПРАВОГО ПОВОРОТА.....	146
НЕИСПРАВНОСТЬ СИСТЕМЫ УПРАВЛЕНИЯ ДВИГАТЕЛЕМ (EOBD).....	141	ГАБАРИТНЫЕ ФОНАРИ И БЛИЖНИЙ СВЕТ ФАР.....	146
НЕИСПРАВНОСТЬ ГИДРОУСИЛИТЕЛЯ РУЛЕВОГО УПРАВЛЕНИЯ.....	141	СИСТЕМА ESP.....	146
НЕПЛОТНОЕ ЗАКРЫВАНИЕ ДВЕРИ.....	141	НЕИСПРАВНОСТЬ СИСТЕМЫ, УДЕРЖАНИЯ АВТОМОБИЛЯ НА УКЛОНЕ.....	146
ЗАПАС ТОПЛИВА.....	142	СИСТЕМА ASR.....	147
СВЕЧИ НАКАЛИВАНИЯ.....	142	ДАЛЬНИЙ СВЕТ ФАР.....	147
НЕИСПРАВНОСТЬ СВЕЧЕЙ НАКАЛИВАНИЯ.....	142	ГОЛОЛЕД НА ДОРОГАХ.....	147
СИСТЕМА FIAT CODE.....	143	НЕИСПРАВНОСТЬ АВТОМАТИЧЕСКОЙ КОРОБКИ ПЕРЕДАЧ.....	147
ВОДА В ФИЛЬТРЕ ДИЗЕЛЬНОГО ТОПЛИВА.....	143	МАКСИМАЛЬНАЯ ТЕМПЕРАТУРА МАСЛА (АКПП).....	147
НЕИСПРАВНОСТЬ АВАРИЙНОЙ СИГНАЛИЗАЦИИ.....	143	ПРЕВЫШЕНИЕ ОГРАНИЧЕНИЙ ПО СКОРОСТИ.....	148
ПОПЫТКА НЕЗАКОННОГО ПРОНИКНОВЕНИЯ.....	143	КРУИЗ-КОНТРОЛЬ.....	148
ЭЛЕКТРОННЫЙ КЛЮЧ НЕ ОПОЗНАН.....	143	ИЗНОС ТОРМОЗНЫХ КОЛОДОК.....	148
СИСТЕМА АВАРИЙНОЙ ЗАЩИТЫ МАШИНЫ.....	143	НИЗКИЙ УРОВЕНЬ МОТОРНОГО МАСЛА.....	148
САЖЕВЫЙ ФИЛЬТР ДЛЯ ДИЗЕЛЬНОГО ТОПЛИВА ЗАСОРЕН.....	144	ЗАДНИЕ ПОДУШКИ БЕЗОПАСНОСТИ ВЫКЛЮЧЕНЫ.....	148
ЗАДНИЕ ПРОТИВОТУМАННЫЕ ФАРЫ.....	144	ВЫКЛЮЧЕНИЕ ДВИГАТЕЛЯ ВО ВРЕМЯ ПОЕЗДКИ.....	148
		СИГНАЛЫ ПРИ ЗАПУСКЕ ДВИГАТЕЛЯ (АКПП).....	148
		СИГНАЛЫ ПРИ ЗАПУСКЕ ДВИГАТЕЛЯ (МКПП).....	148

ПРИБОРНАЯ
ПАНЕЛЬ И
ОРГАНЫ
УПРАВЛЕНИЯ

ПРЕОБРА-
НИТЕЛЬНЫЕ
УСТРОЙСТВА

ПРАВИЛЬНАЯ
ЭКСПЛУАТАЦИЯ
АВТОМОБИЛЯ

СВЕТОВАЯ
СИГНАЛИЗАЦИЯ
И СИГНАЛЫ

НЕШТАТНЫЕ
СИТУАЦИИ

ТЕХНИЧЕСКОЕ
ОБСЛУЖИВАНИЕ

ТЕХНИЧЕСКИЕ
ХАРАКТЕРИ-
СТИКИ

ИНДЕКС

СВЕТОВАЯ СИГНАЛИЗАЦИЯ И СИГНАЛЫ

ОБЩИЕ СИГНАЛЫ

Включение световой сигнализации сопровождается соответствующими сигналами (звуковыми), если таковые предусмотрены на приборной панели. Эти сигналы являются **лаконичными и носят предупреждающий характер**, они не являются исчерпывающими и никаким образом не представляют альтернативу техническим характеристикам, описанным в Руководстве по эксплуатации, с которыми необходимо внимательно ознакомиться. При **отказах необходимо изучить технические характеристики, представленные в данном разделе.**

ВАЖНО Отказы делятся на две категории: **чрезвычайно опасные и опасные.**

Чрезвычайно опасные отказы сопровождаются циклом предупреждающих сигналов до тех пор, пока отказ не будет устранен.

Опасные отказы будут сопровождаться ограниченным циклом предупреждающих сигналов.

Цикл предупреждающих сигналов в обоих случаях может быть прерван нажатием кнопки **MODE**. Световая сигнализация на приборной панели будет гореть до устранения неисправности.

Что касается сигналов для машин, оснащенных коробкой передач Dualogic, см. Приложение.



НИЗКИЙ УРОВЕНЬ ТОРМОЗНОЙ ЖИДКОСТИ (красный) ВКЛЮЧЕН РУЧНОЙ ТОРМОЗ (красный)

При повороте ключа замка зажигания в положение **ON** включается световой сигнал, который через несколько секунд должен потухнуть.

Низкий уровень тормозной жидкости

Световой сигнал включается в том случае, если уровень тормозной жидкости в резервуаре ниже минимального уровня, возможно, по причине негерметичности системы.

На экране появится соответствующее предупреждение.



ПРЕДУПРЕЖДЕНИЕ

Если сигнальная лампа (ⓘ) включается во время поездки (в некоторых версиях сопровождается соответствующим предупреждением на экране) немедленно остановите машину и обратитесь на СТО официального дилера Fiat.

Включен ручной тормоз

Сигнальная лампа включается при включенном ручном тормозе.

В некоторых версиях, если машина движется, включается дополнительный звуковой сигнал.

ВАЖНО Если во время поездки включает световой сигнал, убедитесь, что ручной тормоз выключен.



НЕИСПРАВНОСТЬ ПОДУШКИ БЕЗОПАСНОСТИ (красный)

При повороте ключа замка зажигания в положение **ON** включается световой сигнал, который спустя несколько секунд должен потухнуть.

Световой сигнал продолжает гореть в том случае, если подушка безопасности неисправна.

На экране появится соответствующее предупреждение.







ПРЕДУПРЕЖДЕНИЕ

Если при повороте ключа зажигания в положение ON, световой сигнал  не включается или продолжает гореть во время поездки, это означает наличие неисправности в системе НПБ; в этом случае подушки безопасности могут не сработать при ударе или, в некоторых случаях, могут сработать самопроизвольно. Обратитесь на станцию официального дилера Fiat, для проверки системы.



ПРЕДУПРЕЖДЕНИЕ

Световой сигнал  также предупреждает о неисправности сигнала . При неисправности сигнала  световой сигнал  начинает прерывисто мигать в течение 4 секунд. В этом случае световой сигнал  указывает на возможные неисправности в системах защиты. Обратитесь на СТО дилера Fiat, для проверки системы.

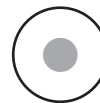

ВЫСОКАЯ ТЕМПЕРАТУРА ЖИДКОСТИ ДЛЯ ОХЛАЖДЕНИЯ ДВИГАТЕЛЯ (красный)

При повороте ключа замка зажигания в положение ON включается световой сигнал, который спустя несколько секунд должен потухнуть.



Световой сигнал включается при перегреве двигателя.

Если сигнал срабатывает во время поездки, необходимо сделать следующее:

- нормальный режим работы: остановите машину, выключите двигатель и проверьте уровень жидкости в резервуаре. Он не должен быть ниже минимальной отметки (MIN). В противном случае подождите несколько минут до тех пор, пока не остынет двигатель, затем медленно и аккуратно откройте крышку, залейте антифриз и убедитесь, что уровень жидкости находится между отметками MIN и MAX. Проверьте резервуар на предмет протечек. Если при запуске двигателя сигнал вновь срабатывает, обратитесь на СТО официального дилера Fiat.



ПРЕДУПРЕЖДЕНИЕ

Неисправность светового сигнала  (отключение светового сигнала) также можно выявить, если лампа горит более 4 секунд, положенных для светового сигнала отключения подушки безопасности на переднем сидении .





РЕМНИ БЕЗОПАСНОСТИ НЕ ПРИСТЕГНУТЫ

Световой сигнал на панели непрерывно горит, если машина еще не тронулась, а ремень безопасности водителя должным образом не пристегнут. Сигнал начинает мигать в сопровождении звукового сигнала в случае, если машина движется, а ремни безопасности на передних сидениях должным образом не пристегнуты. Сигнал напоминания о ремнях безопасности может быть отключен на СТО официального дилера Fiat. Система может быть вновь активирована в меню настроек (см. схему). На экране появится соответствующее предупреждение.



НАДУВНАЯ ПОДУШКА БЕЗОПАСНОСТИ НА ПЕРЕДНЕМ СИДЕНИИ ВЫКЛЮЧЕНА (желтый)

Световой сигнал  включается при отключении надувной подушки безопасности на переднем сидении. Если надувная подушка безопасности на переднем сидении включена, то при повороте ключа зажигания в положение ON, сигнал  будет гореть непрерывным светом в течение 4 секунд, а затем будет мигать в течение еще 4 секунд. После этого сигнал затухает.

ПРИBORНАЯ ПАНЕЛЬ И ОРГАНЫ УПРАВЛЕНИЯ

ПРЕДУПРЕЖДЕНИЯ И СИГНАЛЫ

ПРАВИЛЬНАЯ ЭКСПЛУАТАЦИЯ АВТОМОБИЛЯ

СВЕТОВОЙ СИГНАЛИЗАЦИЯ И СИГНАЛЫ

НЕШТАТНЫЕ СИТУАЦИИ

ТЕХНИЧЕСКОЕ ОБСЛУЖИВАНИЕ

ТЕХНИЧЕСКИЕ ХАРАКТЕРИСТИКИ

ИНДЕКС

□ **Машина в напряженном режиме работы** (например: полностью нагруженная машина поднимается с прицепом в гору): снизьте скорость, если сигнал все еще горит, остановите машину. Подождите 2 или 3 минуты, оставив двигатель включенным, и понемногу добавляйте ускорение для того, чтобы затем запустить циркуляцию охлаждающей жидкости. После этого выключите двигатель. Проверьте уровень антифриза как указано выше.

ВАЖНО При напряженных условиях работы держите двигатель включенным и добавляйте понемногу ускорение в течение нескольких минут перед выключением двигателя.

На экране появится соответствующее предупреждение.



НИЗКИЙ ЗАРЯД БАТАРЕИ (красный)

При повороте ключа замка зажигания в положение **ON** включается световой сигнал, который должен погаснуть после запуска двигателя (при работе двигателя на скорости холостого хода допускается небольшая задержка).

Если световой сигнал продолжает гореть, незамедлительно обратитесь на СТО официального дилера Fiat.



НЕИСПРАВНАЯ АНТИБЛОКИРОВОЧНАЯ СИСТЕМА ТОРМОЗОВ (желтый)

При повороте ключа замка зажигания в положение **ON** включается световой сигнал, который спустя несколько секунд должен потухнуть.

Световой сигнал включается, если система неисправна или непригодна. В этом случае тормозная система работает нормально, но без преимуществ антиблокировочной тормозной системы. Рекомендуется проявлять осторожность и направиться к официальному дилеру Fiat.

На экране появится соответствующее предупреждение.



НЕИСПРАВНОСТЬ СИСТЕМЫ EBD. (РАСПРЕДЕЛИТЕЛЬ ТОРМОЗНОГО УСИЛИЯ)

(красный) (желтый)

Одновременное включение световых сигналов (ⓘ) и (ABS) при работающем двигателе означает отказ системы электронного тормозного распределителя, или ее неисправность; в этом случае при сильном торможении задние колеса могут блокироваться преждевременно, что может привести к заносу. Ведите машину с предельной осторожностью и обратитесь на СТО официального дилера Fiat для проверки системы EBD.

На экране появится соответствующее предупреждение.



НИЗКОЕ ДАВЛЕНИЕ МАСЛА В ДВИГАТЕЛЕ (красный)

При повороте ключа замка зажигания в положение **ON** включается световой сигнал, который спустя несколько секунд должен потухнуть.

На экране появляется соответствующее предупреждение.



ПРЕДУПРЕЖДЕНИЕ

Если световой сигнал  срабатывает во время поездки и сопровождается соответствующим предупреждением на экране, незамедлительно остановите двигатель и обратитесь на СТО официального дилера Fiat.



ЗАМЕНА МАСЛА (версия с мультивпрыском)

Световой сигнал будет мигать и сопровождаться соответствующими предупреждениями на экране, если система обнаружит, что масло в двигателе выработало свой ресурс и нуждается в замене.

После первого срабатывания при каждом запуске двигателя световой сигнал  будет мигать в течение 60 секунд, а затем в течение 2 часов до тех пор, пока масло не будет заменено.



Если мигает световой сигнал , незамедлительно обратитесь на СТО официального дилера Fiat для замены масла и отключения светового сигнала на панели управления.



ОТКАЗ ГИДРОУСИЛИТЕЛЯ РУЛЕВОГО УПРАВЛЕНИЯ (красный)

При повороте ключа замка зажигания в положение **ON** включается световой сигнал, который спустя несколько секунд должен потухнуть. Если сигнал продолжает гореть, Вам необходимо будет прикладывать дополнительное усилие при проворачивании руля. Тем не менее, управление возможно. Обратитесь на СТО официального дилера Fiat. На экране появляется соответствующее предупреждение.



НЕПЛОТНОЕ ЗАКРЫВАНИЕ ДВЕРИ (красный)

Сигнал включается, если одна или более дверей, багажник или капот неплотно закрыты.

На экране появляется соответствующее предупреждение;

Если во время поездки двери, багажник или капот неплотно закрыты, то будет дополнительно включаться звуковой сигнал.



ОТКАЗ СИСТЕМЫ ВПРЫСКА (Версии с мультивпрыском - красный)

НЕИСПРАВНОСТЬ СИСТЕМЫ САМОДИАГНОСТИКИ (EOBD) (для версий на бензине - желтый)

Неисправность системы впрыска топлива

При повороте ключа замка зажигания в положение **ON** включается световой сигнал, который спустя несколько секунд должен потухнуть.

Если световой сигнал продолжает гореть или включается во время поездки, это означает неисправность в системе подачи/зажигания, что может привести к повышенному уровню выброса выхлопных газов, потерю производительности, снижению управляемости и высоким уровням потребления.

На экране появляется соответствующее предупреждение (для некоторых версий).

В этой ситуации можно продолжить движение на небольшой скорости и без высоких нагрузок на двигатель. В любом случае обратитесь на СТО официального дилера Fiat как можно быстрее.

Неисправность системы управления двигателем (EOBD)

При нормальных условиях, при повороте ключа замка зажигания в положение **ON** включается световой сигнал, который гаснет сразу после запуска двигателя. В этом случае включение свидетельствует о корректной работе светового сигнала. Если сигнал продолжает гореть или включается во время поездки:

горит непрерывно: свидетельствует о неисправности в системе подачи/зажигания, что может привести к повышенному уровню выброса выхлопных газов, потере мощности, снижению управляемости и высокому расходу топлива.

На экране появляется соответствующее предупреждение (для некоторых версий).

В этой ситуации можно продолжить движение на небольшой скорости и без высоких нагрузок на двигатель. Продолжительное использование машины с включенным световым сигналом может привести к повреждениям. Обратитесь на СТО официального дилера Fiat как можно быстрее. Световой сигнал выключается при устранении неполадки, но, тем не менее, сохраняется в системе.

мигает: свидетельствует о возможном повреждении каталитического нейтрализатора (см. "Европейская бортовая диагностика (EOBD)" в разделе "Комбинация приборов и органы управления").

ПРИBORНАЯ ПАНЕЛЬ И ОРГАНЫ УПРАВЛЕНИЯ

ПРЕДОХРАНИТЕЛЬНЫЕ УСТРОЙСТВА

ПРАВИЛЬНАЯ ЭКСПЛУАТАЦИЯ АВТОМОБИЛЯ

СВЕТОВАЯ СИГНАЛИЗАЦИЯ И СИГНАЛЫ

НЕШТАТНЫЕ СИТУАЦИИ



ТЕХНИЧЕСКОЕ ОБСЛУЖИВАНИЕ

ТЕХНИЧЕСКИЕ ХАРАКТЕРИСТИКИ

ИНДЕКС

Если сигнал мигает, то необходимо отпустить педаль газа для снижения скорости двигателя до тех пор, пока световой сигнал не прекратит мигать; продолжайте движение на средней скорости и старайтесь избежать повторного мигания лампы. Обратитесь на СТО официального дилера Fiat.



Если при повороте ключа замка зажигания в положение ON световой сигнал  не включается или непрерывно горит или мигает (в некоторых версиях сопровождается соответствующим предупреждением на экране) во время поездки, обратитесь на СТО официального дилера Fiat, как можно быстрее. Работа контрольной лампы  может быть проверена дорожной полицией с помощью специального оборудования. Необходимо соблюдать законы и правила той страны, в которой Вы находитесь.

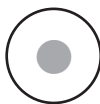

ЗАПАС ТОПЛИВА (желтый)

При повороте ключа замка зажигания в положение ON включается световой сигнал, который спустя несколько секунд должен потухнуть.

Световой сигнал включается, когда в баке остается около 5 литров топлива.

ВАЖНО Световой сигнал мигает при отказе. Обратитесь на СТО официального дилера Fiat как можно быстрее для того, чтобы проверить систему.



СВЕЧИ НАКАЛИВАНИЯ (версии с мультивпрыском - желтый)

НЕИСПРАВНОСТЬ СВЕЧЕЙ НАКАЛИВАНИЯ

(версии с мультивпрыском - желтый)

Разогрев воспламенителя

При повороте ключа замка зажигания в положение ON включается световой сигнал. Он затухает, когда свечи накаливания достигают заданной температуры. Включайте двигатель сразу после того, как световой сигнал выключается.

ВАЖНО При высокой температуре окружающего воздуха сигнал горит в течение короткого времени.

Неисправность свечей накаливания



Световой сигнал включается, если неисправны свечи накаливания. Обратитесь на СТО официального дилера Fiat как можно быстрее.

На экране появляется соответствующее предупреждение.



ВОДА В ФИЛЬТРЕ ДИЗЕЛЬНОГО ТОПЛИВА (Версии с мультивпрыс- ком - желтый)

При повороте ключа замка зажигания в положение **ON** включается световой сигнал, который спустя несколько секунд должен потухнуть.

Световой сигнал  включается при наличии воды в фильтре дизельного топлива. В некоторых версиях включается световой сигнал .

На экране появляется соответствующее предупреждение.





Наличие воды в топливной цепи может привести к серьезным повреждениям всей системы впрыска и вызвать сбой в работе двигателя. Если срабатывает контрольная лампа  (в некоторых версиях сопровождается соответствующим предупреждением на экране), обратитесь на СТО официального дилера Fiat, как можно скорее для того, чтобы очистить систему. Если сигнал включается сразу же после заправки, то это значит, что в бак попала вода: немедленно выключите двигатель и обратитесь на СТО официального дилера Fiat.



НЕИСПРАВНОСТЬ СИСТЕМЫ ЗАЩИТЫ АВТОМОБИЛЯ - СИСТЕМА FIAT CODE (желтый)

При повороте ключа замка зажигания в положение **ON** контрольная лампа должна мигнуть один раз, после чего она должна погаснуть.

Если при повороте ключа замка зажигания в положение **ON** контрольная лампа горит непрерывно, это означает возможную неисправность (см. “Система FIAT CODE” в разделе “Комбинация приборов и органы управления”).

ВАЖНО Одновременное включение контрольных ламп  и  означает отказ системы FIAT CODE.

Если при работающем двигателе мигает световой сигнал , это свидетельствует о том, что автомобиль не защищен иммобилайзером (см. “Система FIAT CODE” в разделе “Комбинация приборов и органы управления”).

Обратитесь на СТО официального дилера Fiat, для того, чтобы зарегистрировать ключи.



ОТКАЗ АВАРИЙНОЙ СИГНАЛИЗАЦИИ (при наличии)

Включение контрольной лампы (вместе с соответствующим предупреждением на экране и звуковым сигналом) означает отказ электронной системы аварийной сигнализации. Обратитесь на СТО официального дилера Fiat, как можно скорее.



ПОПЫТКА НЕЗАКОННОГО ПРОНИКНОВЕНИЯ

Включение светового сигнала (с соответствующим предупреждением на экране), означает попытку незаконного проникновения.



ЭЛЕКТРОННЫЙ КЛЮЧ НЕ ОПОЗНАН

Включение контрольной лампы (с соответствующим предупреждением на экране и звуковым сигналом) свидетельствует о том, что электронный ключ не опознан.



ОБОГРЕВ ЗАДНЕГО СТЕКЛА (желтый)

Световой сигнал включается при включении обогрева заднего стекла.

ПРИБОРНАЯ
ПАНЕЛЬ И
ОРГАНЫ
УПРАВЛЕНИЯ

ПРЕДОХРА-
НИТЕЛЬНЫЕ
УСТРОЙСТВА

ПРАВИЛЬНАЯ
ЭКСПЛУАТАЦИЯ
АВТОМОБИЛЯ

СВЕТОВАЯ
СИГНАЛИЗАЦИЯ
И СИГНАЛЫ

НЕШТАТНЫЕ
СИТУАЦИИ

ТЕХНИЧЕСКОЕ
ОБСЛУЖИВАНИЕ

ТЕХНИЧЕСКИЕ
ХАРАКТЕРИСТИКИ

ИНДЕКС



НЕИСПРАВНОСТЬ ВНЕШНИХ ИСТОЧНИКОВ СВЕТА (желтый)

Световой сигнал включается при неисправности одного из следующих источников света:

- габаритный фонарь / задний габаритный фонарь
- стоп-сигнал (за исключением третьего стоп-сигнала)
- задние противотуманные фары
- указатели поворота
- лампа освещения заднего номерного знака.

Причинами неисправности этих источников света могут быть: перегоревшие лампы или предохранители или разрыв электрического соединения.

На экране появляется соответствующее предупреждение.



ЗАДНИЕ ПРОТИВОТУМАННЫЕ ФАРЫ (желтые)

Световой сигнал включается при включении задних противотуманных фар.



СИГНАЛЫ О ХАРАКТЕРНЫХ НЕИСПРАВНОСТЯХ (желтый)

Световой сигнал включается в следующих ситуациях.

Отказ датчика давления масла в двигателе

Световой сигнал включается, если датчик давления масла в двигателе неисправен. Обратитесь на СТО официального дилера Fiat, как можно скорее.

На экране появляется соответствующее предупреждение.

Сажевый фильтр для дизельного топлива засорен (версии с мульти-впрыском)

Световой сигнал сопровождается соответствующим предупреждением на экране и звуковым сигналом в случае, если сажевый фильтр для дизельного топлива засорен, а условия вождения не позволяют выполнить автоматическую очистку.

Для того чтобы запустить очистку, продолжайте движение до тех пор, пока световой сигнал не потухнет.



Световой сигнал  в сопровождении с соответствующим предупреждением на экране включается при невозможности очистки. Обратитесь на СТО официального дилера Fiat, как можно скорее.

Инерциальный переключатель отсечки подачи топлива Прерывание

Световой сигнал с соответствующим предупреждением на экране включается при нажатии инерциального переключателя отсечки подачи топлива.

Для установки переключателя в различные положение см. Параграф “Питание и переключатель отсечки подачи топлива” в разделе “Комбинация приборов и органы управления”.

Отказ датчика дождя

Световой сигнал (в некоторых версиях с соответствующим предупреждением на экране) срабатывает, если датчик дождя неисправен. Обратитесь на СТО официального дилера Fiat,

Неисправность датчика парковки (при наличии)

Световой сигнал (с соответствующим предупреждением на экране) срабатывает, если датчики парковки неисправны.

Обратитесь на СТО официального дилера Fiat.

Неисправность системы предупреждения неполадок (при наличии)

Световой сигнал (с соответствующим предупреждением на экране) срабатывает, если система предупреждения неполадок неисправна.

Обратитесь на СТО официального дилера Fiat.

Неисправность датчика включения фар (при наличии)

Световой сигнал (с соответствующим предупреждением на экране) срабатывает, если датчик включения фар неисправен (при регулировке чувствительности фар).

Проверьте давление в шине (при наличии)

Световой сигнал (с соответствующим предупреждением на экране) срабатывает, если давление в шине низкое или чрезмерно высокое.

В этой ситуации приведите давление в шинах к допустимым значениям (см. параграф “Нагнетание давления” в разделе “Техническое описание”).

Спущенные шины (при наличии)

Световой сигнал (с соответствующим предупреждением на экране и звуковым сигналом) срабатывает, если в одной или более шин давление падает. В данном случае система слежения за давлением (T.P.M.S.) в шинах предупреждает водителя о том, что одна или более шин спущена (например, проколота).

ВАЖНО Остановите машину, если одна или более шин спущены, так как дальнейшее движение является опасным. Плавное остановите машину, резко не тормозите. Замените колесо запасным (при наличии) – см. раздел “Нештатные ситуации” и обратитесь в ближайший шиномонтаж как можно скорее.

Отказ системы слежения за давлением в шинах (при наличии)

Световой сигнал (с соответствующим предупреждением на экране) срабатывает, если система слежения за давлением в шинах неисправна (при наличии).

Обратитесь на СТО официального дилера Fiat как можно скорее.

Если будут установлены колеса без датчиков, на комбинации приборов включится световой сигнал (с соответствующим предупреждением на экране) и будет гореть до тех пор, пока на всех четырех колесах не будут установлены датчики.

ПРИBORHА
ПАНЕЛЬ И
ОРГАНЫ
УПРАВЛЕНИЯ

ПРЕДОХРА-
НИТЕЛЬНЫЕ
УСТРОЙСТВА

ПРАВИЛЬНАЯ
ЭКСПЛУАТАЦИЯ
АВТОМОБИЛЯ

СВЕТОВАЯ
СИГНАЛИЗАЦИЯ
И СИГНАЛЫ

НЕШТАТНЫЕ
СИТУАЦИИ

ТЕХНИЧЕСКОЕ
ОБСЛУЖИВАНИЕ

ТЕХНИЧЕСКИЕ
ХАРАКТЕРИСТИКИ

ИНДЕКС



НЕИСПРАВНОСТЬ ЭЛЕКТРОННОЙ СИСТЕМЫ КУРСОВОЙ УСТОЙЧИВОСТИ (ESP) (желтый)

При повороте ключа замка зажигания в положение ON световой сигнал должен мигнуть один раз, после чего он должен потухнуть.

Если световой сигнал не выключается или продолжает гореть одновременно с кнопкой **ASR OFF** (противобуксовая система выключена), обратитесь на СТО официального дилера Fiat.

На экране появляется соответствующее предупреждение.

Примечание Мигание светового сигнала во время поездки свидетельствует о том, что электронная система курсовой устойчивости задействована.



НЕИСПРАВНОСТЬ СИСТЕМЫ УДЕРЖАНИЯ АВТОМОБИЛЯ НА УКЛОНЕ ПРИ ВЫКЛЮЧЕННОМ СЦЕПЛЕНИИ (желтый)

При повороте ключа замка зажигания в положение ON световой сигнал должен мигнуть один раз, после чего он должен потухнуть.

Световой сигнал включается, если система удержания автомобиля на уклоне при выключенном сцеплении, неисправно. Обратитесь на СТО официального дилера Fiat как можно скорее.

На экране появляется соответствующее предупреждение.



ГАБАРИТНЫЙ ФОНАРЬ/ ЗАДНИЙ ГАБАРИТНЫЙ ФОНАРЬ И БЛИЖНИЙ СВЕТ ФАР (зеленый)

СИСТЕМА СОПРОВОЖДЕНИЯ (зеленый)

Габаритный фонарь/ задний габаритный фонарь и ближний свет фар

Световой сигнал срабатывает, если включены габаритный фонарь, задний габаритный фонарь или ближний свет фар.

Система сопровождения

Световой сигнал срабатывает, если это устройство включено (см. “Система сопровождения” в разделе “Комбинация приборов и органы управления”).

На экране появляется соответствующее предупреждение.



ПЕРЕДНИЕ ПРОТИВОТУМАННЫЕ ФАРЫ (зеленый)

Световой сигнал срабатывает, если передние противотуманные фары включены.



ЛЕВЫЙ УКАЗАТЕЛЬ ПОВОРОТА (зеленый - пульсирующий)

Световой сигнал срабатывает, если левый подрулевой переключатель перевести вниз, или, одновременно с правым указателем поворота, если нажата кнопка аварийной сигнализации



ПРАВЫЙ УКАЗАТЕЛЬ ПОВОРОТА (зеленый - пульсирующий)

Световой сигнал срабатывает, если левый подрулевой переключатель перевести вверх, или, одновременно с левым указателем поворота, если нажата кнопка аварийной сигнализации



ДАЛЬНИЙ СВЕТ ФАР (синий)

Световой сигнал срабатывает, если включен дальний свет фар.

ГОЛОЛЕД НА ДОРОГЕ (версии с многофункциональным экраном с переменной конфигурацией)

Сигнал начинает мигать в случае, если внешняя температура доходит до отметки 3°C или опускается ниже, и предупреждает водителя о возможном гололеде на дороге.

На экране появляется соответствующее предупреждение.

ОГРАНИЧЕННЫЙ ЗАПАС (версии с многофункциональным экраном с переменной конфигурацией)

На экран выводится соответствующее предупреждение о том, что запас хода по топливу менее 50 километров.

ПРОТИБУКСОВАЯ СИСТЕМА (версии с многофункциональным экраном с переменной конфигурацией)

Противобуксовая система может быть включена нажатием кнопки **ASR OFF**.

На экран выводится соответствующее предупреждение о том, что система отключена, а лампа будет гореть.

Повторное нажатие кнопки **ASR OFF** приведет к отключению лампы, а на экране появится соответствующее предупреждение о том, что система вновь активна.



ОТКАЗ АКПП

При повороте ключа замка зажигания в положение ON световой сигнал срабатывает, а спустя несколько секунд потухает.

Контрольная лампа (с соответствующим предупреждением на экране и звуковым сигналом) мигает, предупреждая об отказе АКПП.



Немедленно на СТО официального дилера Fiat, в случае неисправности в трансмиссии для проверки системы.



ВЫСОКАЯ ТЕМПЕРАТУРА ТРАНСМИССИОННОГО МАСЛА

Световой сигнал (с соответствующим предупреждением на экране и звуковым сигналом) горит непрерывно и предупреждает о том, что температура трансмиссионного масла слишком высока.

ПРИБОРНАЯ ПАНЕЛЬ И ОРГАНЫ УПРАВЛЕНИЯ

ПРЕДОХРАНИТЕЛЬНЫЕ УСТРОЙСТВА

ПРАВИЛЬНАЯ ЭКСПЛУАТАЦИЯ АВТОМОБИЛЯ

СВЕТОВАЯ СИГНАЛИЗАЦИЯ И СИГНАЛЫ

НЕШТАТНЫЕ СИТУАЦИИ

ТЕХНИЧЕСКОЕ ОБСЛУЖИВАНИЕ

ТЕХНИЧЕСКИЕ ХАРАКТЕРИСТИКИ

ИНДЕКС



Если световой сигнал горит непрерывно, снизьте нагрузку на двигатель и немедленно обратитесь на СТО официального дилера Fiat.

ПРЕВЫШЕНИЕ ОГРАНИЧЕНИЙ ПО СКОРОСТИ

На экран выводится соответствующее предупреждение в сопровождении со звуковым сигналом, если автомобиль превышает скорость, установленную ранее (см. “Многофункциональный дисплей с переменной конфигурацией” в разделе “Комбинация приборов и органы управления”).



КРУИЗ-КОНТРОЛЬ (при наличии)

Контрольная лампа (с соответствующим предупреждением на экране) срабатывает при повороте рифленной ручки системы оптимального автоматического регулирования скорости в положение ON.



ИЗНОС ТОРМОЗНОЙ КОЛОДКИ

Контрольная лампа (с соответствующим предупреждением на экране) срабатывает, если тормозные колодки переднего колеса изношены; в этой ситуации необходимо их заменить как можно скорее.





НИЗКИЙ УРОВЕНЬ МОТОРНОГО МАСЛА

Контрольная лампа (при наличии) вместе с соответствующим предупреждением на экране и звуковым сигналом срабатывает, если уровень моторного масла ниже минимально допустимого. Восстановите необходимый уровень масла (см. “Проверка уровней содержания” в разделе “Техническое обслуживание автомобиля”).

При повороте ключа замка зажигания в положение ON световой сигнал срабатывает, а спустя несколько секунд потухает.



ЗАДНИЕ ПОДУШКИ БЕЗОПАСНОСТИ ВЫКЛЮЧЕНЫ (при наличии)

Контрольная лампа  срабатывает, если задние подушки безопасности выключены. Если задние подушки безопасности активны, то при повороте ключа замка зажигания в положение ON световой сигнал сначала  горит непрерывно, затем мигает в течение нескольких секунд. После этого он затухает.

ВЫКЛЮЧЕНИЕ ДВИГАТЕЛЯ ВО ВРЕМЯ ДВИЖЕНИЯ

На экран выводится предупреждение о том, что двигатель выключен при скорости более 10 км/час; замок рулевой колонки отключен.

Для восстановления функции поверните ключа замка зажигания в положение ON, а затем вновь в положение OFF после остановки автомобиля.

СИГНАЛЫ ПРИ ЗАПУСКЕ ДВИГАТЕЛЯ (АКПП)

Сигналы при запуске двигателя выводятся на экран, когда ключ в положении ON.

СИГНАЛЫ ПРИ ЗАПУСКЕ ДВИГАТЕЛЯ (МКПП)

Сигналы при запуске двигателя выводятся на экран, когда ключ в положении ON.

НЕШТАТНЫЕ СИТУАЦИИ

Пуск двигателя	150
Если шина проколота	151
Если необходимо заменить лампу	157
Если перегорела лампа внешних фонарей	161
Если перегорела лампа в салоне	166
Если перегорел предохранитель	169
Если разряжена аккумуляторная батарея	180
Поднимание автомобиля	180
Буксировка автомобиля	181

ПУСК ДВИГАТЕЛЯ ОТ АККУМУЛЯТОРА ДРУГОГО АВТОМОБИЛЯ

Если батарея разряжена, можно завести двигатель с помощью вспомогательной батареи с той же емкостью или немного выше, чем разряженная батарея.

Необходимо выполнить следующее Рис. 1:

- Присоедините положительные клеммы (+ рядом с клеммой) обеих батарей к проводу большого сечения;
- Второй провод с отрицательной клеммой (-) вспомогательной батареи присоедините к точке заземления ↓ на двигателе или коробке передач автомобиля;
- Заведите двигатель;
- Когда двигатель запущен, отсоедините провода в обратном порядке, описанном выше.



рис. 1

Если двигатель не заводится после нескольких попыток, не упорствуйте, обратитесь на СТО официального дилера Fiat.

ВАЖНО Не соединяйте отрицательные клеммы двух батарей: искры могут воспламенить газ в батареях. Если другая батарея находится во второй машине, избегайте случайного контакта металлических элементов автомобилей.

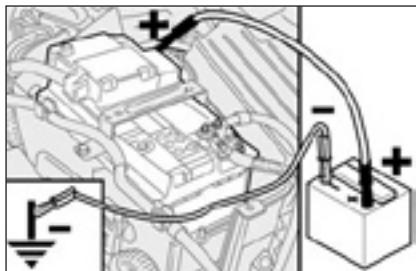

Ни при каких обстоятельствах не используйте приспособление для зарядки аккумуляторных батарей для того, чтобы завести двигатель: это может вызвать повреждение электронных систем, в частности блоки управления зажиганием и впрыском.



ПРЕДУПРЕЖДЕНИЕ

Только квалифицированный персонал должен выполнять процедуру запуска, поскольку неверные действия могут вызвать сильный электрический разряд. В аккумуляторной батарее находится ядовитая и агрессивная жидкость. Избегайте контакта с кожей и глазами. Не допускайте возникновения искр и не приближайтесь к аккумулятору с открытым огнем или зажженными сигаретами.

ПРИНУДИТЕЛЬНЫЙ ПУСК ДВИГАТЕЛЯ

Никогда не пытайтесь запустить двигатель принудительно (путем толкания, буксировки или спуска по инерции с горы), поскольку при этом топливо может попасть в катализатор системы выпуска отработавших газов и вызвать ее повреждения, не подлежащие ремонту.

УКАЗАНИЕ: Запомните, что усилитель тормозов и усилитель руля не будут работать до тех пор, пока не будет запущен двигатель, и поэтому потребуется гораздо большее усилие для нажатия на педаль тормоза или поворота руля.

ЕСЛИ ШИНА ПРОКОЛОТА

Общие указания

Ниже перечислены инструкции касательно замены колеса, правильного использования домкрата и запасного колеса.



ПРЕДУПРЕЖДЕНИЕ

Необходимо выставить знак аварийной остановки, в соответствии с местными правилами дорожного движения: аварийная световая сигнализация, знак треугольной формы и т.д. Все пассажиры должны выйти из машины, особенно, если она сильно нагружена. Пассажиры должны держаться вдали от проезжей части, пока происходит замена колеса. Если замена колеса происходит на плохом покрытии, заблокируйте колеса для того, чтобы избежать спонтанного движения.



ПРЕДУПРЕЖДЕНИЕ

Запасное колесо подходит только для Вашего автомобиля - не пытайтесь установить его на иные модели или же поставить запасные колеса с других моделей на Вашу. Запасное колесо используется только при крайней необходимости. Его необходимо использовать только для того, чтобы доехать до станции ТО со скоростью не более 80 км/час. На запасном колесе наклеен оранжевый стикер с основными предупреждениями и ограничениями. Стикер нельзя срывать.

Не устанавливайте колпак колеса на запасное колесо. На стикере присутствует следующая информация на четырех языках: Внимание! Только для временного использования! 80 км/час максимум! Замените обычным колесом как можно скорее. Не накрывайте этот стикер.

ПРИБОРНАЯ ПАНЕЛЬ И ОРГАНЫ УПРАВЛЕНИЯ

ПРЕДОХРАНИТЕЛЬНЫЕ УСТРОЙСТВА

ПРАВИЛЬНАЯ ЭКСПЛУАТАЦИЯ АВТОМОБИЛЯ

СВЕТОВАЯ СИГНАЛИЗАЦИЯ И СИГНАЛЫ

НЕПРЯТЫЕ СИТУАЦИИ

ТЕХНИЧЕСКОЕ ОБСЛУЖИВАНИЕ

ТЕХНИЧЕСКИЕ ХАРАКТЕРИСТИКИ

ИНДЕКС



ПРЕДУПРЕЖДЕНИЕ

При движении с установленным запасным колесом характеристики автомобиля изменяются. Не ускоряйтесь и не тормозите резко, выполняйте повороты плавно. Запасное колесо рассчитано примерно на 3000 км, после чего его необходимо заменить на другое колесо той же модели. Не пытайтесь одеть стандартную шину на запасное колесо. Обратитесь в СТО для того, чтобы Вам поставили новое колесо как можно скорее. Нельзя использовать два или более запасных колеса одновременно. Не смазывайте резьбу болтов перед затяжкой: они могут при движении выкрутиться.



ПРЕДУПРЕЖДЕНИЕ

Домкрат можно использовать для замены колес на машине, в состав комплектации которой он входит. Кроме того, можно использовать домкраты автомобилей аналогичных моделей. Нельзя применять домкрат в иных целях - например, поднимать машину другой модели. Домкрат нельзя использовать для проведения ремонта под автомобилем. Неправильное расположение домкрата может привести к падению машины. Не используйте домкрат при нагрузках, превышающих те, что указаны на этикетке. Зимние цепи нельзя устанавливать на запасное колесо. Так, если переднее колесо со стороны водителя спущено, и необходимо установить зимние цепи, то на место переднего устанавливается заднее колесо, а запасное колесо ставится на место заднего. Таким образом, можно, в случае необходимости, установить зимние цепи на два стандартных колеса.



ПРЕДУПРЕЖДЕНИЕ

Правильно установите колпак колеса для того, чтобы избежать спонтанного движения колеса. Не трогайте клапан нагнетания. Не кладите инструменты между ободом и шиной. Проверьте и восстановите, при необходимости, давление в шинах и запасном колесе в соответствии со значениями, указанными в разделе “Техническое описание”.



рис. 2

- вес домкрата - 1,76 кг;
- домкрат не требует дополнительной регулировки;
- домкрат нельзя чинить. Если он неисправен, то его необходимо заменить на новый;
- Нельзя использовать на домкрате никаких приспособлений кроме рукоятки домкрата.

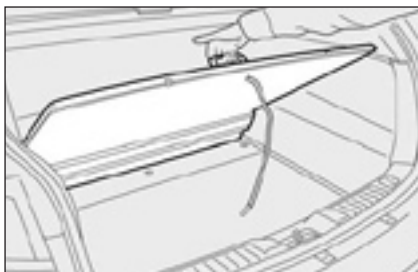

рис. 3

Для того, чтобы заменить колесо, необходимо сделать следующее:

- Остановите автомобиль так, чтобы он не мешал проезжающему транспорту, и Вы могли спокойно заменить колесо. Поверхность должна быть ровной достаточно твердой;
- Выключите двигатель и поставьте автомобиль на ручной тормоз;
- Включите первую передачу или задний ход (позиция Р на АКПП);
- С помощью ручки поднимайте крышку (при наличии), как показано на **рис. 2**;



рис. 4

- Откройте багажное отделение
- Закрепите трос под крышкой (при наличии), проденьте через специальный слот на выступе крышки заднего отделения кузова автомобиля и закрепите его на крючке, установленном на крыше, как показано на **рис. 3**;
- Ослабьте крепление **А-рис. 4**;

ПРИBORНАЯ ПАНЕЛЬ И ОРГАНЫ УПРАВЛЕНИЯ
ПРЕДОХРАНИТЕЛЬНЫЕ УСТРОЙСТВА
ПРАВИЛЬНАЯ ЭКСПЛУАТАЦИЯ АВТОМОБИЛЯ
СВЕТОВАЯ СИГНАЛИЗАЦИЯ И СИГНАЛЫ
НЕШТАТНЫЕ СИТУАЦИИ
ТЕХНИЧЕСКОЕ ОБСЛУЖИВАНИЕ
ТЕХНИЧЕСКИЕ ХАРАКТЕРИСТИКИ
ИНДЕКС

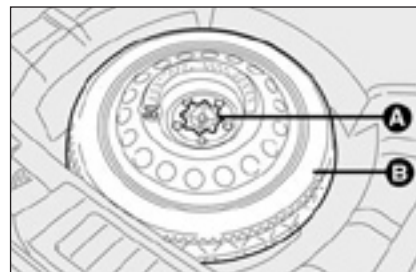

рис. 5



рис. 6

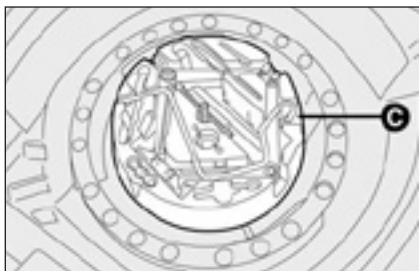

рис. 7

- Снимите запасное колесо **В-рис. 4** для того, чтобы достать инструменты **С-рис. 5**;
- Выньте контейнер для инструментов **С-рис. 5** и положите его рядом с колесом, которое необходимо заменить;
- Уберите прокладку под запасным колесом для того, чтобы поместить стандартное колесо; **ВАЖНО**: если Вы этого не сделаете, то можете повредить облицовку пола багажного отделения.
- Если установлены легкосплавные диски, снимите колпак колеса с помощью отвертки, нажав на соответствующий паз **Д-рис. 6**, как показано на рисунке;
- ослабьте болты на колесе, которое необходимо заменить, **Е-рис. 7**; если установлены легкосплавные диски, толкните машину для ослабления посадки диска на ступице колеса.

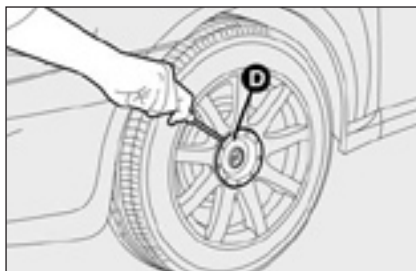

рис. 8

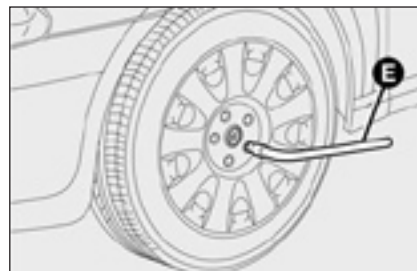
- двигайте рукоятку **F-рис. 8** для того, чтобы домкрат уперся в днище **G-рис. 8** и попал в захват **H-рис. 8**;
- Предупредите всех вокруг о том, что автомобиль будет подниматься. Все должны стоять поодаль и не трогать автомобиль до тех пор, пока он не опуститься на землю;
- Поворачивайте ручку **L-рис. 8** для того, чтобы поднять машину на высоту нескольких сантиметров над землей так, чтобы это позволило заменить колесо;
- В моделях, оснащенных колпаками на колесах, снимите колпак после того, как будет ослаблены четыре болта, затем ослабьте пятый болт и снимите колесо;
- Убедитесь, что поверхность между ступицей и запасным колесом чистая с тем, чтобы крепёжные болты в последствие не ослабли;
- При помощи балонного ключа затяните пять крепежных болтов;
- С помощью рукоятки **L-рис. 8** опустите машину и уберите домкрат;

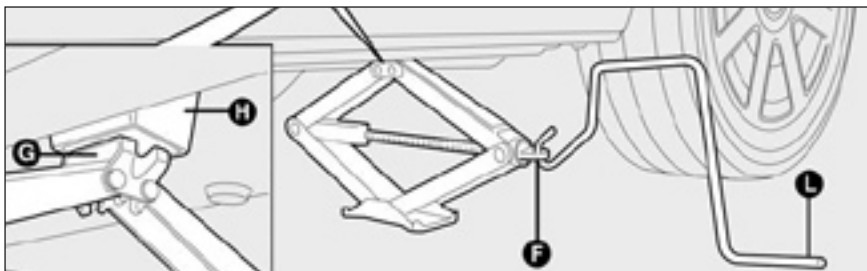

рис. 9

- Балонным ключом полностью затяните болты крест-накрест, как показано на **рис. 9**.

ИНДЕКС	ТЕХНИЧЕСКИЕ ХАРАКТЕРИСТИКИ	ТЕХНИЧЕСКОЕ ОБСЛУЖИВАНИЕ	НЕШТАТНЫЕ СИТУАЦИИ	СВЕТОВАЯ СИГНАЛИЗАЦИЯ И СИГНАЛЫ	ПРАВИЛЬНАЯ ЭКСПЛУАТАЦИЯ АВТОМОБИЛЯ	ПРЕДОХРАНИТЕЛЬНЫЕ УСТРОЙСТВА	ПРИБОРНАЯ ПАНЕЛЬ И ОРГАНЫ УПРАВЛЕНИЯ
--------	----------------------------	--------------------------	--------------------	---------------------------------	------------------------------------	------------------------------	--------------------------------------

УСТАНОВКА СТАНДАРТНОГО КОЛЕСА

Следуя вышеописанным инструкциям, поднимите автомобиль и снимите запасное колесо.

Для моделей со стальными дисками

Необходимо выполнить следующее:

- Убедитесь, что контактная поверхность между стандартным колесом и ступицей чистая, с тем, чтобы крепежные болты не ослабли;
- Присоедините колесо, вкрутив болт на два шага резьбы в отверстие, расположенное рядом с резиновым вентилем;
- Поставьте колпак колёса таким образом, чтобы паз (на колпаке) совпал с резиновым вентилем, и вкрутите остальные четыре болта;
- Затяните крепежные болты балонным ключом;
- Опустите автомобиль и уберите домкрат;
- С помощью балонного ключа полностью затяните болты в последовательности, описанной ранее.



рис. 10

Для моделей с легкосплавными дисками

- Установите колесо на ступицу и затяните болты балонным ключом;
- Опустите автомобиль и уберите домкрат;
- Гаечным ключом полностью затяните болты, как показано на рис. 10;
- Установите колпак ступицы колеса и убедитесь, что контрольное отверстие на колесе совпадает с шейкой на колпаке.

ВАЖНО Неправильная установка может привести к тому, что колпак колёса может отвалиться во время движения.



рис. 11

По окончании работы

- положите прокладку;
- Положите домкрат в полуоткрытом положении в контейнер С-рис. 12 для того, чтобы предотвратить вибрацию при движении;
- Положите инструменты обратно в контейнер;

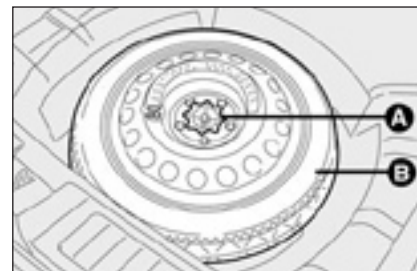

рис. 12

- Уложите контейнер **С-рис. 12** с инструментами в багажное отделение;
- Положите запасное колесо **В-рис. 11** в специальное место в багажном отделении и закрепите зажимом **А-рис. 11**.

ЕСЛИ НЕОБХОДИМО ЗАМЕНИТЬ ЛАМПУ

ОБЩИЕ УКАЗАНИЯ

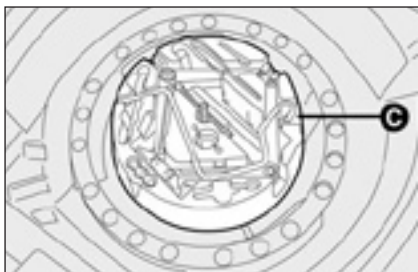
- Если лампа не работает, убедитесь перед ее заменой, что соответствующий предохранитель остался цел. Касательно расположения предохранителей см. Параграф “Если перегорел предохранитель” в данном разделе;
- Перед заменой лампы проверьте контакты на предмет окисления;
- Перегоревшие лампы необходимо заменять лампами того же типа и мощности;
- Всегда проверяйте высоту луча фар после замены лампы.



Колбу галогенной лампы можно брать только за металлическую часть. Если прозрачную лампу трогать пальцами, то это может привести к снижению интенсивности излучения и продолжительности работы. Если Вы случайно дотронулись лампы, протрите ее тряпкой, смоченной в спирте, и дайте ей высохнуть.



ПРЕДУПРЕЖДЕНИЕ

Изменения или ремонт электронных систем (электронных контрольных устройств), которые не были осуществлены должным образом и с учетом особенностей систем, могут вызвать неисправности и пожар.



ПРЕДУПРЕЖДЕНИЕ

В колбах галогенных ламп содержится сжатый газ, который, в случае, если колба разбивается, может вызвать разлет осколков стекла

ПРИБОРНАЯ ПАНЕЛЬ И ОРГАНЫ УПРАВЛЕНИЯ

ПРЕДОХРАНИТЕЛЬНЫЕ УСТРОЙСТВА

ПРАВИЛЬНАЯ ЭКСПЛУАТАЦИЯ АВТОМОБИЛЯ

СВЕТОВАЯ СИГНАЛИЗАЦИЯ И СИГНАЛЫ

НЕШТАТНЫЕ СИТУАЦИИ

ТЕХНИЧЕСКОЕ ОБСЛУЖИВАНИЕ

ТЕХНИЧЕСКИЕ ХАРАКТЕРИСТИКИ

ИНДЕКС



ПРЕДУПРЕЖДЕНИЕ

По причине высокого напряжения в лампах фар с ксеноном, их замену могут производить только специалисты: Опасно для жизни! Обратитесь на СТО официального дилера Fiat.

ВАЖНО Внутренняя поверхность фары может слегка запотевать: это не неисправность, а природное явление вследствие низкой температуры и уровня влажности воздуха. После включения фар этот эффект прекратится. Если же внутри фары скапливаются капельки воды, это означает, что в корпус фары попала вода. Свяжитесь с официальным дилером компании Fiat.



рис. 13

ТИПЫ ЛАМП, РИС. 13

В Вашей машине установлены различные типы ламп:

- A** Стекланые лампы: вставляются в гнездо. Потяните для того, чтобы извлечь лампу.
- B** Лампа байонетного типа: возьмите лампу, поверните против часовой стрелки для того, чтобы извлечь.
- C** Трубочатые лампы: отсоедините от контактов для того, чтобы извлечь.
- D-E** Галогенные лампы: для того, чтобы извлечь лампу, нажмите на держатель.
- F** Лампы с газовым зарядом (Ксенон).

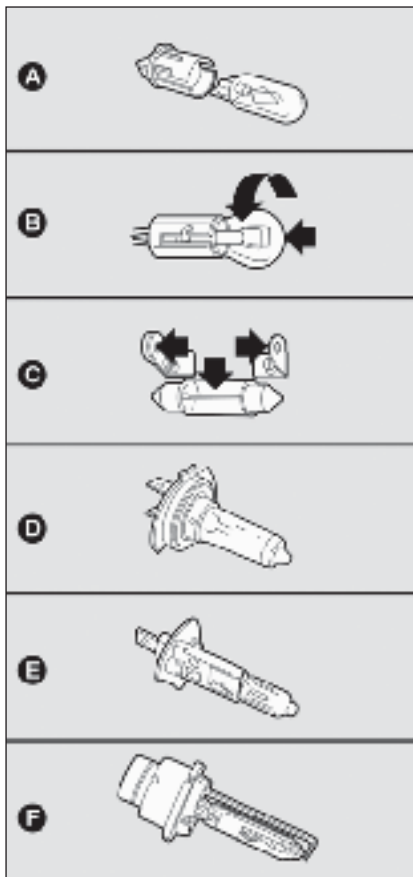
Лампы	Ссылка на рисунке	Тип	Мощность
Лампы дальнего света фар	E	H1	55W
Лампы ближнего света фар	D	H7	55W
Лампы ближнего света фар с газовым зарядом (при наличии)	F	D2R	35W
Лампы передних габаритных фонарей с длительным сроком службы (2 на фонарь)	A	W5W	5W
Лампы передних противотуманных фар (при наличии)	E	H1	55W
Лампы передних указателей поворота	B	PY21W	21W
Лампы боковых указателей поворота	A	WY5W	5W
Лампы задних указателей поворота	B	R10W	10W
Лампы задних габаритных фонарей/ стоп-сигнала	B	P21/5W	21W/5W
Лампы третьего стоп-сигнала (дополнительного стоп-сигнала)	A	W2,3W	2,3W

ПРИБОРНАЯ ПАНЕЛЬ И ОРГАНЫ УПРАВЛЕНИЯ

ПРЕДОХРАНИТЕЛЬНЫЕ УСТРОЙСТВА

ПРАВИЛЬНАЯ ЭКСПЛУАТАЦИЯ АВТОМОБИЛЯ

СВЕТОВАЯ СИГНАЛИЗАЦИЯ И СИГНАЛЫ

НЕШТАТНЫЕ СИТУАЦИИ

ТЕХНИЧЕСКОЕ ОБСЛУЖИВАНИЕ

ТЕХНИЧЕСКИЕ ХАРАКТЕРИСТИКИ

ИНДЕКС

Лампы

	Ссылка на рисунке	Тип	Мощность
Лампа фонаря заднего хода	B	P21W	21W
Лампа задних противотуманных фар	B	P21W	21W
Лампа освещения заднего номерного знака	C	C5W	5W
Лампы сигнальных фонарей открытых дверей	A	W5W	5W
Лампа передней потолочной лампы	C	C5W	5W
Лампа задней потолочной лампы	C	C10W	10W
Лампа подсветки бардачка	C	C5W	5W
Лампа освещения заднего отделения кузова автомобиля	A	W5W	5W
Лампа солнцезащитного козырька	C	C5W	5W

ЕСЛИ ПЕРЕГОРЕЛА ЛАМПА ВНЕШНИХ ФОНАРЕЙ

См. раздел “Если необходимо заменить лампу” для того, чтобы узнать тип лампы и мощность.

ПЕРЕДНИЕ БЛОК-ФАРЫ **рис. 14-15**

К передним источникам света относятся лампы габаритных фонарей, ближнего света фар, дальнего света фар и указателей поворота.

Для того, чтобы заменить лампы указателей поворота и ближнего света фар проверните колпачок **A** против часовой стрелки и снимите его.



рис. 14

Для того, чтобы заменить лампы габаритных фонарей и дальнего света фар проверните колпачок **B** против часовой стрелки и снимите его.

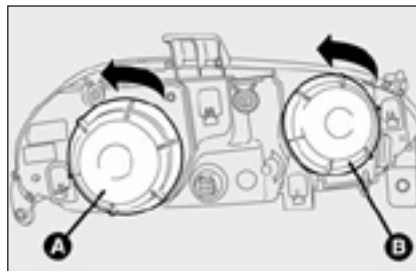

рис. 15

Лампы внутри панели расположены следующим образом:

- C** указатели поворота
- D** фары ближнего света
- E** габаритные фары
- F** фары дальнего света

После замены, правильно установите колпачки на место и убедитесь, что они надежно закреплены.

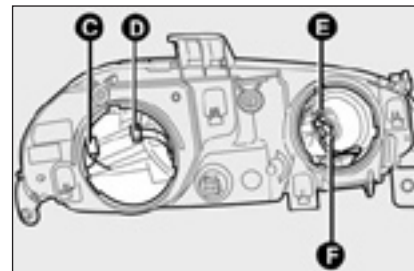
ПРИBORНАЯ ПАНЕЛЬ И ОРГАНЫ УПРАВЛЕНИЯ
ПРЕДОХРАНИТЕЛЬНЫЕ УСТРОЙСТВА
ПРАВИЛЬНАЯ ЭКСПЛУАТАЦИЯ АВТОМОБИЛЯ
СВЕТОВАЯ СИГНАЛИЗАЦИЯ И СИГНАЛЫ
НЕШТАТНЫЕ СИТУАЦИИ
ТЕХНИЧЕСКОЕ ОБСЛУЖИВАНИЕ
ТЕХНИЧЕСКИЕ ХАРАКТЕРИСТИКИ
ИНДЕКС



рис. 16

ФОНАРИ БЛИЖНЕГО СВЕТА РИС. 16

Галогенные лампы

Для того, чтобы заменить лампу, необходимо сделать следующее:

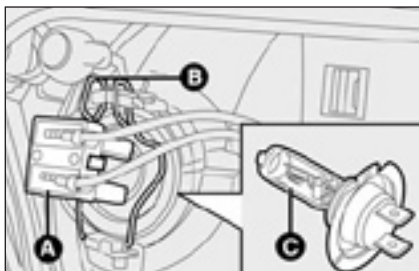
- снимите защитную крышку, повернув ее против часовой стрелки;
- отсоедините разъем **A**;
- разожмите держатель лампы **B**;
- снимите лампу **C** и замените ее;
- поставьте новую лампу так, чтобы контур металлической части совпадал с пазами на рассеивателе, защелкните держатель лампы **B** и подключите разъем **A**;
- поставьте защитную крышку, повернув ее по часовой стрелке, и затяните ее.

Лампы с зарядом газа (ксенон) (при наличии)

ВАЖНО При наличии ламп с зарядом газа передние противотуманные фары не устанавливаются.



ПРЕДУПРЕЖДЕНИЕ

По причине высокого напряжения в лампах фар с ксеноном, их замену могут производить только специалисты: **Опасно для жизни! Обратитесь на СТО официального дилера Fiat.**



рис. 17

ФАРЫ ДАЛЬНЕГО СВЕТА РИС. 17

Для того, чтобы заменить лампу, необходимо сделать следующее:

- снимите защитную крышку, повернув ее против часовой стрелки;
- отсоедините разъем **A**;
- разожмите держатель лампы **B**;
- снимите лампу **C** и замените ее;
- поставьте новую лампу так, чтобы контур металлической части совпадал с пазами на рассеивателе, защелкните держатель лампы **B** и подключите штепсель **A**;
- поставьте защитную крышку, повернув ее по часовой стрелке, и затяните ее.

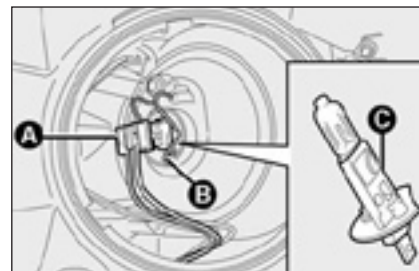

рис. 18

УКАЗАТЕЛИ ПОВОРОТА ПЕРЕДНИЕ, РИС. 18

Для того, чтобы заменить лампу, необходимо сделать следующее:

- снимите защитную крышку, повернув ее против часовой стрелки;
- поверните держатель лампы **A** против часовой стрелки и снимите его;
- снимите лампу **B**, мягко нажав на нее и повернув против часовой стрелки (“байонетный замок”);
- замените лампу;
- установите держатель лампы **A**, повернув его по часовой стрелке, и закрепите его;
- установите защитную крышку, повернув ее по часовой стрелке, и затяните ее.

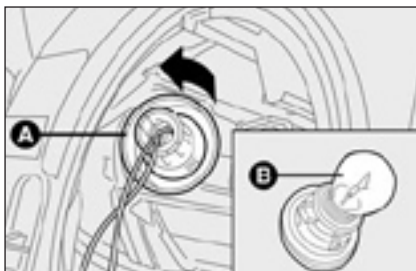

рис. 19

Повторители, рис. 19

Для того, чтобы заменить лампу, необходимо сделать следующее:

- нажмите по стрелке, как указано на рисунке, для того чтобы, надавить на зажим, и снимите корпус **A**;
- проверните держатель лампы **B** против часовой стрелки, снимите лампу с обжимкой и замените ее;
- установите держатель лампы **B** в прозрачной крышке, затем установите корпус так, чтобы зажим вернулся в исходное положение.

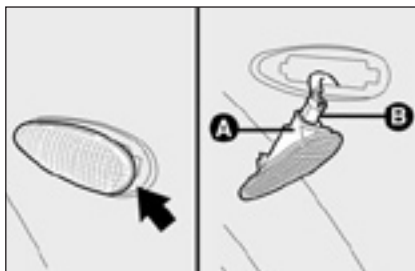

рис. 19

ПЕРЕДНИЕ ПРОТИВОТУМАННЫЕ ФАРЫ (при наличии)

ВАЖНО Обратитесь на СТО официального дилера Fiat, для того, чтобы заменить передние противотуманные фары.

ПЕРЕДНИЕ ГАБАРИТНЫЕ ФОНАРИ рис. 20

Для того, чтобы заменить лампу, необходимо сделать следующее:

- снимите защитную крышку, повернув ее против часовой стрелки;
- снимите держатель лампы с обжимкой **A**, снимите лампу **B** и замените ее;
- установите держатель лампы с обжимкой **A**;
- установите защитную крышку, повернув ее по часовой стрелке, и затяните ее.



рис. 21

ФОНАРИ ЗАДНЕГО ХОДА

Фонарь на задней двери

Для того, чтобы заменить лампу, необходимо сделать следующее:

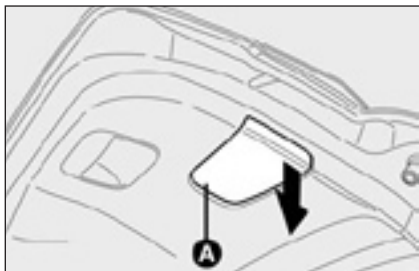
- Откройте заднюю дверь;
- снимите крышку **A-рис. 21** и отсоедините разъем **B-рис. 22**;



рис. 22

- нажмите пластинки держателя лампы во внутрь **C-рис. 23** для того, чтобы ее извлечь;
- плавно извлеките лампу, нажав на нее и провернув против часовой стрелки.

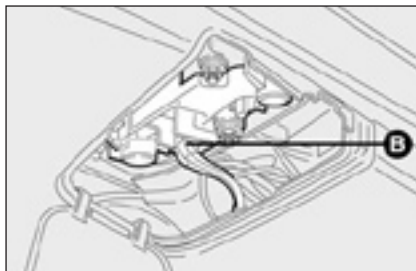

рис. 23

Лампы в корпусе расположены следующим образом (**рис. 23**):

- D** фонари заднего хода;
- E** задние противотуманные фонари.

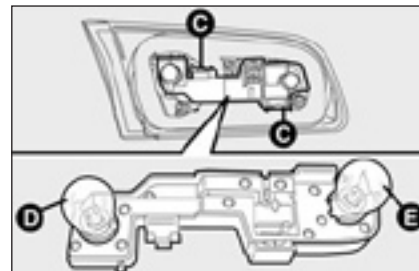

рис. 24

Задние фонари

Для того, чтобы заменить лампу, необходимо сделать следующее:

- откройте заднюю дверь;
- открутите 2 шурупа **F-рис. 24** и снимите корпус;
- отсоедините штепсель;

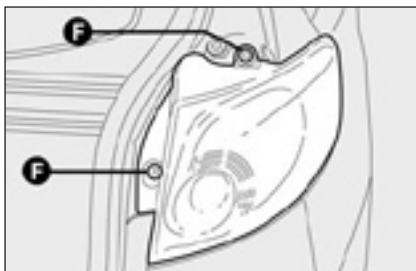

рис. 25

- нажмите на пластинку держателя лампы **G-рис. 25** и извлеките ее;
- снимите лампы, мягко нажимая на них и проворачивая против часовой стрелки.

Лампы в корпусе расположены следующим образом (рис. 25):

H задние габаритные фонари/стоп-сигналы;

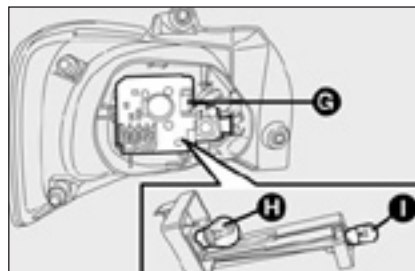
I указатели поворота.



рис. 26

ДОПОЛНИТЕЛЬНЫЙ СТОП-СИГНАЛ (ТРЕТИЙ СТОП-СИГНАЛ)

Для того, чтобы заменить лампу, необходимо сделать следующее:

- откройте заднюю дверь;
- снимите крышку с обжимкой **A-рис. 26**;

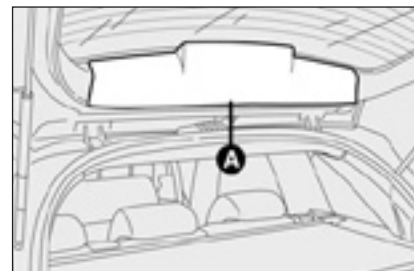
ПРИBORНАЯ ПАНЕЛЬ И ОРГАНЫ УПРАВЛЕНИЯ
ПРЕДОХРАНИТЕЛЬНЫЕ УСТРОЙСТВА
ПРАВИЛЬНАЯ ЭКСПЛУАТАЦИЯ АВТОМОБИЛЯ
СВЕТОВАЯ СИГНАЛИЗАЦИЯ И СИГНАЛЫ
НЕШТАТНЫЕ СИТУАЦИИ
ТЕХНИЧЕСКОЕ ОБСЛУЖИВАНИЕ
ТЕХНИЧЕСКИЕ ХАРАКТЕРИСТИКИ
ИНДЕКС



рис. 27

- нажмите на зажимы **В**-рис. 27 и снимите держатель лампы;
- снимите лампы с обжимкой и замените их;
- установите держатель лампы таким образом, чтобы зажимы вернулись в исходное положение **В**-рис. 27.

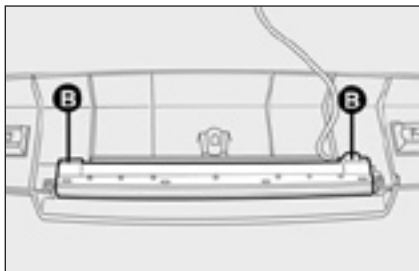

рис. 28

ЛАМПА ОСВЕЩЕНИЯ ЗАДНЕГО НОМЕРНОГО ЗНАКА, рис. 28

Для того, чтобы заменить лампу, необходимо сделать следующее:

- следуйте по стрелке, как показано на рисунке, и снимите рассеиватель **А**;
- замените лампу **В**, освободив ее из боковых контактов, и убедитесь, что новая лампа правильно соединена с контактами;
- установите рассеиватель.

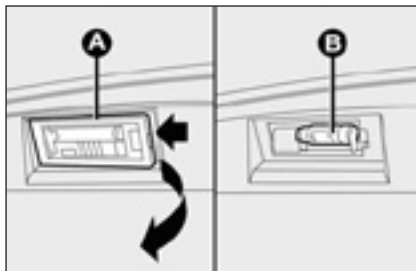
ЕСЛИ ПЕРЕГОРЕЛА ЛАМПА В САЛОНЕ

Касательно типа лампы и мощности, см. “Если необходимо заменить лампу”.

ПЕРЕДНИЙ ПОТОЛОЧНЫЙ ФОНАРЬ РИС. 29-30

Для того, чтобы заменить лампу, необходимо сделать следующее:

- следуйте по стрелке, как показано на рисунке, и снимите крышку **А**;
- проверните 2 держателя лампы **В** против часовой стрелки, снимите и замените лампы;



рис. 29



рис. 30

- для того, чтобы заменить лампу С, ослабьте боковые контакты и убедитесь, что новая лампа правильно соединена с контактами.

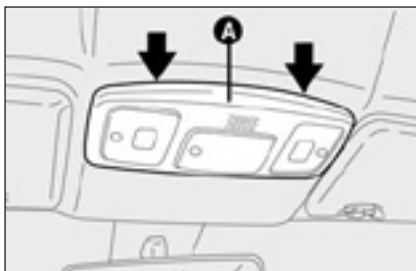

рис. 31

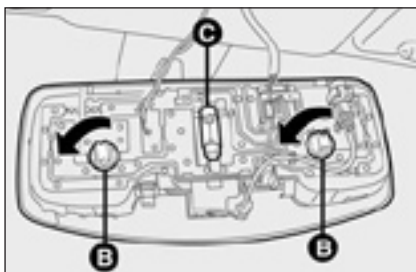
ЛАМПА ОСВЕЩЕНИЯ ЗЕРКАЛА рис. 31

Для того, чтобы заменить лампу, необходимо сделать следующее:

- откройте крышку зеркала А;
- снимите лампу В, следуя стрелкам, как указано на рисунке;
- снимите лампу, ослабив боковые контакты, и убедитесь, что новая лампа правильно соединена с контактами.

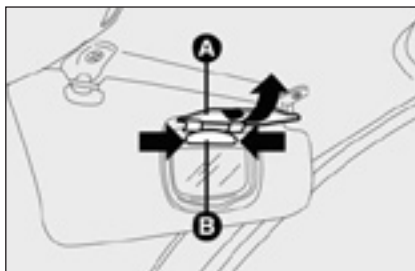

рис. 32

ЛАМПА ПОДСВЕТКИ БАРДАЧКА, рис. 32

Для того, чтобы заменить лампу, необходимо сделать следующее:

- откройте бардачок, снимите корпус А, следуя по стрелкам, как показано на рисунке;
- замените лампу, ослабив боковые контакты, и убедитесь, что новая лампа правильно соединена с контактами.

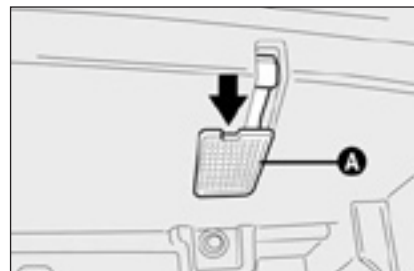

рис. 33

ЛАМПА ПОДСВЕТИ БАГАЖНОГО ОТДЕЛЕНИЯ

Для того, чтобы заменить лампу, необходимо сделать следующее:

- откройте заднюю дверь;
- снимите корпус **А-рис. 33**, повернув кольцо, следуя по стрелке, как показано на рисунке.

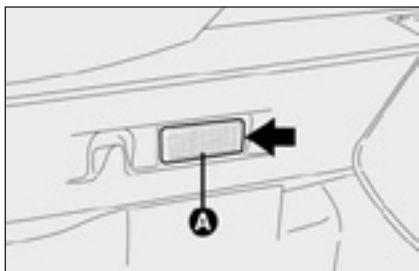

рис. 34

- откройте защитную крышку **В-рис. 34** и замените лампу;
- закройте защитную крышку **В-рис. 34**;
- закрепите корпус **А-рис. 33**, правильно установив сначала один конец, а затем другой так, чтобы корпус оказался в исходном положении.

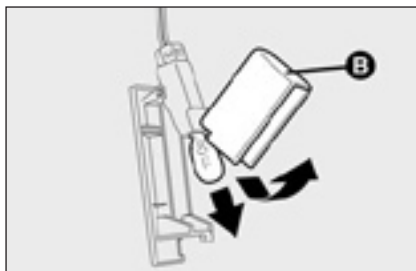

рис. 35

СИГНАЛЬНЫЕ ФОНАРИ ОТКРЫТОЙ ДВЕРИ, РИС. 35

Для того, чтобы заменить лампу, необходимо сделать следующее:

- откройте дверь и снимите прозрачную крышку **А**, следуя по стреле, как показано на рисунке;
- откройте защитный корпус **В** и замените лампу;
- закройте защитный корпус **В** на прозрачной крышке **А**.

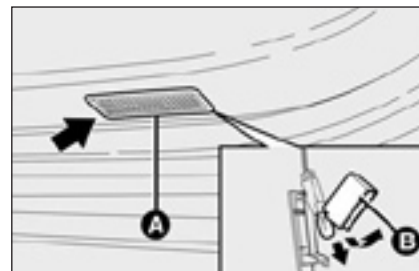

рис. 36

БОКОВЫЕ ЗАДНИЕ ПОТОЛОЧНЫЕ ФОНАРИ, РИС. 36

Для того, чтобы заменить лампу, необходимо сделать следующее:

- снимите корпус **A**, следуя стрелкам, как показано на рисунке;
- замените лампу **B**, ослабив боковые контакты, и убедитесь, что лампа правильно соединена с контактами.

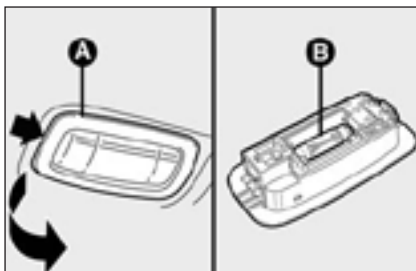
ЕСЛИ ПЕРЕГОРЕЛ ПРЕДОХРАНИТЕЛЬ

Общие положения, рис. 37

Предохранитель является защитным устройством электронной системы: он срабатывает (то есть, отключает цепь), в основном, по причине неисправности системы.

Если устройство не работает, проверьте предохранитель: проводящий элемент **A** должен быть цел. Если он поврежден, замените предохранитель на такой же аналогичной мощности (того же цвета).

B неповрежденный предохранитель

C предохранитель с поврежденной нитью накаливания.

Для того, чтобы заменить предохранитель, используйте щипцы **D**, прикрепленные к коробке с плавкими предохранителями на приборной панели.



рис. 37



ПРЕДУПРЕЖДЕНИЕ

Если стандартный предохранитель (MEGA-FU-SE, MIFI-FUSE, MAXI-FU-SE) срабатывает, не пытайтесь устранить неполадку и немедленно обратитесь на СТО официального дилера Fiat. Перед заменой предохранителя, убедитесь, что ключ замка зажигания вынут, и все электрические системы выключены.

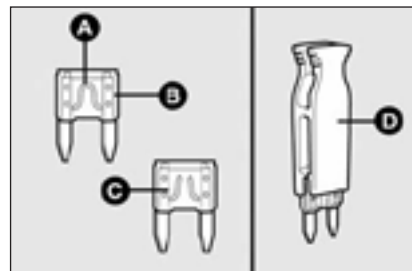

Не заменяйте предохранитель с помощью металлических проволоки или аналогичных материалов.



ПРЕДУПРЕЖДЕНИЕ

Не устанавливайте предохранитель большей мощности, так как это может вызвать возгорание.



ПРЕДУПРЕЖДЕНИЕ

Если предохранитель вновь перегорит, обратитесь на СТО официального дилера Fiat.

ПРИБОРНАЯ ПАНЕЛЬ И ОРГАНЫ УПРАВЛЕНИЯ

ПРЕДОХРАНИТЕЛЬНЫЕ УСТРОЙСТВА

ПРАВИЛЬНАЯ ЭКСПЛУАТАЦИЯ АВТОМОБИЛЯ

СВЕТОВАЯ СИГНАЛИЗАЦИЯ И СИГНАЛЫ

НЕУДАЧНЫЕ СИТУАЦИИ

ТЕХНИЧЕСКОЕ ОБСЛУЖИВАНИЕ

ТЕХНИЧЕСКИЕ ХАРАКТЕРИСТИКИ

ИНДЕКС



рис. 38

РАСПОЛОЖЕНИЕ ПРЕДОХРАНИТЕЛЕЙ

Предохранители располагаются в двух блоках плавких предохранителей и могут находиться на приборной панели, на аккумуляторной батарее в районе положительного полюса, в моторном отсеке и в заднем отделении кузова автомобиля (левая сторона).



рис. 39

Блок плавких предохранителей на приборной панели, рис. 38-39

Для того, чтобы достать предохранители из блока на приборной панели, открутите зажимной винт **A** и снимите крышку.

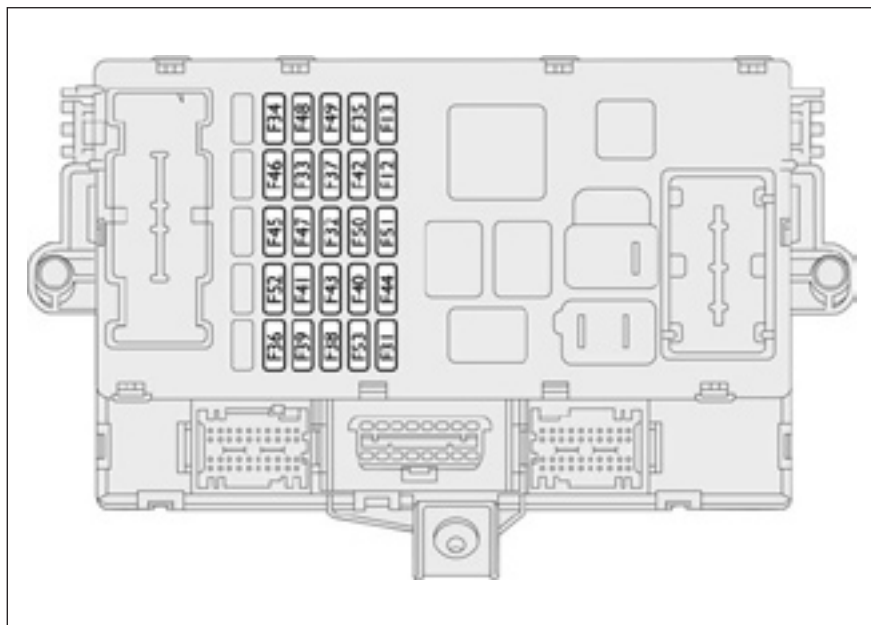

рис. 40

Блок плавких предохранителей в моторном отсеке, рис. 40-41

Для того, чтобы достать предохранители из блока, расположенного рядом с батареей, снимите защитную крышку



рис. 41

ИНДЕКС	ТЕХНИЧЕСКИЕ ХАРАКТЕРИСТИКИ	ТЕХНИЧЕСКОЕ ОБСЛУЖИВАНИЕ	НЕШТАТНЫЕ СИТУАЦИИ	СВЕТОВАЯ СИГНАЛИЗАЦИЯ И СИГНАЛЫ	ПРАВИЛЬНАЯ ЭКСПЛУАТАЦИЯ АВТОМОБИЛЯ	ПРЕДОХРАНИТЕЛЬНЫЕ УСТРОЙСТВА	ПРИБОРНАЯ ПАНЕЛЬ И ОРГАНЫ УПРАВЛЕНИЯ
--------	----------------------------	--------------------------	--------------------	---------------------------------	------------------------------------	------------------------------	--------------------------------------

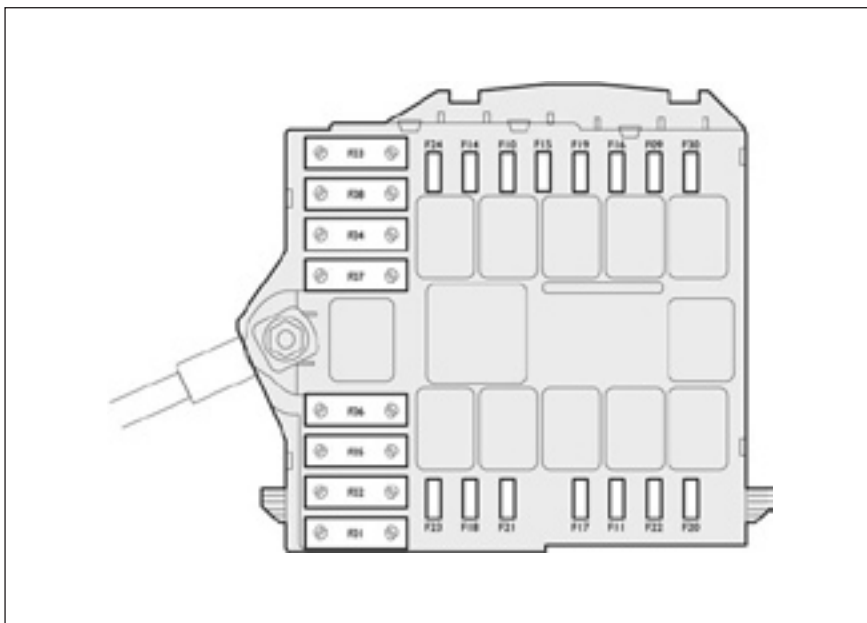

рис. 42

Блок предохранителей на аккумуляторной батарее в районе положительного полюса, рис. 42-43

Для того, чтобы достать предохранители из блока, расположенного на положительном полюсе батареи, нажмите на замки **A** и снимите защитную крышку **B**.

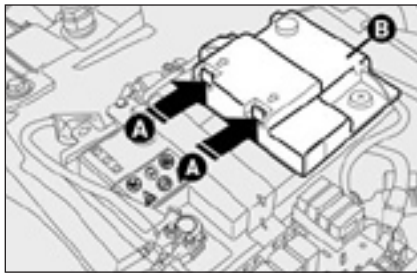

рис. 43



рис. 44

Блок плавких предохранителей в заднем отделении кузова автомобиля, рис. 44-45

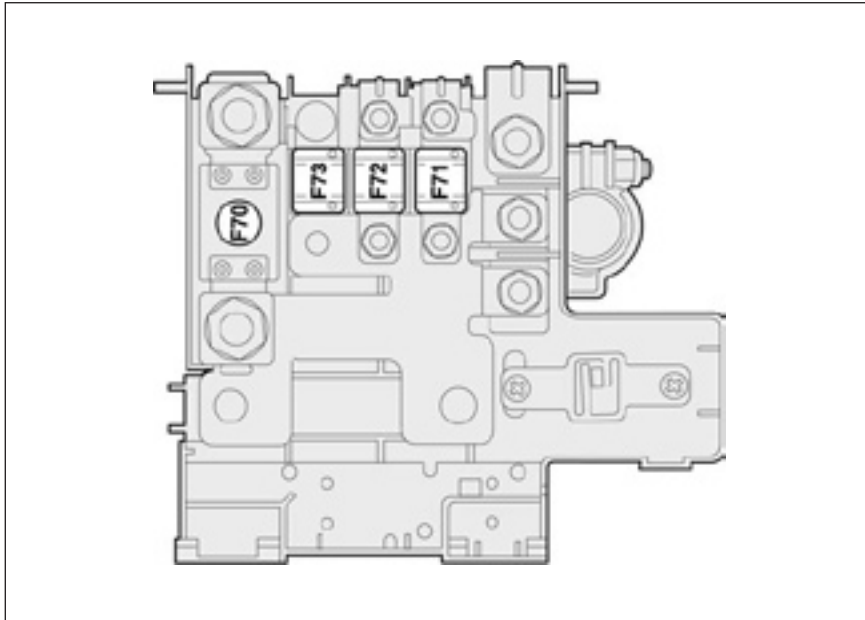
Для того, чтобы добраться до блока плавких предохранителей на левой стороне заднего отделения кузова автомобиля, откройте дверцу (как показано на рисунке).



рис. 45

ПРИBORHАЯ ПАНЕЛЬ И ОРГАНЫ УПРАВЛЕНИЯ
ПРЕДОХРАНИТЕЛЬНЫЕ УСТРОЙСТВА
ПРАВИЛЬНАЯ ЭКСПЛУАТАЦИЯ АВТОМОБИЛЯ
СВЕТОВАЯ СИГНАЛИЗАЦИЯ И СИГНАЛЫ
НЕШТАТНЫЕ СИТУАЦИИ
ТЕХНИЧЕСКОЕ ОБСЛУЖИВАНИЕ
ТЕХНИЧЕСКИЕ ХАРАКТЕРИСТИКИ
ИНДЕКС

СВОДНАЯ ТАБЛИЦА ПО ПРЕДОХРАНИТЕЛЯМ НА ПРИБОРНОЙ ПАНЕЛИ

ПОТРЕБИТЕЛИ

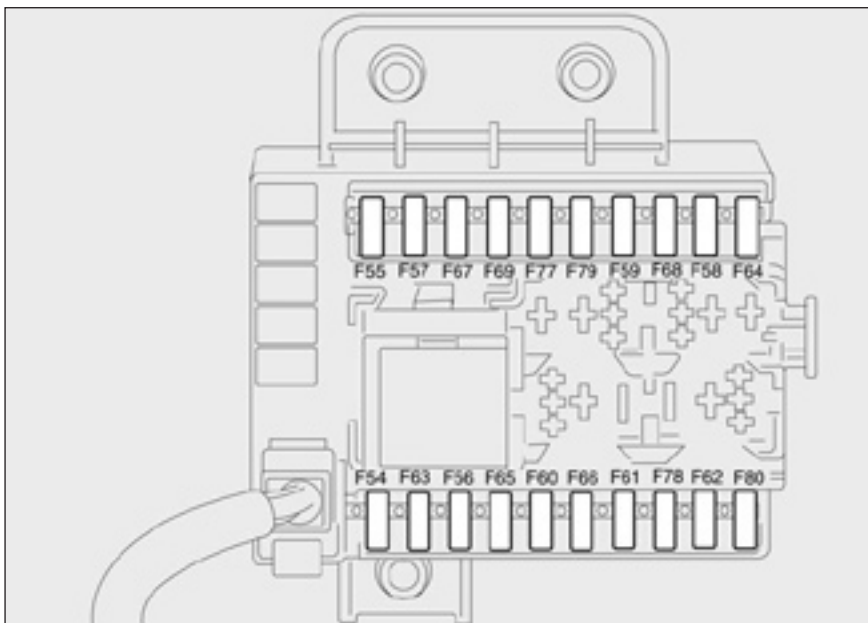
	Предохранитель	Ампер
Правая лампа ближнего света	F 12	15
Левая лампа ближнего света / устройство направления фар	F 13	15
Моторный отсек и приборная панель / обмотка реле основного компьютера	F 31	7.5
+30 блоки управления передними и задними дверьми	F 32	15
+ 15 мощности для узла окна с сервоприводом стекла, расположенного слева от заднего отделения кузова	F 33	20
+ 15 мощности для узла окна с сервоприводом стекла, расположенного справа от заднего отделения кузова	F 34	20
+ 15 фонари заднего хода, датчик качества воздуха, датчик воды в фильтре дизельного топлива, тахометр, дополнительный отопительный прибор	F 35	7.5
+30 предварительная настройка для блока управления прицепом	F 36	20
+ 15 третий стоп-сигнал, комбинация приборов, блоки управления левой и правой фарами, ЭБУ ксеноновыми фарами	F 37	10
Разблокировка заднего отделения кузова автомобиля	F 38	15
+30 диагностический разъем для Европейской бортовой диагностики, потолочное освещение, настройка телефона, блок управления звуковой сигнализацией, блок управления объемной защитой, блок управления давлением в шине	F 39	10
Обогрев заднего стекла	F 40	30
Обогреватель, стеклоомыватель лобового и заднего стекла	F 41	15
+ 15 узел системы торможения (антиблокировочная тормозная система / Электронная система курсовой устойчивости), узел управления углом поворота управляемых колёс, датчик углового поворота вокруг вертикальной оси	F 42	7.5
Дворники, насос омывателя лобового и заднего стекла	F 43	30
Отвод тока для потребителей на центральной панели	F 44	20
Люк в крыше	F 45	20
Электродвигатель люка на крыше	F 46	20

ПОТРЕБИТЕЛИ**Предохранитель****Ампер**

Питание блока управления на месте водителя	F 47	20
Питание блока управления на месте пассажиров	F 48	20
+15 узел управления рулем, соединение, блок управления датчиком дождя, система кондиционирования воздуха, подогреватель дизельного топлива, блок управления объемной защитой, блок управления передвижением и подогревом левого и правого переднего кресла, автоматический блок управления комплектом инструментов, настройка телефона, система оптимального автоматического регулирования скорости, регулятор освещения комбинации приборов, раздвижная крыша	F 49	7,5
Надувная подушка безопасности	F 50	7,5
+15 узел управления рулевым устройством, блок управления давлением в шинах	F 51	7,5
Стеклоочиститель заднего окна, обмотка реле блока управления задним отделением кузова автомобиля, прикуриватель	F 52	15
+30 Комбинация приборов	F 53	7,5

ПРИБОРНАЯ
ПАНЕЛЬ И
ДОПОЛНИТЕЛЬНЫЕ
УСТРОЙСТВАПРЕДОХРАНИТЕЛЬНЫЕ
УСТРОЙСТВАПРАВЫЙ Блок управления
автомобилемСВЕТОВАЯ СИГНАЛИЗАЦИЯ
И СООБЩЕНИЯНЕШТАТНЫЕ
СИТУАЦИИТЕХНИЧЕСКОЕ
ОБСЛУЖИВАНИЕТЕХНИЧЕСКИЕ
ХАРАКТЕРИСТИКИИНДЕКС
INDEX

Блок плавких предохранителей в моторном отсеке**ПОТРЕБИТЕЛИ**

	Предохранитель	Ампер
+30 блок управления 2 приборной панелью	F 1	60
+30 вентилятор системы кондиционирования воздуха	F 2	40
+ 30 узел электронного замка рулевой колонки	F 3	20
+ 30 узел тормозной системы (насос)	F 4	40
+ 30 узел тормозной системы (электромагнитный клапан)	F 5	40
+30 минимальная мощность вентилятора охлаждения двигателя (2.2 – мульти-впрыск)	F 6	40
+ 30 минимальная мощность вентилятора охлаждения двигателя (мульти-впрыск АКПП)	F 6	50
+30 высокая мощность вентилятора охлаждения двигателя (2.2 - мульти-впрыск)	F 7	40
+ 30 высокая мощность вентилятора охлаждения двигателя (мульти-впрыск АКПП)	F 7	50
+30 ручной вентилятор системы кондиционирования воздуха (за исключением мульти-впрыск АКПП)	F 8	40
Дворники для фар	F 9	20
Звуковой сигнал	F 10	15
Прочие вспомогательные системы	F 11	15
Правая фара дальнего света	F 14	10
Левая фара дальнего света	F 15	10
Электромагнитная система	F 16	7.5
Электромагнитные подсистемы	F 17	10
+30 блок управления двигателем, блок управления АКПП и рычаг управления коробкой передач	F 18	7.5
Компрессор	F 19	7.5
Фильтр дизельного топлива	F 20	30

ПОТРЕБИТЕЛИ	Предохранитель	Ампер
Запитывание топливного насоса	F 21	15
Электромагнитные подсистемы (бензин)	F 22	15
Электромагнитные подсистемы (мульти-впрыск)	F 22	20
+30 акустическая система /соединение, блок управления дополнительным обогревателем	F 23	20
+ 15 блок управления АКПП, рычаг управления коробкой передач	F 24	15
Передние противотуманные фары	F 30	15

ПРИBORНАЯ
ПАНЕЛЬ И
ОРГАНЫ
УПРАВЛЕНИЯ

ПРЕДОХРА-
НИТЕЛЬНЫЕ
УСТРОЙСТВА

ПРАВИЛЬНАЯ
ЭКСПЛУАТАЦИЯ
АВТОМОБИЛЯ

СВЕТОВАЯ
СИГНАЛИЗАЦИЯ
И СИГНАЛЫ

НЕШТАТНЫЕ
СИТУАЦИИ

ТЕХНИЧЕСКОЕ
ОБСЛУЖИВАНИЕ

ТЕХНИЧЕСКИЕ
ХАРАКТЕРИСТИКИ

ИНДЕКС

Блок плавких предохранителей заднем отделении кузова автомобиля

ПОТРЕБИТЕЛИ

	Предохранитель	Ампер
+30 Усилитель внешней акустической системы	F 54	25
Свободен	F 55	–
+30 управление левым передним креслом	F 56	25
Обогрев кресла водителя	F 57	7.5
Свободен	F 58	–
Свободен	F 59	–
+30 управление правым передним креслом	F 60	25
Свободен	F 61	–
Свободен	F 62	–
Свободен	F 63	–
Свободен	F 64	–
Свободен	F 65	–
Свободен	F 66	–
Обогрев пассажирских кресел	F 67	7.5
Свободен	F 68	–
Свободен	F 69	–
Свободен	F 77	–
Свободен	F 78	–
Свободен	F 79	–
Свободен	F 80	–

Блок плавких предохранителей рядом с батареей

ПОТРЕБИТЕЛИ

	Предохранитель	Ампер
Блок плавких предохранителей в моторном отсеке	F 70	150
блок управления 1 приборной панелью	F 71	70
+ 30 Блок управления запальной свечей (Мульти-впрыск)	F 72	60
+ 30 Узел электрического гидроусилителя рулевого управления (исключая 2.2 бензин)	F 73	80
+ 30 Узел электрического гидроусилителя рулевого управления для версии 2.2 бензин (указано на стенке батареи)	F	80

ПРИБОРНАЯ
ПАНЕЛЬ И
ОРГАНЫ
УПРАВЛЕНИЯ

ПРЕДОХРА-
НИТЕЛЬНЫЕ
УСТРОЙСТВА

ПРАВИЛЬНАЯ
ЭКСПЛУАТАЦИЯ
АВТОМОБИЛЯ

СВЕТОВАЯ
СИГНАЛИЗАЦИЯ
И СИГНАЛЫ

НЕШТАТНЫЕ
СИТУАЦИИ

ТЕХНИЧЕСКОЕ
ОБСЛУЖИВАНИЕ

ТЕХНИЧЕСКИЕ
ХАРАКТЕРИСТИКИ

ИНДЕКС

ЕСЛИ БАТАРЕЯ РАЗРЯЖЕНА

Внимание Процедура зарядки батареи, описанная ниже, носит только справочный характер. Она должна осуществляться только в фирме, занимающийся ремонтом автомобилей.

Зарядка должна осуществляться медленно при малой мощности в течение 24 часов. Зарядка в течение более длительного периода может повредить батарею.

Для зарядки батареи необходимо сделать следующее:

- отсоедините отрицательную клемму на батарее;
- Подсоедините кабели зарядного устройства к клеммам батареи с соблюдением полярности;
- включите зарядное устройство;
- по окончании зарядки выключите зарядное устройство перед отсоединением батареи;
- подсоедините отрицательную клемму обратно.

ВАЖНО Если автомобиль оснащен звуковой сигнализацией, выключите ее дистанционно (см. “Сигнализация” в разделе “Приборная панель и органы управления”).



ПРЕДУПРЕЖДЕНИЕ

Электролит в батарее ядовитый и едкий. Избегайте попадания в глаза и на кожу. Зарядка батареи должна осуществляться в хорошо проветриваемом помещении вдали от открытого пламени и возможных источников искры: угроза взрыва и возникновения пожара.



ПРЕДУПРЕЖДЕНИЕ

Не заряжайте замерзшую батарею: сначала ее необходимо разморозить, в противном случае она может взорваться. Если батарея замерзла, ее необходимо осмотреть специалистам для того, чтобы убедиться, что внутренние элементы не повреждены и что на корпусе нет трещин. Это может привести к утечке ядовитой и едкой кислоты.

ПОДНИМАНИЕ АВТОМОБИЛЯ

Если машину необходимо поднять, обратитесь в фирму, имеющую специальный подъемник.

Поднимайте машину домкратом или с помощью специального подъемника, располагая их так, как показано на **рис. 46**.



рис. 46

БУКСИРОВКА МАШИНЫ

Буксирное кольцо, которое входит в комплект, находится в инструментальном ящике под крышкой в багажном отделении.

КРЕПЕЖ БУКСИРНОГО КОЛЬЦА, рис. 47-48

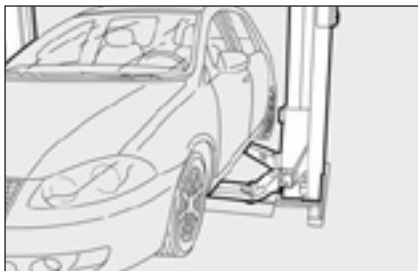
Необходимо сделать следующее:

- снимите колпачок **A**;
- вытащите прицепное устройство **B** из кронштейна;
- затяните кольцо на переднем или заднем пальце с резьбой.

См. Отдельный раздел по буксировке автомобиля с электронной АКПП.



рис. 47



рис. 48

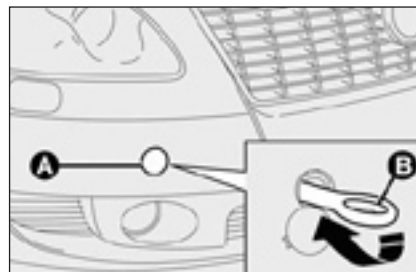

ПРЕДУПРЕЖДЕНИЕ

При буксировке помните, что без усилителя тормозной системы и гидроусилителя рулевого управления необходимо прикладывать большее усилие на педаль и руль. Не используйте гибкие тросы для буксировки во избежание толчков. Во время буксировки убедитесь, что крепеж не наносит повреждения смежным элементам. При буксировке автомобиля Вы должны соблюдать правила дорожного движения касательно буксирного кольца и передвижения по дороге.

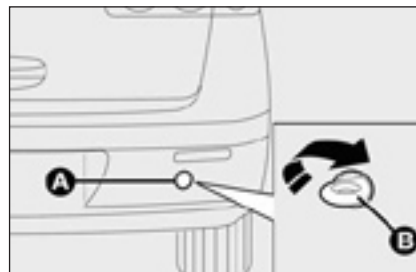

ПРЕДУПРЕЖДЕНИЕ

Не заводите двигатель во время буксировки.



ПРЕДУПРЕЖДЕНИЕ

Перед установкой прицепного устройства, очистите резьбу. Перед началом буксировки убедитесь, что устройство плотно затянуто.



ПРЕДУПРЕЖДЕНИЕ

Перед началом буксировки отключите замок рулевой колонки (см. параграф “запал” в разделе “Комбинация приборов и органы управления”). При буксировке помните, что без усилителя тормозной системы и гидроусилителя рулевого управления необходимо прикладывать большее усилие на педаль и руль. Не используйте гибкие тросы для буксировки во избежание толчков. Во время буксировки убедитесь, что крепеж не наносит повреждения смежным элементам. Вы должны соблюдать правила дорожного движения касательно буксирного кольца и передвижения по дороге.

ТЕХНИЧЕСКОЕ ОБСЛУЖИВАНИЕ АВТОМОБИЛЯ

Плановое техническое обслуживание	184
График обслуживания	185
Текущее техническое обслуживание	187
Большегрузные модели	187
Проверка уровня жидкости	188
Воздушный фильтр /салонный фильтр	197
Фильтр дизельного топлива	197
Батарея	198
Колеса и шины	200
Резиновые шланги	201
Щетки на лобовом и задним стеклах	202
Кузов	203
Салон	205

ПРИБОРНАЯ
ПАНЕЛЬ И
ОРГАНЫ
УПРАВЛЕНИЯ

ПРЕДОХРА-
НИТЕЛЬНЫЕ
УСТРОЙСТВА

ПРАВИЛЬНАЯ
ЭКСПЛУАТАЦИЯ
АВТОМОБИЛЯ

СВЕТОВАЯ
СИГНАЛИЗАЦИЯ
И СИГНАЛЫ

НЕШТАТНЫЕ
СИТУАЦИИ

ТЕХНИЧЕСКОЕ
ОБСЛУЖИВАНИЕ

ТЕХНИЧЕСКИЕ
ХАРАКТЕРИ-
СТИКИ

ИНДЕКС

ПЛАНОВОЕ ТЕХНИЧЕСКОЕ ОБСЛУЖИВАНИЕ

Правильное техническое обслуживание необходимо для того, чтобы продлить срок службы автомобиля и сохранить его характеристики.

С этой целью Fiat предусматривает целый ряд проверок и работ, связанных с техническим обслуживанием и текущим ремонтом каждые 15.000 км.

Тем не менее, важно помнить, что плановое техническое обслуживание не охватывает весь спектр требований к автомобилю: в первоначальный период до 15.000 км и позднее в промежутках между техническим обслуживанием необходимо осуществлять текущий контроль, как то проверка уровня жидкости, давления в шинах и так далее...

ВАЖНО Сервисная книжка планового технического обслуживания предоставляются предприятием-изготовителем. Без заполненной сервисной книжке гарантия на автомобиль недействительна.

Плановое техническое обслуживание осуществляется на СТО официального дилера Fiat, в заранее установленные сроки.

Если в ходе обслуживания, помимо запланированных мероприятий, необходимо осуществить замену или ремонт, то это возможно лишь после составления подробного соглашения с Заказчиком.

ВАЖНО Рекомендуется обратиться к официальному дилеру Fiat, в случае, если возникли проблемы в ходе мелкого ремонта, не дожидаясь, пока наступит очередной срок планового обслуживания.

Если Ваш автомобиль часто используется для буксира, период между плановыми проверками должен быть сокращен

ГРАФИК ОБСЛУЖИВАНИЯ

Тысячи километров	15	30	45	60	75	90
Проверьте шины на предмет износа, а также давление в шинах	●	●	●	●	●	●
Проверьте осветительные приборы (фары, указатели поворота, аварийную сигнализацию, подсветку багажного отделения, подсветку салона, бардачка, световую сигнализацию и так далее)	●	●	●	●	●	●
Проверьте щетки и омыватель лобового стекла, поправьте их при необходимости	●	●	●	●	●	●
Проверьте опоры лобового и заднего стекол на предмет износа	●	●	●	●	●	●
Проверьте тормозные колодки передних колес на износ, а также индикатор износа	●	●	●	●	●	●
Проверьте тормозные колодки задних колес на износ		●		●		●
Визуально проверьте состояние: элементов корпуса, защитное покрытие днища, трубы и шланги (выхлопные - топливные - тормозные), резиновые элементы (защитные колпачки, штуцеры, вкладыши и так далее)	●	●	●	●	●	●
Проверьте чистоту замков, насадок и колпачков, а также чистоту и смазку рычагов	●	●	●	●	●	●
Проверьте и добавьте, при необходимости жидкость в резервуарах (тормоза/ гидромуфта, гидроусилитель рулевого управления, стеклоомыватели лобового и заднего стекла, батарея, система охлаждения двигателя и так далее)	●	●	●	●	●	●
Проверьте гидроусилитель рулевого управления (2.2 версия с бензином)	●	●	●	●	●	●
Проверьте и отрегулируйте шаг ручного тормоза, при необходимости	●		●		●	
Визуально проверьте состояние приводных ремней (версии с мульти-впрыском.)		●				●
Визуально проверьте состояние приводных ремней (1.8 версия с бензином)		●		●		
Визуально проверьте ремень привода газораспределительного механизма (1.8 версия с бензином)		●		●		
Проверьте и отрегулируйте зазор в газораспределительном механизме (1.9 8V версия с мульти-впрыском)		●		●		●
Проверьте и отрегулируйте зазор в газораспределительном механизме (1.8 версия с бензином)					●	

ПРИБОРНАЯ ПАНЕЛЬ И ОРГАНЫ УПРАВЛЕНИЯ

ПРЕДОХРАНИТЕЛЬНЫЕ УСТРОЙСТВА

ПРАВИЛЬНАЯ ЭКСПЛУАТАЦИЯ АВТОМОБИЛЯ

СВЕТОВАЯ СИГНАЛИЗАЦИЯ И СИГНАЛЫ

НЕШТАТНЫЕ СИТУАЦИИ

ТЕХНИЧЕСКОЕ ОБСЛУЖИВАНИЕ

ТЕХНИЧЕСКИЕ ХАРАКТЕРИСТИКИ

ИНДЕКС

	Тысячи километров						
	15	30	45	60	75	90	
ПРИБОРНАЯ ПАНЕЛЬ И ОРГАНЫ УПРАВЛЕНИЯ	Проверьте уровень выбросов отработавших газов (бензиновые моторы)	●	●	●	●	●	●
	Проверьте уровень выбросов отработавших газов /дымовыделение (версии с мульти-впрыском)	●	●	●	●	●	●
	Проверьте работу системы вентиляции топливного бака (бензиновые моторы)			●			●
	Проверьте систему управления двигателем (с помощью диагностического разъема)	●	●	●	●	●	●
ПРЕДОХРАНИТЕЛЬНЫЕ УСТРОЙСТВА	Проверьте и добавьте, при необходимости, трансмиссионное масло	●	●	●	●	●	●
	Замените приводные ремни (версии с мульти-впрыском / бензин, исключая 1.8)				●		
	Замените приводные ремни (1.8 версии с бензином)					●	
ПРАВИЛЬНАЯ ЭКСПЛУАТАЦИЯ АВТОМОБИЛЯ	Замените ремень привода газораспределительного механизма (версии с мульти-впрыском) ^o					●	
	Замените ремень привода газораспределительного механизма (1.8 версии с бензином) ^o					●	
СВЕТОВАЯ СИГНАЛИЗАЦИЯ И СИГНАЛЫ	Замените свечи зажигания (версии с бензином, исключая 1.8)				●		
	Замените свечи зажигания (1.8 версии с бензином)		●		●		●
НЕШТАТНЫЕ СИТУАЦИИ	Замените фильтр дизельного топлива (версии с мульти-впрыском)		●		●		●
	Замените воздушный фильтр (бензиновые моторы)		●		●		●
	Замените воздушный фильтр (версии с мульти-впрыском)	●	●	●	●	●	●
ТЕХНИЧЕСКОЕ ОБСЛУЖИВАНИЕ	Замените моторное масло и масляный фильтр (бензиновые моторы)	●	●	●	●	●	●
	Замените моторное масло и масляный фильтр (версии с мульти-впрыском без дизельного сажевого фильтра)*	(●)	(●)	(●)	(●)	(●)	(●)
ТЕХНИЧЕСКИЕ ХАРАКТЕРИСТИКИ	Замените моторное масло и масляный фильтр (версии с мульти-впрыском без дизельного сажевого фильтра)	●	●	●	●	●	●
	Замените тормозную жидкость (или каждые 2 года)		●		●		●
	Замените салонный фильтр (или каждый год)	●	●	●	●	●	●

^o независимо от километража, ремень привода газораспределительного механизма должен заменяться каждые 4 года в особых условиях (холодный климат, вождение в городских условиях, пребывание в нерабочем состоянии в течение долгого времени) или, в любом случае, каждые 5 лет

* Моторное масло и масляный фильтр должны заменяться в соответствии с условиями использования автомобиля. Об этом свидетельствует также световой сигнал и соответствующее предупреждение (при наличии) на комбинации приборов (см. раздел “Световая сигнализация и сигналы”).

ТЕКУЩЕЕ ТЕХНИЧЕСКОЕ ОБСЛУЖИВАНИЕ

Каждые 1,000 километров или перед дальними поездками, проверьте и добавьте, при необходимости:

- антифриз;
- тормозную жидкость;
- жидкость омывателя лобового стекла;
- давление в шинах и их состояние;
- осветительные приборы (фары, указатели поворота, аварийную сигнализацию и так далее);
- состояние щеток и омывателя лобового стекла и опоры лобового и заднего стекол;

Каждые 3,000 километров проверяйте и, если требуется, дозаправляйте: уровень моторного масла.

Рекомендуется использовать продукцию FL Selenia, которая разработана специально для автомобилей Fiat (см. таблицу “Мощности” в разделе “Техническое описание”).

УСИЛЕННЫЕ НАГРУЗКИ

Если автомобиль, в основном, используется при одном из следующих условий:

- буксировка прицепов;
 - пыльные дороги;
 - регулярные поездки на короткие расстояния (менее 7-8 км) при температурах меньше нуля;
 - частое использование холостого хода или поездки на длинные расстояния на низкой скорости (например, доставка на дом) или при длительном бездействии;
 - вождение в городских условиях;
- выполняйте проверки более часто, чем указано в Графике обслуживания:
- проверьте передние тормозные колодки на износ;

- проверьте чистоту замков, капота и заднего отделения, чистоту и смазку рычагов;
- визуально осмотрите: двигатель, коробку передач, трансмиссию, трубы и шланги (выхлопные - топливные - тормозные), резиновые элементы (колодки, втулки, вкладыши и так далее);
- проверьте заряд батареи и уровень жидкости (электролит);
- визуально проверьте приводные ремни;
- проверьте и замените салонный фильтр, при необходимости;
- проверьте и замените воздушный фильтр, при необходимости.



рис. 1 - 2.2 версии

ПРОВЕРКА УРОВНЯ ЖИДКОСТИ

1. Моторное масло
2. Батарея
3. Тормозная жидкость
4. Жидкость омывателя лобового и заднего стекол
5. Жидкость для охлаждения двигателя

ВАЖНО Добавление или замена жидкости для гидроусилителя рулевого управления версии 2.2 с бензином осуществляется на СТО официального дилера Fiat.

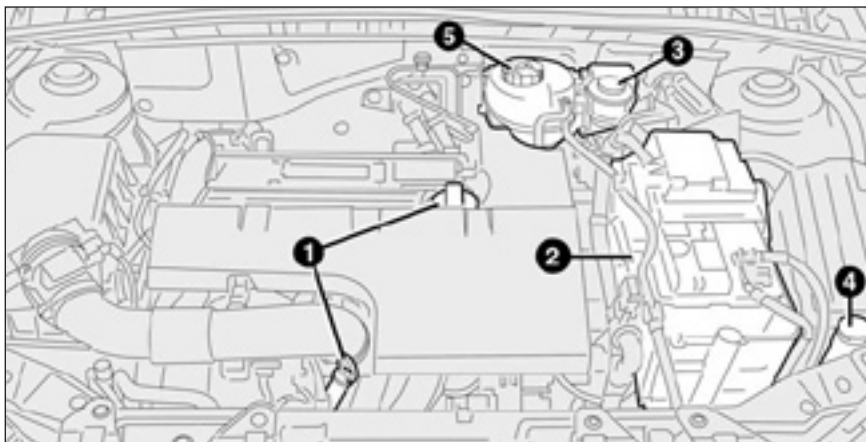

ПРЕДУПРЕЖДЕНИЕ

Не курите при работе в моторном отсеке; газы и горючие пары могут вызвать возгорание.



При добавлении жидкости не перепутайте типы жидкостей: все они несовместимы друг с другом и могут серьезно повредить машину.



Рис. 2-1.8 версии



При добавлении жидкости не перепутайте типы жидкостей: все они несоместимы друг с другом

и могут серьезно повредить машину.

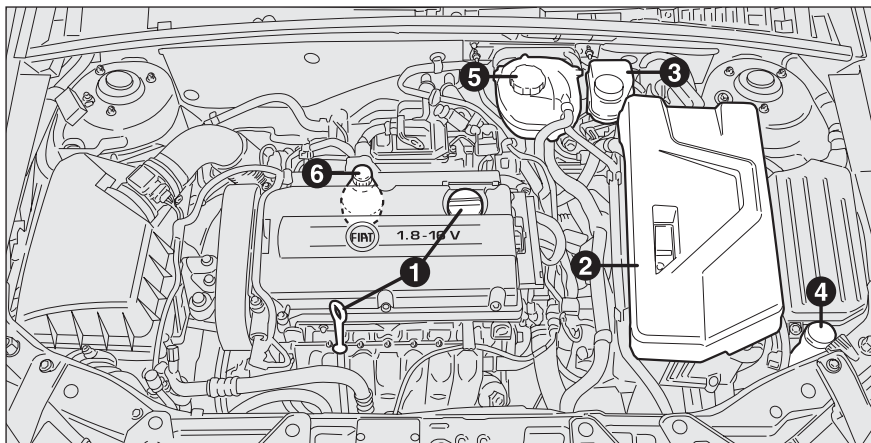

ПРЕДУПРЕЖДЕНИЕ

Не курите при работе в моторном отсеке; газы и горячие пары могут вызвать возгорание.

1. Моторное масло
2. Батарея
3. Тормозная жидкость
4. Жидкость омывателя лобового и заднего стекла
5. Жидкость для охлаждения двигателя
6. Жидкость для гидроусилителя рулевого управления



Рис. 3-1.9 8V версии с мульти-впрыском



При добавлении жидкости не перепутайте типы жидкостей: все они несовместимы друг с другом и могут серьезно повредить машину.

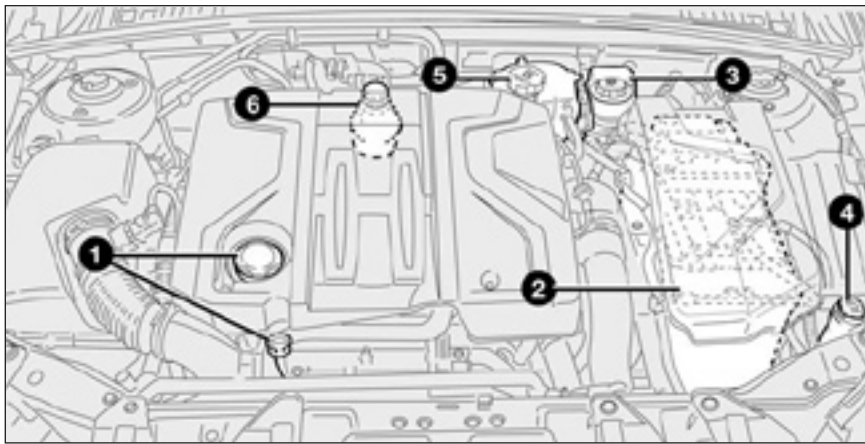

ПРЕДУПРЕЖДЕНИЕ

Не курите при работе в моторном отсеке; газы и горячие пары могут вызвать возгорание.

1. Моторное масло
2. Батарея
3. Тормозная жидкость
4. Жидкость омывателя лобового и заднего стекла
5. Жидкость для охлаждения двигателя
6. Жидкость для гидросилителя рулевого управления



рис. 4 - 1.9 16V версии с мульти-впрыском



При добавлении жидкости не перепутайте типы жидкостей: все они несовместимы друг с другом и могут серьезно повредить машину.

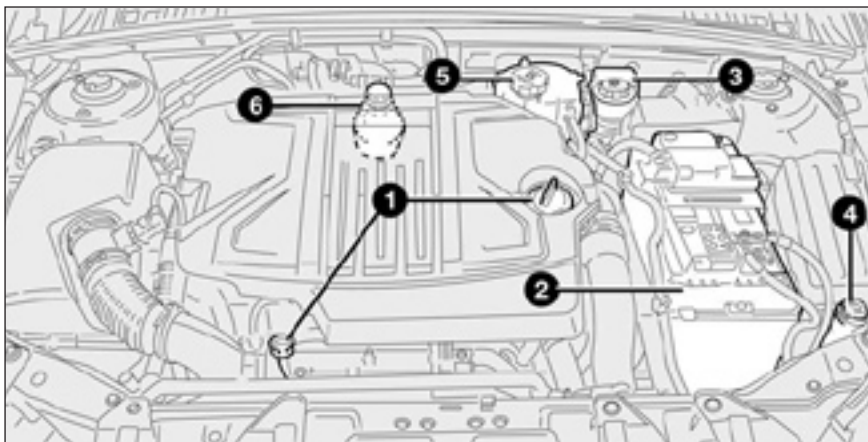

ПРЕДУПРЕЖДЕНИЕ

Не курите при работе в моторном отсеке; газы и горючие пары могут вызвать возгорание.

1. Моторное масло
2. Батарея
3. Тормозная жидкость
4. Жидкость омывателя лобового и заднего стекла
5. Жидкость для охлаждения двигателя
6. Жидкость для гидроусилителя рулевого управления

ПРИБОРНАЯ ПАНЕЛЬ И ОРГАНЫ УПРАВЛЕНИЯ

ПРЕДОХРАНИТЕЛЬНЫЕ УСТРОЙСТВА

ПРАВИЛЬНАЯ ЭКСПЛУАТАЦИЯ АВТОМОБИЛЯ

СВЕТОВАЯ СИГНАЛИЗАЦИЯ И СИГНАЛЫ

НЕШТАТНЫЕ СИТУАЦИИ

ТЕХНИЧЕСКОЕ ОБСЛУЖИВАНИЕ

ТЕХНИЧЕСКИЕ ХАРАКТЕРИСТИКИ

ИНДЕКС



рис. 5 - 2.4 20V версии с мульти-впрыском



При добавлении жидкости не перепутайте типы жидкостей: все они несовместимы друг с другом и могут серьезно повредить машину.

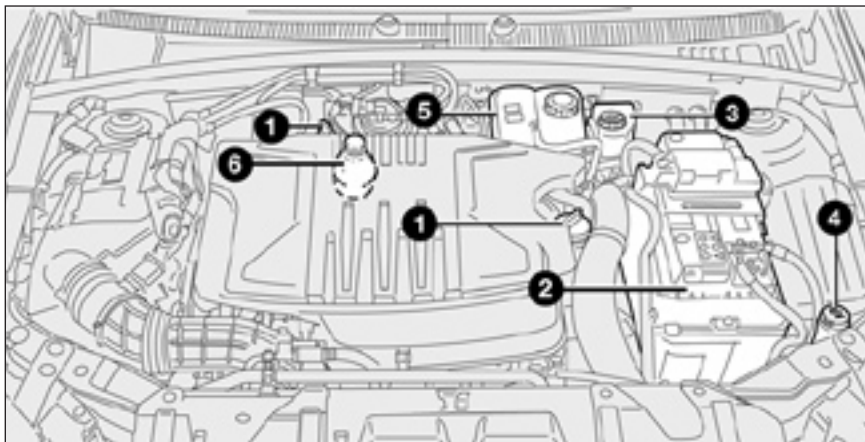

ПРЕДУПРЕЖДЕНИЕ

Не курите при работе в моторном отсеке; газы и горячие пары могут вызвать возгорание.

1. Моторное масло
2. Батарея
3. Тормозная жидкость
4. Жидкость омывателя лобового и заднего стекла
5. Жидкость для охлаждения двигателя
6. Жидкость для гидросилителя рулевого управления



рис. 6 - 2.2 версии



рис. 7 - 1.9 8V версии с мульти-впрыском

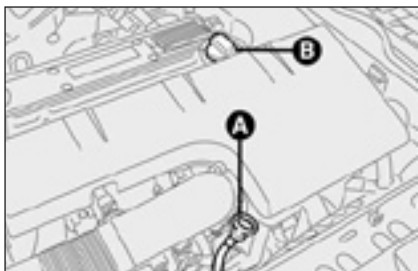

рис. 9 - 1.8 версии

МОТОРНОЕ МАСЛО

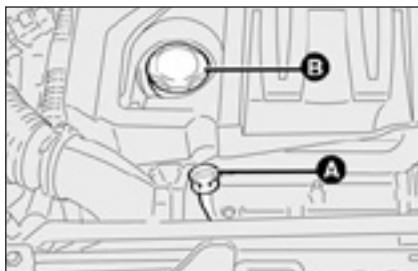
Проверка моторного масла

Проверьте уровень масла спустя несколько (около 5) минут после остановки двигателя. Автомобиль при этом должен находиться на ровной площадке.

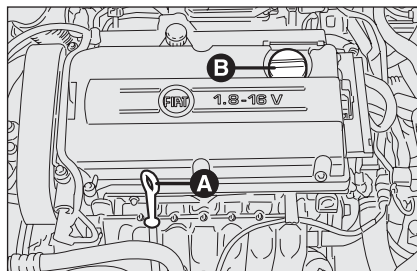
Вытащите масляный щуп **A** и очистите его, верните его на место и убедитесь, что уровень масла находится между рисками MIN и MAX на щупе. Промежуток между рисками MIN и MAX соответствует примерно одному литру масла.

Дозаправка моторного масла

Если уровень масла на уровне или ниже риски MIN, добавьте масла через горловину наливного отверстия **B**, до тех пор, пока уровень не достигнет риски MAX.

Уровень масла не должен быть выше риски MAX.



рис. 8 - 1.9 16V версии с мульти-впрыском



рис. 10 - 2.4 20V версии с мульти-впрыском

ВАЖНО Если в ходе текущего контроля выяснилось, что уровень масла выше риски MAX, обратитесь на СТО официального дилера Fiat, для того, чтобы восстановить необходимый уровень масла.

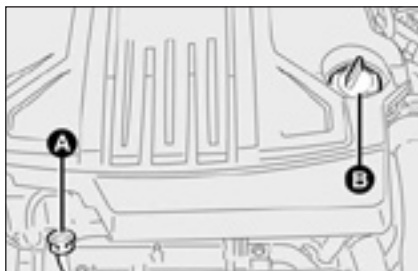
ВАЖНО После дозаправки и замены масла, запустите двигатель на несколько секунд и подождите несколько минут после его выключения перед тем, как проверить уровень масла.

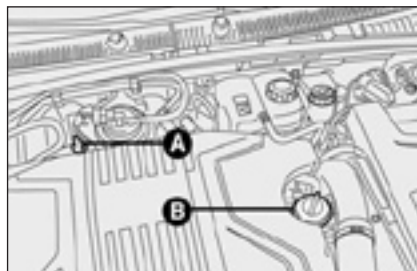

ПРЕДУПРЕЖДЕНИЕ

Если двигатель горячий, будьте внимательны при работе в моторном отсеке во избежание ожогов. Помните, что, если двигатель горячий, то может включиться вентилятор: травмоопасно. Шарфы, галстуки и другие свободные предметы одежды могут зацепиться за вращающиеся элементы.

ПРИBORНАЯ ПАНЕЛЬ И ОРГАНЫ УПРАВЛЕНИЯ

ПРЕДОХРАНИТЕЛЬНЫЕ УСТРОЙСТВА

ПРАВИЛЬНАЯ ЭКСПЛУАТАЦИЯ АВТОМОБИЛЯ

СВЕТОВАЯ СИГНАЛИЗАЦИЯ И СИГНАЛЫ

НЕШТАТНЫЕ СИТУАЦИИ

ТЕХНИЧЕСКОЕ ОБСЛУЖИВАНИЕ

ТЕХНИЧЕСКИЕ ХАРАКТЕРИСТИКИ

ИНДЕКС



Отработанное моторное масло и фильтр содержат вредные вещества. Обратитесь на СТО официального дилера Fiat, для того, что заменить масло и фильтр.

дилера Fiat, для того, что заменить масло и фильтр.

Расход моторного масла

Максимальное расход моторного масла, как правило, составляет 400 грамм на каждые 1000 километров.

Если автомобиль новый, то двигатель необходимо обкатать. Поэтому расход моторного масла можно считать стабильным после первых 5000 - 6000 километров.

ВАЖНО Расход моторного масла зависит от стиля вождения и условий эксплуатации автомобиля.

ВАЖНО Не добавляйте масла, которое по своим характеристикам отличается от того, что уже залито в двигатель.



рис. 11

ОХЛАЖДАЮЩАЯ ЖИДКОСТЬ ДВИГАТЕЛЯ рис. 11

Уровень охлаждающей жидкости необходимо проверять на охлажденном двигателе. Он должен быть не ниже минимального уровня, обозначенного риской на стенке резервуара.

Если уровень низкий, медленно долейте смесь 50% дистиллированной воды и 50% PARAFLU UP фирмы FL Selenia через горловину наливного отверстия **A**.

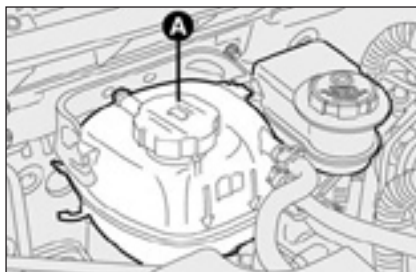
50% смесь дистиллированной воды и PARAFLU UP фирмы FL Selenia гарантирует защиту от обморожения при -22°C .



В системе охлаждения используется антифриз PARAFLU UP. Не добавляйте жидкости, которая имеет иные характеристики, чем та, что уже залита. PARAFLU UP нельзя смешивать с другими типами жидкостей. Если в резервуар попали жидкости с иными характеристиками, обратитесь на СТО официального дилера Fiat как можно скорее.



ПРЕДУПРЕЖДЕНИЕ

Не снимайте крышку расширительного бачка, если двигатель горячий: Вы можете ошпариться.



ПРЕДУПРЕЖДЕНИЕ

Система охлаждения герметизирована, поэтому, при необходимости замены крышки, воспользуйтесь идентичной крышкой, дабы избежать неисправностей в системе.



рис. 12

ЖИДКОСТЬ ОМЫВАТЕЛЯ ЛОБОВОГО И ЗАДНЕГО СТЕКЛА И ФАР

Для дозаправки, снимите крышку **А-рис. 12** и добавьте смесь воды и TUTELA PROFESSIONAL SC 35 в следующих концентрациях:

- 30% TUTELA PROFESSIONAL SC 35 и 70% воды в летний период;
- 50% TUTELA PROFESSIONAL SC 35 и 50% воды в зимний период.

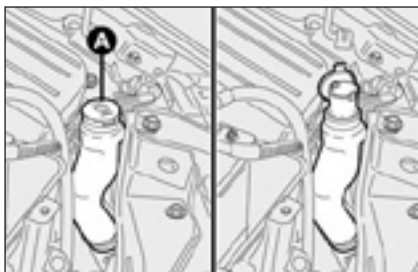
При температурах ниже -20°C , используйте неразбавленный TUTELA PROFESSIONAL SC 35.

Проверьте уровень жидкости в резервуаре.

Соответствующий щуп показывает уровень жидкости **рис. 13** в резервуаре омывателя лобового стекла.



рис. 13



ПРЕДУПРЕЖДЕНИЕ

Не отправляйтесь в поездку с пустым бачком омывателя лобового стекла. Омыватель лобового стекла является залогом хорошей видимости на дороге.

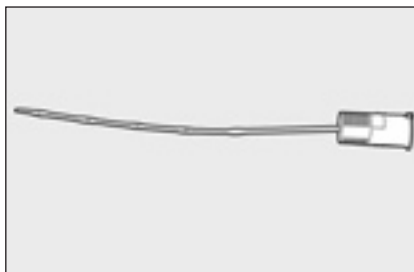

ПРЕДУПРЕЖДЕНИЕ

Некоторые технические добавки для омывателя лобового стекла огнеопасны. В моторном отсеке находятся горячие элементы, которые могут вызвать их возгорание.



рис. 14 – мультивпрыск - 1.8 версии с бензином

ЖИДКОСТЬ ДЛЯ ГИДРОСИЛИТЕЛЯ РУЛЕВОГО УПРАВЛЕНИЯ рис. 14

1.8 версии с бензином и мульти-впрыском

Убедитесь, что уровень жидкости в резервуаре максимальный.

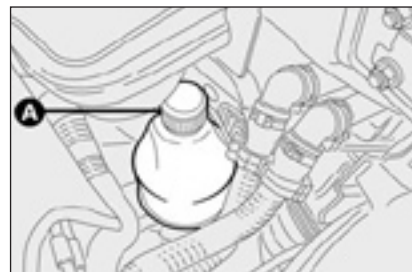
Дозаправка жидкости должна осуществляться при условии, что автомобиль находится на ровной поверхности, а двигатель выключен и охлажден.

Убедитесь, что уровень жидкости соответствует риске MAX на щупе, который прикреплен к крышке бака **А-рис. 14**.

Если уровень жидкости в баке ниже указанного уровня, обратитесь на СТО официального дилера Fiat.

ПРИBORНАЯ ПАНЕЛЬ И ОРГАНЫ УПРАВЛЕНИЯ

ПРЕДОХРАНИТЕЛЬНЫЕ УСТРОЙСТВА

ПРАВИЛЬНАЯ ЭКСПЛУАТАЦИЯ АВТОМОБИЛЯ

СВЕТОВАЯ СИГНАЛИЗАЦИЯ И СИГНАЛЫ

НЕШТАТНЫЕ СИТУАЦИИ

ТЕХНИЧЕСКОЕ ОБСЛУЖИВАНИЕ

ТЕХНИЧЕСКИЕ ХАРАКТЕРИСТИКИ

ИНДЕКС

2.2 версии

Обратитесь к официальному дилеру Fiat, для дозаправки или замены жидкости для гидроусилителя рулевого управления.



ПРЕДУПРЕЖДЕНИЕ

Не снимайте крышку расширительного бачка, если двигатель горячий: Вы можете ошпариться.



рис. 15

ТОРМОЗНАЯ ЖИДКОСТЬ рис. 15

Откройте крышку **A** и убедитесь, что уровень жидкости в баке на максимальном уровне.

Уровень жидкости в баке не должен быть выше риски MAX.

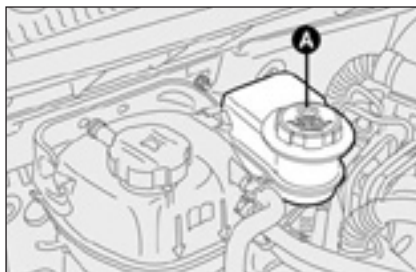
Время от времени, проверяйте световой сигнал (ⓘ) на комбинации приборов.

Применяйте только жидкость DOT4 для дозаправки. Мы рекомендуем TUTELA TOP 4, которая применяется для первой заправки.

ВАЖНО Тормозная жидкость гигроскопическая (то есть, поглощает влагу). По этой причине, если автомобиль, в основном, используется в зонах повышенной влажности, жидкость следует заменять с большей частотой, чем это определено в “График обслуживания”.



Убедитесь, что едкая тормозная жидкость не попадает на окраску; если это происходит, немедленно промойте это место водой.



ПРЕДУПРЕЖДЕНИЕ

Тормозная жидкость ядовитая и очень едкая. В случае контакта промойте пострадавшие элементы нейтральным мылом и водой, затем смойте. Если жидкость попала внутрь, вызовите немедленно врача.



ПРЕДУПРЕЖДЕНИЕ

Символ © на контейнере означает наличие синтетической тормозной жидкости, в отличие от минеральной. Использование минеральной жидкости бесповоротно портит резиновые уплотнительные кольца тормозной системы.

ВОЗДУШНЫЙ ФИЛЬТР/ САЛОННЫЙ ФИЛЬТР

Замену воздушного фильтра или пылевого фильтра можно осуществлять только на СТО официального дилера Fiat.

ФИЛЬТР ОЧИСТКИ ДИЗЕЛЬНОГО ТОПЛИВА

АБСОРБИРОВАНИЕ КОНДЕНСАТА (версии с мульти-впрыском)



Наличие воды в топливной цепи может сильно повредить систему впрыска и вызвать перебой в двигателе.

Если срабатывает световой сигнал  на СТО официального дилера Fiat. Если световой сигнал включается после заправки, то это свидетельствует о возможном наличии воды в баке: немедленно выключите двигатель и обратитесь на СТО официального дилера Fiat.

ПРИБОРНАЯ ПАНЕЛЬ И ОРГАНЫ УПРАВЛЕНИЯ

ПРЕДОХРАНИТЕЛЬНЫЕ УСТРОЙСТВА

ПРАВИЛЬНАЯ ЭКСПЛУАТАЦИЯ АВТОМОБИЛЯ

СВЕТОВЫЕ СИГНАЛИЗАЦИИ И СИГНАЛЫ

НЕШТАТНЫЕ СИТУАЦИИ

ТЕХНИЧЕСКОЕ ОБСЛУЖИВАНИЕ

ТЕХНИЧЕСКИЕ ХАРАКТЕРИСТИКИ

ИНДЕКС

БАТАРЕЯ

Батарея имеет ограниченный срок обслуживания: при нормальных условиях в электролит не нужно добавлять воду.

ПРОВЕРКА ЗАРЯДКИ рис. 16

Заряд батареи можно проверить с помощью окна проверки с использованием индикатора **A** и цветовой палитры.

См. таблицу или стикер **B** на батарее.



ПРЕДУПРЕЖДЕНИЕ

Использование батареи с низким уровнем жидкости может повредить батарею до планового ремонта и может также быть взрывоопасным



рис. 16

Яркий белый цвет

Добавьте электролит

Темный цвет без зеленого пятна в центре

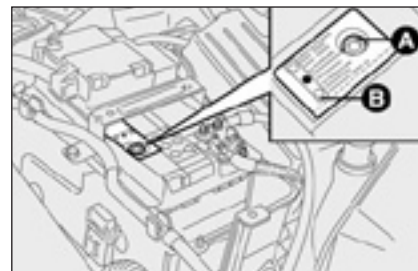
Низкий заряд батареи

Темный цвет с зеленым пятном в центре

Уровень электролита и заряд достаточный

Обратитесь на СТО официального дилера Fiat

Зарядите батарею (рекомендуется обратиться в автосервис)

ничего



ПРЕДУПРЕЖДЕНИЕ

Электролит в батарее ядовитый и едкий. Избегайте попадания в глаза и на кожу. Не держите вблизи батареи открытое пламя или источники искры: есть опасность взрыва и пожара

Замена батареи

При необходимости, замените батарею идентичной с теми же характеристиками.

Если установлена батарея с отличающимися характеристиками, интервалы между техническими обслуживаниями, указанные в "Графике обслуживания" будут действительны.

Обратитесь к инструкциям предприятия-изготовителя батареи.



Неправильная установка электрооборудования может повредить автомобиль.

Если после покупки машины Вы хотите установить электрооборудование, которое требует постоянное питание электроэнергией (сигнализация, съемный телефон и так далее) обратитесь на СТО официального дилера Fiat, где специалисты, помимо советов касательно наиболее подходящего оборудования, оценят общее энергопотребление и проверят, может ли автомобиль выдерживать указанные нагрузки, или необходимо установить более мощную батарею.



Батареи содержат вредные вещества. Рекомендуется производить замену батарей на СТО официального дилера Fiat, так как там есть оборудование, необходимое для утилизации использованных батарей в соответствии с природоохранным законодательством.



ПРЕДУПРЕЖДЕНИЕ

Если автомобиль долгое время стоит на холоде без действия, снимите батарею и храните ее в теплом месте, чтобы избежать замерзания.



ПРЕДУПРЕЖДЕНИЕ

При работе с батареей или вблизи ее надевайте защитные очки.

СОВЕТЫ КАСАТЕЛЬНО ТОГО, КАК ПРОДЛИТЬ СРОК СЛУЖБЫ БАТАРЕИ

Для того чтобы продлить срок службы батареи, необходимо делать следующее:

- если Вы припарковали автомобиль, убедитесь, что двери, багажник и капот плотно закрыты;
- потолочные фонари должны быть отключены. Автомобиль оснащен автоматической системой выключения подсветки салона;
- не оставляйте электрооборудование включенным в течение длительного периода (например: акустическая система, аварийная сигнализация и так далее) при включенном двигателе;
- перед проведением работ с электрическими системами, отсоедините отрицательную клемму батареи;
- клеммы батареи должны всегда быть плотно затянуты.

ВАЖНО Батарея с зарядом 50% и менее (оптический указатель темного цвета с зеленым пятном в центре) в течение определенного периода будет подвергаться сульфатированию, что вызовет проблемы с запуском двигателя.

Более того, это может вызвать промерзание электролита в батарее (это может случиться даже при -10°C). Если автомобиль бездействует в течение продолжительного периода, см. "Пребывание автомобиля в бездействии", в разделе "Правильная эксплуатация автомобиля".

Если после покупки машины Вы хотите установить электрооборудование, которое требует постоянного питания электроэнергией (сигнализация, съемный телефон и так далее) обратитесь на СТО официального дилера Fiat, где специалисты, помимо советов касательно наиболее подходящего оборудования к дилеру, оценят общее энергопотребление и проверят, может ли автомобиль выдерживать указанные нагрузки, или необходимо установить более мощную батарею.

ИНДЕКС	ТЕХНИЧЕСКИЕ ХАРАКТЕРИСТИКИ	ТЕХНИЧЕСКОЕ ОБСЛУЖИВАНИЕ	НЕШТАТНЫЕ СИТУАЦИИ	СВЕТОВАЯ СИГНАЛИЗАЦИЯ И СИГНАЛЫ	ПРАВИЛЬНАЯ ЭКСПЛУАТАЦИЯ АВТОМОБИЛЯ	ПРЕДОХРАНИТЕЛЬНЫЕ УСТРОЙСТВА	ПРИБОРНАЯ ПАНЕЛЬ И ОРГАНЫ УПРАВЛЕНИЯ
--------	----------------------------	--------------------------	--------------------	---------------------------------	------------------------------------	------------------------------	--------------------------------------

Фактически, это оборудование постоянно потребляет энергию даже при выключенном ключе замка зажигания, поэтому оно постоянно разряжает батарею.

Общее потребление этих систем (заводское и после продажи) должно быть менее 0,6 миллиампер x ампер-час (батареи), как показано в таблице:

Батарея	Максимально допустимое резервное потребление
70 ампер-час	42 миллиампер
90 ампер-час (*)	54 миллиампер

(*) модели, оснащенные сигнализацией.

КОЛЕСА И ШИНЫ

Проверяйте давление в каждой из шин, включая запасную шину, каждые две недели и перед дальними поездками. Давление необходимо проверять, когда шина находится в состоянии покоя и не нагрета.

Для того чтобы правильно определить давление в шине, см. "Колеса" в разделе "Техническое описание".

Неверное давление может привести к преждевременному износу шины:

- A** нормальное давление: поверхность качения шины изнашивается одинаково.
- B** низкое давление: поверхность качения шины частично изношена по краям.
- C** высокое давление: поверхность качения шины частично изношена в центре.

Шины необходимо заменять, если поверхность качения шины изношена на 1.6 мм. В любом случае, руководствуйтесь правилами и нормами законодательства той страны, в которой Вы водите автомобиль.



рис. 17

ВАЖНЫЕ ПРИМЕЧАНИЯ

- По возможности избегайте резкого торможения и старта. Старайтесь не касаться бордюра, избегайте выбоин на дороге или иных препятствий. Поездки по разбитым дорогам могут повредить шины;
- Регулярно проверяйте шины на предмет порезов на боковых стенках, аномальных выпуклостей (грыж) или преждевременного износа. Если Вы обнаружили что-либо из вышеперечисленного, обратитесь на СТО официального дилера Fiat;
- Не перегружайте автомобиль во время поездки: это может повредить колеса и шины;

- ❑ Если шина проколота, немедленно остановитесь и замените колесо во избежание повреждения шины, диска, подвески и системы рулевого управления;
- ❑ Шины изнашиваются, даже если они используются редко. Трещины на протекторной резине являются признаком износа. В любом случае, если рабочей шине более 6 лет, она должна быть осмотрена специалистами на предмет дальнейшего использования. Также не забывайте проверять запасное колесо;
- ❑ При замене всегда устанавливайте новые шины. Не используйте шин сомнительного происхождения;
- ❑ При замене шины замените также и резиновый вентиль;
- ❑ Для того чтобы обеспечить равномерный износ шин передних и задних колес, рекомендуется менять их каждые 10-15 тысяч километров, устанавливая их на той же стороне, так чтобы не менять направление вращения.

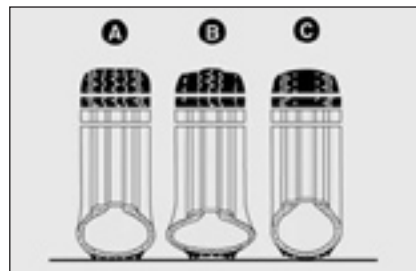

ПРЕДУПРЕЖДЕНИЕ

Помните, что **устойчивость движения зависит от правильного давления в шинах.**



ПРЕДУПРЕЖДЕНИЕ

Если давление слишком мало, шина перегревается, что может привести к серьезным повреждениям.



ПРЕДУПРЕЖДЕНИЕ

Не устанавливайте шину на другую сторону, то есть, не ставьте шины с правой стороны на левую и наоборот.



ПРЕДУПРЕЖДЕНИЕ

Не подвергайте легкосплавные диски окраске при температурах выше 150°C, так как это может привести к ухудшению механических свойств колеса.

РЕЗИНОВЫЕ ШЛАНГИ

Что касается тормозной системы и топливных резиновых шлангов, см. "График обслуживания" в данном разделе.

Озон, высокие температуры и нехватка жидкости в системах может привести к огрубению шлангов и появлению трещин, что может вызвать протечки. Обратите на это пристальное внимание.

ПРИБОРНАЯ ПАНЕЛЬ И ОРГАНЫ УПРАВЛЕНИЯ

ПРЕДОХРАНИТЕЛЬНЫЕ УСТРОЙСТВА

ПРАВИЛЬНАЯ ЭКСПЛУАТАЦИЯ АВТОМОБИЛЯ

СВЕТОВАЯ СИГНАЛИЗАЦИЯ И СИГНАЛЫ

НЕШТАТНЫЕ СИТУАЦИИ

ТЕХНИЧЕСКОЕ ОБСЛУЖИВАНИЕ

ТЕХНИЧЕСКИЕ ХАРАКТЕРИСТИКИ

ИНДЕКС

ЩЕТКИ ЛОБОВОГО И ЗАДНЕГО СТЕКОЛ

ЩЕТКИ

Регулярно чистите щетки специальными растворами; рекомендуется TUTELA PROFES-SIONAL SC 35.

Если щетки загибаются или изношены, их необходимо заменить. Так или иначе, их необходимо менять раз в год.

Несколько замечаний для того, чтобы снизить вероятность повреждения щеток:

- если температура ниже нуля, убедитесь, что щетки не примерзли к стеклу. При необходимости, отогрейте их при помощи обогрева лобового стекла;
- удалите снег со стекла: помимо защиты щеток, это предотвращает дополнительные нагрузки на двигатель и перегрев;
- не используются щетки лобового и заднего стекол, если те сухие.



ПРЕДУПРЕЖДЕНИЕ

Поездка с изношенными щетками является опасной, так как в плохую погоду видимость значительно снижается.



рис. 18

ЗАМЕНА ЩЕТОК ЛОБОВОГО СТЕКЛА рис. 18

Необходимо сделать следующее:

- поднимите поводок **A** и поверните щетку так, чтобы она образовала угол в 90° с рычагом;
- снимите щетку **B** с рычага **A**;
- поставьте новую щетку и убедитесь, что она надежно закреплена.

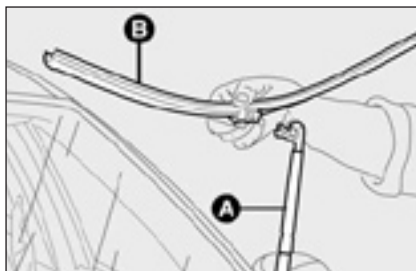

рис. 19

ЗАМЕНА ЩЕТКИ ЗАДНЕГО СТЕКЛА рис. 19

Необходимо сделать следующее:

- снимите крышку **A** и отсоедините рычаг от автомобиля, ослабив гайку **B**, которая крепит его к пальцу шарнира;
- установите новый рычаг, правильно закрепите его и затяните гайку;
- установите крышку.

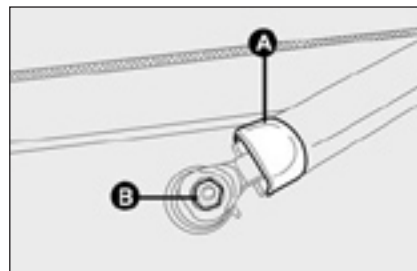

рис. 20

ФОРСУНКИ

Щетки лобового стекла рис. 20

Если струя жидкости недостаточно сильная, сначала убедитесь, что в баке достаточное количество жидкости: см. “Проверка уровня жидкости” в данном разделе.

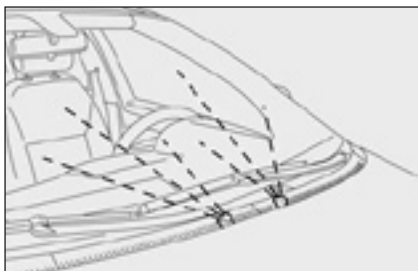
Затем убедитесь, что отверстия форсунок не забиты, при необходимости воспользуйтесь иголкой.

Струя жидкости должна быть направлена примерно на 1/3 высоты верхнего края стекла.



рис. 21

Щетка заднего стекла рис. 21

Струя омывателя заднего стекла может быть отрегулирована аналогичным способом.

Держатель форсунки находится на заднем стекле.

ОМЫВАТЕЛИ ФАР

Регулярно проверяйте форсунки. Они должны быть целыми и чистыми

Омыватели фар автоматически включаютсЯ, если работают щетки и фары включены.

КУЗОВ

ЗАЩИТА ОТ ВОЗДЕЙСТВИЯ ОКРУЖАЮЩЕЙ СРЕДЫ

Основными причинами коррозии являются:

- загрязнение атмосферы;
- засоленный воздух и влажность (прибрежные районы, или районы с горячим влажным климатом);
- сезонные климатические условия.

Не стоит недооценивать абразивное воздействие переносимой ветром атмосферной пыли и песка, а также грязи и гравия, которые вылетают из-под колес других машин.

В Fiat Croma, компания Fiat применила лучшие производственные технологии для того, чтобы эффективно защитить корпус от коррозии.

Это подразумевает:

- Краску и системы нанесения краски, которые дают автомобилю повышенную сопротивляемость коррозии и абразивному истиранию;
- Использование оцинкованных (или предварительно обработанных) стальных листов с высокой антикоррозионной стойкостью;

- Покрытие низа кузова, моторного отсека, внутренних элементов колес и других частей защитными средствами на основе воска;
- Защитное покрытие пластиковых деталей в наиболее уязвимых местах: под дверьми, внутренние элементы брызговиков, края и так далее;
- Использование открытых элементов для того, чтобы предотвратить появление конденсата и скопление влаги во избежание налетов ржавчины.

ГАРАНТИИ ПО КУЗОВУ И ДНИЩУ

Ваш автомобиль состоит на гарантии от повреждений, вызванных появлением ржавчины на кузове или днище. Вы можете ознакомиться с общими условиями данной гарантии в Гарантийном буклете Fiat.

РЕКОМЕНДАЦИИ ПО ЗАЩИТЕ КУЗОВА

Краска

Краска носит не только эстетическую функцию, но и защищает металл под ней.

При наличии глубоких царапин или порезов рекомендуется незамедлительно провести ремонт во избежание появления ржавчины. Используйте только качественную краску для мелкого ремонта (см. “Таблица с данными по краскам для кузова” в разделе “Техническое описание”).

Как правило, техническое обслуживание с окраской заключается в промывке с определенными интервалами в зависимости от состояния и условий эксплуатации. Например, в загрязненных районах или при вождении на дорогах, посыпаемых солью, мытье автомобиля рекомендуется осуществлять чаще.

Для того чтобы правильно промыть автомобиль, необходимо:

- снять антенну с крыши во избежание повреждений, если автомобиль промывается автоматической системой;
- промойте корпус струей воды под низким давлением;
- протрите губкой, смоченной в мыльном растворе, корпус. Губку выжимайте часто;
- хорошо промойте водой и высушите под струей воздуха или с помощью зами.

При просушивании особое внимание уделяйте скрытым элементам, таким, как края дверей, капот и фары по краям, там, где может остаться вода. Автомобиль необходимо оставить на некоторое время на открытом воздухе для того, чтобы испарилась остатки воды.

Не мойте автомобиль, если он стоял на солнце или капот нагрелся: это может сказаться на блеске краски.

Внешние пластиковые элементы должны быть прочищены так же, как и другие части.

При возможности не паркуйте автомобиль под деревьями; смолообразные вещества многих деревьев делают краску тусклее и могут вызвать ржавление.

ВАЖНО Помет птиц необходимо смывать немедленно и тщательно, так как он содержит едкие вещества.



Мощные средства вызывают загрязнение окружающей среды. Поэтому автомобиль необходимо мыть в специально оборудованных местах, где имеется оборудование для сбора и очистки отработанной воды.

Стекла

Используйте качественную жидкость стеклоочистителей. Также используйте чистые тряпки для того, чтобы не поцарапать стекло или снизить прозрачность.

ВАЖНО Внутренняя сторона заднего стекла должна быть аккуратно промыта тряпкой по направлению волокон для того, чтобы не повредить нагревательное устройство.

Моторный отсек

В конце зимы необходимо тщательно промыть моторный отсек, не используя струи воды, чтобы не повредить электронное оборудование. Обратитесь в специализированную фирму для того, чтобы промыть отсек.

ВАЖНО Автомобиль следует промывать при холодном двигателе и выключенном зажигании (ключ в положении OFF). После промывки убедитесь, что различные защитные приспособления (например, резиновые колпачки и крышки) не были повреждены или слетели.

САЛОН

Регулярно проверяйте, чтобы вода не капаливалась под сиденьями (вода с ботинок, зонтов и так далее), так как это может привести к коррозии металла.

ОЧИСТКА СИДЕНИЙ И ЭЛЕМЕНТОВ ИЗ ВЕЛЮРА И ТКАНИ

Используйте мягкую щетку или пылесос для того, чтобы вычистить пыль. Велюр лучше очищается влажной щеткой.

Протрите сиденья губкой, смоченной в водном растворе с нейтральным моющим веществом.

ОЧИСТКА КОЖАНЫХ СИДЕНИЙ

Удалите засохшую грязь слегка влажной замшевой тряпкой, не применяя усилия.

Удалите жирные пятна сухой абсорбирующей тряпкой; не трите. Затем промойте мягкой тряпкой или замшевой тряпкой, смоченной в нейтральном мыльном растворе.

ПРИБОРНАЯ ПАНЕЛЬ И ОРГАНЫ УПРАВЛЕНИЯ

ПРЕДОХРАНИТЕЛЬНЫЕ УСТРОЙСТВА

ПРАВИЛЬНАЯ ЭКСПЛУАТАЦИЯ АВТОМОБИЛЯ

СВЕТОВАЯ СИГНАЛИЗАЦИЯ И СИГНАЛЫ

НЕШТАТНЫЕ СИТУАЦИИ

ТЕХНИЧЕСКОЕ ОБСЛУЖИВАНИЕ

ТЕХНИЧЕСКИЕ ХАРАКТЕРИСТИКИ

ИНДЕКС

Если пятна остались, воспользуйтесь специальными средствами, соблюдая инструкцию.

ВАЖНО Не используйте спиртовые средства.



ПРЕДУПРЕЖДЕНИЕ

Не используйте огнеопасные средства, такие, как эфирные масла или очищенный бензин для очистки салона. Электростатические разряды, которые возникают при трении, могут вызвать воспламенение.

РУЛЬ / РУКОЯТКА РЫЧАГА ПЕРЕКЛЮЧЕНИЯ ПЕРЕДАЧ С КОЖАНЫМ ПОКРЫТИЕМ

Эти элементы можно чистить только водой и нейтральным мылом. Не используйте спиртовые средства.

Перед тем, как использовать специальные средства для уборки салона, внимательно прочитайте инструкции и указания для того, чтобы убедиться, что они не содержат спирта и спиртовых соединений.

Если при очистке лобового стекла специальными средствами, несколько капель попало на кожаное покрытие руля или рукоятку рычага переключения передач удалите их немедленно, а затем промойте водой и нейтральным мылом.

ВАЖНО Будьте предельно внимательны с рулевым колесом для того, чтобы не поцарапать кожаное покрытие.

ВНУТРЕННИЕ ПЛАСТИКОВЫЕ ЧАСТИ

Используйте специальные средства для того, чтобы не повредить элементы.

ВАЖНО Не используйте спиртовые средства или бензин для прочистки приборной панели.



ПРЕДУПРЕЖДЕНИЕ

Не храните аэрозольные баллоны в автомобиле: взрывоопасно. Аэрозольные баллоны не должны находиться при температуре выше 50°C. Температура в салоне при солнечной погоде может быть гораздо выше 50°C.

ТЕХНИЧЕСКОЕ ОПИСАНИЕ

Данные идентификации.....	208
Коды двигателей – модели кузовов.....	210
Двигатель	211
Подача топлива / зажигание.....	213
Трансмиссия	213
Тормоза.....	214
Подвеска.....	214
Рулевое управление.....	214
Колеса	215
Габаритные размеры	220
Характеристики.....	221
Вес.....	222
Мощности	224
Жидкости и смазочный материал.....	226
Расход топлива	228
Выбросы CO ²	230

ПРИБОРНАЯ
ПАНЕЛЬ И
ОРГАНЫ
УПРАВЛЕНИЯ

ПРЕДОХРА-
НИТЕЛЬНЫЕ
УСТРОЙСТВА

ПРАВИЛЬНАЯ
ЭКСПЛУАТАЦИЯ
АВТОМОБИЛЯ

СВЕТОВАЯ
СИГНАЛИЗАЦИЯ
И СИГНАЛЫ

НЕШТАТНЫЕ
СИТУАЦИИ

ТЕХНИЧЕСКОЕ
ОБСЛУЖИВАНИЕ

ТЕХНИЧЕСКИЕ
ХАРАКТЕРИ-
СТИКИ

ИНДЕКС

ДАнные ИДЕНТИФИКАЦИИ

Вам рекомендуется обратить внимание на коды идентификации. Данные идентификации на табличках и их расположение следующее:

- табличка с данными о модели
- маркировка ходовой части
- табличка с данными идентификации краски на кузове
- маркировка двигателя.

Табличка с данными о модели, рис. 1

Табличка расположена на передней поперечине моторного отсека. На ней отражены следующие данные идентификации:

- A** Наименование производителя.
- B** Отметка об испытаниях на соответствие требованиям.
- C** Код типа транспортного средства.
- D** номер шасси.
- E** Максимальный вес автомобиля при полной нагрузке.
- F** Максимальный вес автомобиля при полной нагрузке с прицепом.
- G** Максимальный вес автомобиля на передней оси.
- H** Максимальный вес автомобиля на задней оси.



рис. 1

- I** Тип двигателя.
- L** Код модели кузова.
- M** Код запасной части.
- N** Индекс непрозрачности (для двигателей на дизельном топливе).

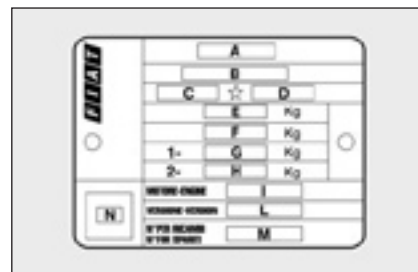

рис. 2

МАРКИРОВКА ХОДОВОЙ ЧАСТИ, рис. 2

Она напечатана на полу салона автомобиля, рядом с правым передним сиденьем.

Ее можно посмотреть, открыв специальную крышку в верхнем покрытии. Она содержит следующие данные:

- модель автомобиля;
- номер шасси.



рис. 3

ТАБЛИЧКА С ДАННЫМИ ИДЕНТИФИКАЦИИ КРАСКИ НА КУЗОВЕ, рис. 3

Табличка находится под капотом и содержит следующие данные:

- A** Предприятие-изготовитель краски.
- B** наименование краски.
- C** Цветовой код Fiat.
- D** Код повторной окраски и косметического ремонта.

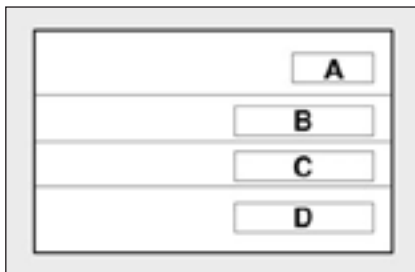
МАРКИРОВКА ДВИГАТЕЛЯ

Маркировка двигателя нанесена на блок цилиндров и содержит модель и номер шасси.

КОДЫ ДВИГАТЕЛЯ МОДЕЛИ КУЗОВА

	Код двигателя	Модель кузова
1.8	939A4000	194AXG1A 08
2.2	194A1000	194AXA1A 00
2.2 АКПП	194A1000	194AXA12 01
1.9 мульти-впрыск 8V (с дизельным сажевым фильтром)	939A1000	194AXB1B 02
1.9 мульти-впрыск 8V (без дизельного сажевого фильтра)	939A1000	194AXB1B 02B
1.9 мульти-впрыск 16V (с дизельным сажевым фильтром)	939A2000	194AXC1B 03
1.9 мульти-впрыск 16V (без дизельного сажевого фильтра)	939A2000	194AXC1B 03B
1.9 мульти-впрыск 16V АКПП (с дизельным сажевым фильтром)	939A2000	194AXC12 04
2.4 мульти-впрыск 20V АКПП (с дизельным сажевым фильтром)	939A3000	194AXD12 05

ДВИГАТЕЛЬ

		1.8	2.2	2.2 АКПП
ОБЩИЕ ХАРАКТЕРИСТИКИ				
Код двигателя		939A4000	194A1000	194A1000
Тип двигателя		Бензиновый	Бензиновый	Бензиновый
Количество и расположение цилиндров		4 в ряд	4 в ряд	4 в ряд
Диаметр цилиндра и шаг	мм	80,5 x 88,2	86 x 94,6	86 x 94,6
Величина расстояния перемещения	см ³	1796	2198	2198
Степень сжатия		10,5 : 1	10,0 : 1	10,0 : 1
максимальная мощность (электронные органы управления двигателем) соответствующий коэффициент	кВт	103	108	108
	л.с.	140	147	147
	Об/мин	6300	5800	5800
максимальный вращающий момент (электронные органы управления двигателем) соответствующий коэффициент	Нм	175	203	203
	кгм	17,8	20,7	20,7
	Об/мин	3800	4000	4000
Свечи зажигания		BOSCH FQR 8 LEU2	AC DELCO HLR8STEX	AC DELCO HLR8STEX
Топливо		Бензин без содержания свинца, дорожное октановое число 95 (спецификация EN228)	Бензин без содержания свинца, дорожное октановое число 95 (спецификация EN228)	Бензин без содержания свинца, дорожное октановое число 95 (спецификация EN228)

ПРИБОРНАЯ ПАНЕЛЬ И ОРГАНЫ УПРАВЛЕНИЯ

ПРЕДОХРАНИТЕЛЬНЫЕ УСТРОЙСТВА

ПРАВИЛЬНАЯ ЭКСПЛУАТАЦИЯ АВТОМОБИЛЯ

СВЕТОВАЯ СИГНАЛИЗАЦИЯ И СИГНАЛЫ

НЕШТАТНЫЕ СИТУАЦИИ

ТЕХНИЧЕСКОЕ ОБСЛУЖИВАНИЕ

ТЕХНИЧЕСКИЕ ХАРАКТЕРИСТИКИ

ИНДЕКС

		1.9 мульти-впрыск 8V	1.9 мульти-впрыск 16V	1.9 мульти-впрыск 16V АКПП	2.4 мульти-впрыск 20V АКПП
ОБЩИЕ ХАРАКТЕРИСТИКИ					
Код двигателя		939A1000	939A2000	939A2000	939A3000
Тип двигателя		дизельный	дизельный	дизельный	дизельный
Количество и расположение цилиндров		4 в ряд	4 в ряд	4 в ряд	4 в ряд
Диаметр цилиндра и шаг	мм	82 x 90,4	82 x 90,4	82 x 90,4	82 x 90,4
Величина расстояния перемещения	см ³	1910	1910	1910	1910
Степень сжатия		18,0 : 1	17,5 : 1	17,5 : 1	17,0 : 1
максимальная мощность (электронные органы управления двигателем) соответствующий коэффициент	кВт	88	110	110	147
	л.с.	120	150	150	200
	об/мин	4000	4000	4000	4000
максимальный вращающий момент (электронные органы управления двигателем) соответствующий коэффициент	Нм	280	320	320	400
	кгм	28,6	32,6	32,6	40,8
	об/мин	2000	2000	2000	2000
Топливо		Дизельное топливо для автотранспортных средств (Спецификация EN590)	Дизельное топливо для автотранспортных средств (Спецификация EN590)	Дизельное топливо для автотранспортных средств (Спецификация EN590)	Дизельное топливо для автотранспортных средств (Спецификация EN590)

ПОДАЧА ТОПЛИВА / ЗАЖИГАНИЕ

	1.8 - 2.2	Мульти-впрыск
Подача топлива	Многоточечный впрыск с электронным управлением	Прямой впрыск с электронным управлением мульти-впрыском "Общая направляющая", турбо-нагнетатель и промежуточный теплообменник



ПРЕДУПРЕЖДЕНИЕ

Модификации и ремонт топливной системы, выполненные неверно или без учета технических характеристик системы, могут вызвать неисправности, которые приведут к воспламенению.

ТРАНСМИССИЯ

	1.8 - 2.2	2.2 АКПП	1.9 мульти-впрыск	1.9 мульти-впрыск 16V АКПП 2.4 мульти-впрыск 20V АКПП
Коробка передач	5 передних передач + задняя передача	5 автоматических передних передач + задняя передача	6 передних передач + задняя передача	6 автоматических передних передач + задняя передача
Привод	передний	передний	передний	передний

ПРИБОРНАЯ ПАНЕЛЬ И ОРГАНЫ УПРАВЛЕНИЯ

ПРЕДОХРАНИТЕЛЬНЫЕ УСТРОЙСТВА

ПРАВИЛЬНАЯ ЭКСПЛУАТАЦИЯ АВТОМОБИЛЯ

СВЕТОВАЯ СИГНАЛИЗАЦИЯ И СИГНАЛЫ

НЕШТАТНЫЕ СИТУАЦИИ

ТЕХНИЧЕСКОЕ ОБСЛУЖИВАНИЕ

ТЕХНИЧЕСКИЕ ХАРАКТЕРИСТИКИ

ИНДЕКС

ТОРМОЗА

	1.8 - 2.2 - 1.9 мульти-впрыск 8V	1.9 мульти-впрыск 16V 2.4 мульти-впрыск 20V АКПП
основные тормоза:		
– передние	Дисковые, вентилируемые	Дисковые, вентилируемые
– задние	Дисковые	Дисковый, вентилируемые
Стояночный тормоз	Срабатывает от ручного рычага, работает только на задних тормозах	Срабатывает от ручного рычага, работает только на задних тормозах

ВАЖНО Вода, лед и соль на дорогах может оставаться на тормозных дисках, снижая эффективность первого торможения.

ПОДВЕСКА

	1.8 - 2.2 мульти-впрыск
Передний	Независимая, типа McPherson со стабилизатором поперечной устойчивости
Задний	Многорычажная независимая подвеска

РУЛЕВОЕ УПРАВЛЕНИЕ

	1.8 - 2.2 мульти-впрыск	2.4 мульти-впрыск 20V АКПП
Тип	Электрогидравлический рулевой привод	Электрогидравлический рулевой привод
Минимальный цикл управления метр	10,9	11,3

КОЛЕСА

Диски и шины

Диски из штампованной стали или легкосплавные. Бескамерные шины с радиальным каркасом. Сертифицированные шины представлены в Сервисной книжке.

УКАЗАНИЕ: В случае, если Вы обнаружите несоответствие в информации, представленной по данному поводу в “Руководстве пользователя” и “Сервисной книжке”, руководствуйтесь только информацией, представленной в Сервисной книжке.

В целях обеспечения безопасности движения автомобиль должен быть укомплектован шинами рекомендованного размера, а также одинакового типа и от одного производителя для всех колес.

УКАЗАНИЕ: Не пытайтесь устанавливать камеры в бескамерные шины.

ЗАПАСНОЕ КОЛЕСО

Штампованный стальной диск. Бескамерная шина.

ГЕОМЕТРИЧЕСКИЕ ХАРАКТЕРИСТИКИ КОЛЕСА

Схождение передних колес: 1 ± 1 мм

Схождение задних колес: $1,3 \pm 2$ мм

Значения относятся к автомобилю в исправном состоянии



рис. 4

МАРКИРОВКА ШИН, РИС. 4

Например: 205/55 R 16 91 V

205 = номинальная ширина (S, расстояние между стенками, мм).

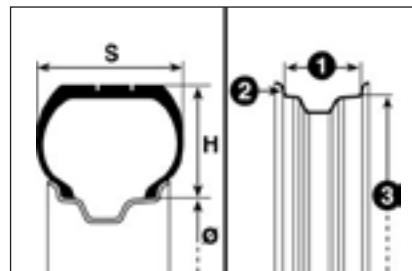
55 = процентное отношение высоты/ширины (H/ S).

R = радиальная шина.

16 = диаметр обода в дюймах (Ш).

91 = максимально допустимая нагрузка (мощность).

V = максимально допустимая скорость.

ПРИБОРНАЯ ПАНЕЛЬ И ОРГАНЫ УПРАВЛЕНИЯ

ПРЕДОХРАНИТЕЛЬНЫЕ УСТРОЙСТВА

ПРАВИЛЬНАЯ ЭКСПЛУАТАЦИЯ АВТОМОБИЛЯ

СВЕТОВАЯ СИГНАЛИЗАЦИЯ И СИГНАЛЫ

НЕШТАТНЫЕ СИТУАЦИИ

ТЕХНИЧЕСКОЕ ОБСЛУЖИВАНИЕ

ТЕХНИЧЕСКИЕ ХАРАКТЕРИСТИКИ

ИНДЕКС

Максимально допустимая нагрузка (мощность)

60 = 250 кг
 61 = 257 кг
 62 = 265 кг
 63 = 272 кг
 64 = 280 кг
 65 = 290 кг
 66 = 300 кг
 67 = 307 кг
 68 = 315 кг
 69 = 325 кг
 70 = 335 кг
 71 = 345 кг
 72 = 355 кг
 73 = 365 кг
 74 = 375 кг
 75 = 387 кг
 76 = 400 кг
 77 = 412 кг
 78 = 425 кг
 79 = 437 кг
 80 = 450 кг
 81 = 462 кг
 82 = 475 кг
 83 = 487 кг

84 = 500 кг
 85 = 515 кг
 86 = 530 кг
 87 = 545 кг
 88 = 560 кг
 89 = 580 кг
 90 = 600 кг
 91 = 615 кг
 92 = 630 кг
 93 = 650 кг
 94 = 670 кг
 95 = 690 кг
 96 = 710 кг
 97 = 730 кг
 98 = 750 кг
 99 = 775 кг
 100 = 800 кг
 101 = 825 кг
 102 = 850 кг
 103 = 875 кг
 104 = 900 кг
 105 = 925 кг
 106 = 950 кг

Максимально допустимая скорость

Q = до 160 км/ч.
R = до 170 км/ч.
S = до 180 км/ч.
T = до 190 км/ч.
U = до 200 км/ч
H = до 210 км/ч.
V = до 240 км/ч.
W = до 270 км/ч.
Y = до 300 км/ч.

Максимально допустимая скорость для зимних шин

QM + S = до 160 км/ч.
TM + S = до 190 км/ч.
NM + S = до 210 км/ч.

МАРКИРОВКА ОБОДОВ

Например: 6 1/2 J x 16 H2 ET41

- 6 1/2 = ширина обода в дюймах (1).
- J = центральный контур обода (боковая проекция, где расположена закраина покрышки) (2).
- 16 = номинальный диаметр обода в дюймах (соответствует диаметру устанавливаемой шины) (3 = Ш).
- H2 = форма “вершины кривой” и номер (рельеф окружности, удерживающей закраину однотрубной шины на ободу).
- ET 41 = Вылет диска (размер между привалочной плоскостью диска при установке на ступицу автомобиля и воображаемой плоскостью, проходящей по середине обода).

ВЕРСИИ	ОБОДА	ШИНЫ		Запасное колесо	
		Стандартные шины	Зимние шины	Обод	Шина
1.8	6.5J x 16" - ET 41	205/55 R16 91V	205/55 R16 91 H (M+S)	4J R16 - ET 41	115/70 R16 92 M
	6.5J x 16" - ET 41	215/55 R16 93W	215/55 R16 93 H (M+S)		
	7J x 17" - ET 41	215/50 R17 91W	215/50 R17 91 H (M+S)		
	7.5J x 18" - ET 41	225/45 R18 95Y (*) (∇)	225/45 R18 95 H (M+S) (*)		
2.2	6.5J x 16" - ET 41	205/55 R16 91V	205/55 R16 91 H (M+S)	4J R16 - ET 41	115/70 R16 92 M
	6.5J x 16" - ET 41	215/55 R16 93W	215/55 R16 93 H (M+S)		
	7J x 17" - ET 41	215/50 R17 91W	215/50 R17 91 H (M+S)		
	7.5J x 18" - ET 41	225/45 R18 95Y (*) (∇)	225/45 R18 95 H (M+S) (*)		
2.2 АКПП	6.5J x 16" - ET 41	205/55 R16 91V	205/55 R16 91 H (M+S)	4J R16 - ET 41	115/70 R16 92 M
	6.5J x 16" - ET 41	215/55 R16 93W	215/55 R16 93 H (M+S)		
	7J x 17" - ET 41	215/50 R17 91W	215/50 R17 91 H (M+S)		
	7.5J x 18" - ET 41	225/45 R18 95Y (*) (∇)	225/45 R18 95 H (M+S) (*)		
1.9 мульти-впрыск 8V	6.5J x 16" - ET 41	205/55 R16 91V	205/55 R16 91 H (M+S)	4J R16 - ET 41	115/70 R16 92 M
	6.5J x 16" - ET 41	215/55 R16 93W	215/55 R16 93 H (M+S)		
	7J x 17" - ET 41	215/50 R17 91W	215/50 R17 91 H (M+S)		
	7.5J x 18" - ET 41	225/45 R18 95Y (*) (∇)	225/45 R18 95 H (M+S) (*)		
1.9 мульти-впрыск 16V	6.5J x 16" - ET 41	205/55 R16 91V	205/55 R16 91 H (M+S)	4J R16 - ET 41	115/70 R16 92 M
	6.5J x 16" - ET 41	215/55 R16 93W	215/55 R16 93 H (M+S)		
	7J x 17" - ET 41	215/50 R17 91W	215/50 R17 91 H (M+S)		
	7.5J x 18" - ET 41	225/45 R18 95Y (*) (∇)	225/45 R18 95 H (M+S) (*)		
1.9 мульти-впрыск 16V АКПП	6.5J x 16" - ET 41	205/55 R16 91V	205/55 R16 91 H (M+S)	4J R16 - ET 41	115/70 R16 92 M
	6.5J x 16" - ET 41	215/55 R16 93W	215/55 R16 93 H (M+S)		
	7J x 17" - ET 41	215/50 R17 91W	215/50 R17 91 H (M+S)		
	7.5J x 18" - ET 41	225/45 R18 95Y (*) (∇)	225/45 R18 95 H (M+S) (*)		
2.4 мульти-впрыск 20V АКПП	7J x 17" - ET 41	215/50 R17 95W	215/50 R17 91 H (M+S)	4J R16 - ET 41	115/70 R16 92 M
	7.5J x 18" - ET 41	225/45 R18 95Y (∇)	225/45 R18 95 H (M+S)		

(*) Только для версий с электронной системой курсовой устойчивости

(∇) Шины, которые невозможно оснастить зимними цепями

ПРИБОРНАЯ
ПАНЕЛЬ И
ОРГАНЫ
УПРАВЛЕНИЯ

ПРЕДОХРА-
НИТЕЛЬНЫЕ
УСТРОЙСТВА

ПРАВИЛЬНАЯ
ЭКСПЛУАТАЦИЯ
АВТОМОБИЛЯ

СВЕТОВАЯ
СИГНАЛИЗАЦИЯ
И СИГНАЛЫ

НЕШТАТНЫЕ
СИТУАЦИИ

ТЕХНИЧЕСКОЕ
ОБСЛУЖИВАНИЕ

ТЕХНИЧЕСКИЕ
ХАРАКТЕРИ-
СТИКИ

ИНДЕКС

ДАВЛЕНИЕ НАКАЧИВАНИЯ ХОЛОДНОЙ ШИНЫ (бар)

Версии с бензином

	Размер	СТАНДАРТНЫЕ ШИНЫ				Запасное колесо
		Средняя нагрузка		Полная нагрузка		
		Передняя	Задняя	Передняя	Задняя	
1.8	205/55 R16 91V	2,4	2,4	2,7	2,6	4,2
	215/55 R16 93W	2,4	2,4	2,5	2,5	
	215/50 R17 91W	2,4	2,4	2,6	2,6	
	225/45 R18 95Y	2,4	2,4	2,6	2,5	
2.2	205/55 R16 91V	2,4	2,4	2,8	2,7	4,2
	215/55 R16 93W	2,4	2,4	2,5	2,5	
	215/50 R17 91W	2,4	2,4	2,7	2,6	
	225/45 R18 95Y	2,4	2,4	2,7	2,6	
2.2 АКПП	205/55 R16 91V	2,4	2,4	2,7	2,6	4,2
	215/55 R16 93W	2,4	2,4	2,5	2,5	
	215/50 R17 91W	2,4	2,4	2,6	2,5	
	225/45 R18 95Y	2,4	2,4	2,6	2,5	

Прибавьте +0,3 бар к указанным значениям давления накачивания, если шины теплые. Повторно проверьте давление с холодными шинами. Для зимних шин прибавьте +0,2 бар к указанным значениям давления накачивания для стандартных шин.

При скорости более 160 км/ч, накачивайте шины согласно значениям, приведенным для полной нагрузки.

Версии с мульти-впрыском

	Размер	СТАНДАРТНЫЕ ШИНЫ				Запасное колесо
		Средняя нагрузка		Полная нагрузка		
		Передняя	Задняя	Передняя	Задняя	
1.9 мульти-впрыск 8V	205/55 R16 91V	2,4	2,4	2,7	2,6	4,2
	215/55 R16 93W	2,4	2,4	2,5	2,5	
	215/50 R17 91W	2,4	2,4	2,6	2,5	
	225/45 R18 95Y	2,4	2,4	2,6	2,5	
1.9 мульти-впрыск 16V	205/55 R16 91V	2,4	2,4	2,8	2,7	4,2
	215/55 R16 93W	2,4	2,4	2,5	2,5	
	215/50 R17 91W	2,4	2,4	2,7	2,6	
	225/45 R18 95Y	2,4	2,4	2,6	2,5	
1,9 мульти-впрыск 16V АКПП	205/55 R16 91V	2,4	2,4	2,7	2,6	4,2
	215/55 R16 93W	2,4	2,4	2,5	2,5	
	215/50 R17 91W	2,4	2,4	2,7	2,6	
	225/45 R18 95Y	2,4	2,4	2,6	2,5	
2.4 мульти-впрыск 20V АКПП	215/50 R17 95W	2,6	2,5	2,9	2,7	4,2
	225/45 R18 95Y	2,6	2,5	2,8	2,6	

Прибавьте +0,3 бар к указанным значениям давления накачивания, если шины теплые. Повторно проверьте давление с холодными шинами. Для зимних шин прибавьте +0,2 бар к указанным значениям давления накачивания для стандартных шин.

При скорости более 160 км/ч, накачивайте шины согласно значениям, приведенным для полной нагрузки.

ПРИБОРНАЯ ПАНЕЛЬ И ОРГАНЫ УПРАВЛЕНИЯ

ПРЕДОХРАНИТЕЛЬНЫЕ УСТРОЙСТВА

ПРАВИЛЬНАЯ ЭКСПЛУАТАЦИЯ АВТОМОБИЛЯ

СВЕТОВАЯ СИГНАЛИЗАЦИЯ И СИГНАЛЫ

НЕШТАТНЫЕ СИТУАЦИИ

ТЕХНИЧЕСКОЕ ОБСЛУЖИВАНИЕ

ТЕХНИЧЕСКИЕ ХАРАКТЕРИСТИКИ

ИНДЕКС

ИНДЕКС



рис. 5

ГАБАРИТНЫЕ РАЗМЕРЫ

Размеры даются в миллиметрах и приводятся для автомобилей, оснащенных стандартными шинами.

Высота приведена для порожнего автомобиля.

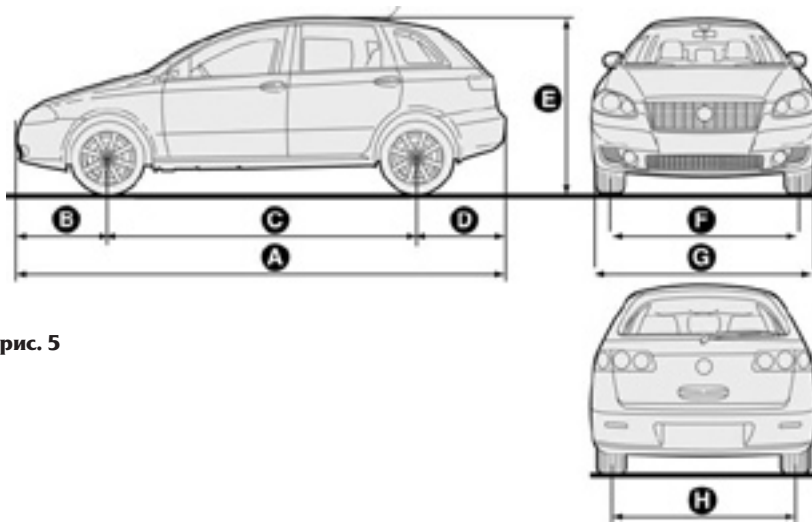
Объем багажного отделения

Объем пустого багажного отделения (стандарты V.D.A.)
500 дм³

Увеличенный объем пустого багажного отделения (со сложенным сидением)
893 дм³

Версии	A	B	C	D	E	F	G	H
1.8 - 2.2								
1.9 мульти-впрыск 8V	4756	1021	2700	1035	1597 (*)	1514 (▼)	1775	1495 (▼)
1.9 мульти-впрыск 16V								

(*) 1618 с багажником, установленным на крыше; значения могут изменяться в зависимости от размера колеса.

(▼) На земле с тремя пассажирами.

ХАРАКТЕРИСТИКИ

Максимальная допустимая скорость после первой поездки на автомобиле в км/ч.

ВЕРСИИ С БЕНЗИНОМ

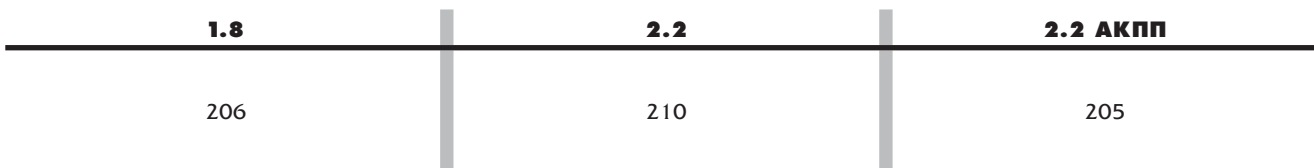

ВЕРСИИ С МУЛЬТИ-ВПРЫСКОМ

ИНДЕКС

ТЕХНИЧЕСКИЕ
ХАРАКТЕРИСТИКИ

ТЕХНИЧЕСКОЕ
ОБСЛУЖИВАНИЕ

НЕШТАТНЫЕ
СИТУАЦИИ

СВЕТОВАЯ
СИГНАЛИЗАЦИЯ
И СИГНАЛЫ

ПРАВИЛЬНАЯ
ЭКСПЛУАТАЦИЯ
АВТОМОБИЛЯ

ПРЕДОХРА-
НИТЕЛЬНЫЕ
УСТРОЙСТВА

ПРИБОРНАЯ
ПАНЕЛЬ И
ОРГАНЫ
УПРАВЛЕНИЯ

ВЕС

Вес (кг)	1.8	2.2	2.2 АКПП
Вес автомобиля с полной заправкой и оборудованием, без пассажиров (включая топливо, запасное колесо, инструменты и вспомогательное оборудование):	1430	1510	1530
Грузоподъемность (*) включая водителя:	520	520	520
Максимально допустимые нагрузки (**)			
– передняя ось:	1100	1100	1100
– задняя ось:	1030	1030	1030
– итого:	1950	2030	2050
Прицепы			
– прицеп с тормозами:	1500	1500	1500
– прицеп без тормозов:	700	700	700
Максимально допустимая нагрузка на крышу (***):	80	80	80
Максимальная нагрузка на прицепное приспособление (прицеп с тормозами):	70	70	70

(*) Если установлено специальное оборудование (люк в крыше, прицепное приспособление и так далее), вес порожнего автомобиля повышается, тем самым, снижая указанную грузоподъемность.

(**) Нагрузки не превышать. Водитель несет ответственность за расположение груза в багажнике и/или на крыше таким образом, чтобы соблюсти указанные ограничения.

(***) Багажник Lineaccessori, установленный на крыше, изготовленный в Fiat, максимальная нагрузка: 50 кг.

Вес (кг)	1.9 мульти-впрыск 8V	1.9 мульти-впрыск 16V	1.9 мульти-впрыск 16V АКПП	2.4 мульти-впрыск 20V АКПП
Вес автомобиля с полной заправкой и оборудованием, без пассажиров (включая топливо, запасное колесо, Инструменты и вспомогательное оборудование):	1520	1530	1540	1650
Грузоподъемность (*) включая водителя:	520	520	520	520
Максимально допустимые нагрузки (**)				
– передняя ось:	1150	1150	1150	1200
– задняя ось:	1030	1030	1030	1030
– итого:	2040	2050	2060	2170
Прицепы				
– прицеп с тормозами:	1500	1500	1500	1500
– прицеп без тормозов:	700	700	700	700
Максимально допустимая нагрузка на крышу (***):	80	80	80	80
Максимальная нагрузка на прицепное приспособление (прицеп с тормозами):	70	70	70	70

(*) Если установлено специальное оборудование (люк в крыше, прицепное приспособление и так далее), вес порожнего автомобиля повышается, тем самым, снижая указанную грузоподъемность.

(**) Нагрузки не превышать. Водитель несет ответственность за расположение груза в багажнике и/или на крыше таким образом, чтобы соблюсти указанные ограничения.

(***) Багажник Lineaccessori, установленный на крыше, изготовленный в Fiat, максимальная нагрузка: 50 кг

ПРИБОРНАЯ ПАНЕЛЬ И ОРГАНЫ УПРАВЛЕНИЯ

ПРЕДОХРАНИТЕЛЬНЫЕ УСТРОЙСТВА

ПРАВИЛЬНАЯ ЭКСПЛУАТАЦИЯ АВТОМОБИЛЯ

СВЕТОВАЯ СИГНАЛИЗАЦИЯ И СИГНАЛЫ

НЕШТАТНЫЕ СИТУАЦИИ

ТЕХНИЧЕСКОЕ ОБСЛУЖИВАНИЕ

ТЕХНИЧЕСКИЕ ХАРАКТЕРИСТИКИ

ИНДЕКС

МОЩНОСТИ

	1.8		2.2		2.2 АКПП		Рекомендуемые средства и качественные смазочные материалы
	литров	кг	литров	кг	литров	кг	
Бак для топлива: Включая резерв:	62 7 - 9	- -	62 7 - 9	- -	62 7 - 9	- -	Бензин без содержания свинца с дорожным октановым числом не менее(спецификация EN228)
Система охлаждения двигателя – с системой кондиционирования воздуха:	7,4	-	7,4	-	7,4	-	Смесь 50% деминерализованной воды и 50% PARAFUO UP
Поддон картера двигателя и фильтр:	4,5	-	5	-	5	-	SELENIA PERFORMER MULTIPOWER
Тормоз с гидравлическим приводом с АБС:	-	0,750	-	0,750	-	0,750	TUTELA TOP 4
Бак для жидкости омывателя фар и лобового и заднего стекол: (*)	3 (5)	-	3 (5)	-	3 (5)	-	TUTELA PROFESSIONAL SC 35

(*) Значения в скобках приведены для моделей с омывателями фар.

	1.9 мультит-впрыск 8V		1.9 мультит-впрыск 16V		1.9 мультит-впрыск 16V АКПП		2.4 мультит-впрыск 20V АКПП		Рекомендуемые средства и качественные смазочные материалы
	литров	кг	литров	кг	литров	кг			
Бак для топлива: Включая резерв:	62 7 - 9	-	62 7 - 9	-	62 7 - 9	-	62 7 - 9	-	Дизельное топливо для автотранспортных средств (спецификация EN 590)
Система охлаждения двигателя – с системой кондиционирования воздуха:	7,7	-	7,7	-	7,7	-	7,7	-	Смесь 50% деминерализованной воды и 50% PARAFU UP
Поддон картера двигателя и фильтр:	4,5	-	4,5	-	4,5	-	5	-	SELENIA WR
Тормоз с гидравлическим приводом с АБС:	-	0,750	-	0,750	-	0,750	-	0,750	TUTELA TOP 4
Бак для жидкости омывателя фар и лобового и заднего стекла: (*)	3 (5)	-	3 (5)	-	3 (5)	-	3 (5)	-	TUTELA PROFESSIONAL SC 35

(*)Значения в скобках приведены для моделей с омывателями фар.

ПРИБОРНАЯ
ПАНЕЛЬ И
ОРГАНЫ
УПРАВЛЕНИЯ

ПРЕДОХРА-
НИТЕЛЬНЫЕ
УСТРОЙСТВА

ПРАВИЛЬНАЯ
ЭКСПЛУАТАЦИЯ
АВТОМОБИЛЯ

СВЕТОВАЯ
СИГНАЛИЗАЦИЯ
И СИГНАЛЫ

НЕШТАТНЫЕ
СИТУАЦИИ

ТЕХНИЧЕСКОЕ
ОБСЛУЖИВАНИЕ

ТЕХНИЧЕСКИЕ
ХАРАКТЕРИ-
СТИКИ

ИНДЕКС

ЖИДКОСТИ И СМАЗОЧНЫЙ МАТЕРИАЛ

РЕКОМЕНДУЕМЫЕ СРЕДСТВА И ИХ ХАРАКТЕРИСТИКИ

Применение	Характеристики жидкости и смазочных материалов для правильной эксплуатации автомобиля	Качественные жидкости и смазочный материал	Периодичность замены
Смазочный материал для бензинового двигателя	Синтетические моторные масла, класс SAE 5W-30, которые соответствуют спецификациям FIAT 9.55535-G1 или ACEA A3 / B3	SELENIA PERFORMER MULTIPOWER	В соответствии с графиком обслуживания
Смазочный материал для двигателей с мульти-впрыском	Синтетические моторные масла, класс SAE 5W-40, которые соответствуют спецификациям FIAT 9.55535-M2	SELENIA WR	В соответствии с графиком обслуживания

Для эксплуатации моделей с мульти-впрыском с дизельным сажевым фильтром, используйте только качественные смазочные материалы. В случае необходимости, при недостатке хорошего смазочного материала, доведите до максимального уровня 0,5 л и обратитесь в фирму, уполномоченная вести дела по продаже автомобилей Fiat , как можно скорее.

Если используются средства, отличные от SAE 5W-40, можно использовать средства с минимальными характеристиками ACEA A3 для бензиновых двигателей и ACEA B4 для дизельных двигателей; в этой ситуации не максимальные характеристики двигателя не гарантируются.

Использование низкокачественных средств, не соответствующих характеристикам ACEA A3 и ACEA B4 может привести к повреждениям двигателя, которые не подлежат гарантийному ремонту.

В условиях очень низких температур, обратитесь в фирму, уполномоченная вести дела по продаже автомобилей Fiat , и проконсультируйтесь по поводу использования средств **Selenia**.

Применение	Характеристики жидкости и смазочных материалов для правильной эксплуатации автомобиля	Качественные жидкости и смазочный материал	Периодичность замены
Смазочный материал	Синтетическое масло, класс SAE 75W-85, который соответствует спецификациям API GL-4	TUTELA CAR MATRYX	МКПП и дифференциалы
	Специальная смазка для 5-ступенчатой АКПП с управляемым редуктором момента проскальзывания	TUTELA GI / V	5-ступенчатая АКПП (версии с бензином)
	Специальная смазка для 6-ступенчатой АКПП с управляемым редуктором момента проскальзывания	TUTELA GI / VI	6-ступенчатая АКПП (версии с мульти-впрыском)
	Синтетическая жидкость для гидравлических и электрогидравлических систем	TUTELA GI / R	Гидроусилитель рулевого управления
	Дисульфид молибдена, консистенция густых смазочных материалов NLGI 2 на основе литьевого мыла	TUTELA STAR 500	Синхронные карданы на колесе
Тормозная жидкость	консистенция густых смазочных материалов NLGI 0 на основе литьевого мыла	TUTELA MRM ZERO	Синхронные карданы на дифференциале
Ингибитор окисления для радиаторов	Синтетическая жидкость, F.M.V.S.S. номер. 1 16, DOT 4, ISO 4925, SAE J-1704, CUNA NC 956-01	TUTELA TOP 4	гидравлические приводы управления тормозами и муфтой
Промывочная жидкость лобового и заднего стекол	Защитное средство с антифризом, красного цвета на основе ингибированного моноэтиленглиоля и органической формулы, которая соответствует спецификациям CUNA NC 956-16, ASTM D 3306	PARAFU UP	Охлаждающая система Пропорция: 50% воды и 50% Parafu UP
	Смесь спирта, воды и поверхностно-активных веществ CUNA NC 956-11	TUTELA PROFESSIONAL SC 35	Используется как в разбавленном, так и в концентрированном виде

ПРИБОРНАЯ ПАНЕЛЬ И ОРГАНЫ УПРАВЛЕНИЯ
ПРЕДОХРАНИТЕЛЬНЫЕ УСТРОЙСТВА
ПРАВИЛЬНАЯ ЭКСПЛУАТАЦИЯ АВТОМОБИЛЯ
СВЕТОВАЯ СИГНАЛИЗАЦИЯ И СИГНАЛЫ
НЕШТАТНЫЕ СИТУАЦИИ
ТЕХНИЧЕСКОЕ ОБСЛУЖИВАНИЕ
ТЕХНИЧЕСКИЕ ХАРАКТЕРИСТИКИ
ИНДЕКС

ПОТРЕБЛЕНИЕ ТОПЛИВА

Цифры по потреблению топлива, приведенные в таблице ниже, рассчитаны на основе испытаний на соответствие требованиям в соответствии с особыми Европейскими Директивами.

При расчетах по потреблению выполняют следующие мероприятия:

- городской цикл:** запуск из холодного состояния, затем вождение в городских условиях;

- Внегородской цикл:** равномерные ускорения на всех передачах, имитация вождения вне города: скорость варьирует от 0 до 120 км/час;
- комбинированное** потребление: рассчитывается в соотношении около 37% городского цикла и около 63% внегородского цикла.

ВАЖНО Тип маршрута, ситуация на дороге, погодные условия, стиль вождения, общее состояние автомобиля, уровень дифференциала/наличие дополнительного оборудования/принадлежностей, нагрузка, система климат контроля, полка для багажа и т.п. факторы могут влиять на сопротивление воздуха, которое в свою очередь влияет на уровень потребления топлива.

Расход топлива в соответствии с Директивой 1999/100/ЕС (литров x 100 км) версии с бензином

	1.8	2.2	2.2 АКПП
Городской цикл	9,9	11,5	13,0
Внегородской цикл	6,1	7,0	7,8
Комбинированное потребление	7,5	8,6	9,7

Версии с мульти-впрыском

	1.9 мульти-впрыск 8V	1.9 мульти-впрыск 16V	1.9 мульти-впрыск 16V АКПП	2.4 мульти-впрыск 20V АКПП
Городской цикл	7,9	8,2	9,3	11,5
Внегородской цикл	5,0	4,9	5,8	6,0
Комбинированное потребление	6,1	6,1	7,1	8,0

ПРИБОРНАЯ ПАНЕЛЬ И ОРГАНЫ УПРАВЛЕНИЯ

ПРЕДОХРАНИТЕЛЬНЫЕ УСТРОЙСТВА

ПРАВИЛЬНАЯ ЭКСПЛУАТАЦИЯ АВТОМОБИЛЯ

СВЕТОВАЯ СИГНАЛИЗАЦИЯ И СИГНАЛЫ

НЕШТАТНЫЕ СИТУАЦИИ

ТЕХНИЧЕСКОЕ ОБСЛУЖИВАНИЕ

ТЕХНИЧЕСКИЕ ХАРАКТЕРИСТИКИ

ИНДЕКС

ВЫБРОСЫ CO₂

Уровни выбросов CO₂, приведенные в следующей таблице, относятся к комбинированному потреблению. Выбросы CO₂ в соответствии с Директивой 1999/100/ЕС (г/км)

Версии с бензином

1.8	2.2	2.2 АКПП
178	204	229

Версии с мульти-впрыском

1.9 мульти-впрыск 8V	1.9 мульти-впрыск 16V	1.9 мульти-впрыск 16V АКПП	2.4 мульти-впрыск 20V АКПП
160	161	187	212

УКАЗАТЕЛЬ

Universal Isofix - система ремней безопасности для детей	109
Аварийная сигнализация	63
Аварийный ключ	11
Автоматическая система кондиционирования воздуха	44
Автоматический датчик фар (датчик дневного света)	56
автомобиля	119
Аудио система	92
Антиблокировочная тормозная система	86
Багажник	76
– аварийное открывание	77
– крепление груза	81
– крышка багажного отделения	79
– открывание и закрывание	76
– относительное удлинение	77
Багажник на крыше /багажник для лыж	84
Бардачок/отделение для различных вещей	68
Батарея	
– замена	198
– запуск от внешнего источника	150
– коды моделей	210
– обслуживание	203
– перезарядка	180
– проверка заряда	198
Бездействие автомобиля	136
Безопасная перевозка детей	104
Буксировка автомобиля	181
Буксировка прицепа	
– установка сцепной вилки	132

Вентиляционные дефлекторы	40
Вентиляция	39
Вес	222
Внешние огни	54
Внутренняя отделка	66
Воздушная подушка безопасности (передняя)	110
Воздушные подушки безопасности (боковые)	114
Воздушный фильтр	197
Вспомогательная тормозная система (нештатные ситуации)	87
Выброс CO ₂	230
Габаритные размеры	220
Габаритные фонари/ задние габаритные фонари	
– замена передней лампы	163
– регулировка	54
– замена задней лампы	165
Геометрические характеристики	
Гнездо зажигания	17
Давление в шинах	218-219
Данные идентификации	208
Датчик дождя	58
Датчик опрокидывания	13
Датчики парковки	94
Двери	73
Двигатель	
– идентификационный код	210
– маркировка	209
– характеристики	211
Дизельный фильтр	
– ассорбирование конденсата	195

Дополнительный нагреватель	53
Жидкости и смазочный материал	226
Задний стеклоочиститель	
– щётки	202
– форсунки	203
– регулировка	59
Задние противотуманные фары	
– замена лампы	164
Задние противотуманные фары – кнопка управления	64
Задний потолочный фонарь	
– замена лампы	169
– регулировка	62
Задний стеклоомыватель	
– регулировка	59
– уровень жидкости	195
Задняя дверь	76
Замена колеса	151
Замок	14
– активация/деактивация	15
– недоступный для детей	73
Запор рулевой колонки	17
Заправка топливом	224
Запуск двигателя	
– бензиновые двигатели	120
– гнездо зажигания	17
– дизельные двигатели	121
– запуск от внешнего источника	150
– запуск с толканием	151
– остановка двигателя	122
– прогрев двигателя	122
Защита окружающей среды	97
Зеркала заднего вида	

ПРИBORНАЯ ПАНЕЛЬ И ОРГАНЫ УПРАВЛЕНИЯ

ПРЕДОХРАНИТЕЛЬНЫЕ УСТРОЙСТВА

ПРАВИЛЬНАЯ ЭКСПЛУАТАЦИЯ АВТОМОБИЛЯ

СВЕТОВАЯ СИГНАЛИЗАЦИЯ И СИГНАЛЫ

НЕШТАТНЫЕ СИТУАЦИИ

ТЕХНИЧЕСКОЕ ОБСЛУЖИВАНИЕ

ТЕХНИЧЕСКИЕ ХАРАКТЕРИСТИКИ

ИНДЕКС

– внешнее зеркало	36
– зеркало заднего вида	36
– электрические устройства	36
Зимние цепи	135
Инструменты	153
Капот	82
ключ отсечки подачи топлива	64
Ключ с дистанционным управлением ...	9
Ключи	8
Кнопки управления	20
Кодовая карта	8
колеса	215
Колеса	
– замена	151
– запасное колесо	217
Коробка передач	
– эксплуатация АКПП	125
– эксплуатация МКПП	124
Краска	204
Крепление груза	81
Крышка бензобака	96
Лампа подсветки зеркала	167
Лампы (замена)	
– общие инструкции	157
– типы ламп	158
люк в крыше	70
Мигание фар	55
Многофункциональный дисплей	20
Моторное масло	
– потребление	194
– проверка уровня	193
– технические данные	226
моторный отсек	
– промывка	205
Мощность	224
Мытье стекла	57

Насадки стеклоочистителя для лобового и заднего стекла	202
Обода	
– маркировка ободов	215
Объемная защита	13
Ограничители нагрузки	102
Окна с сервоприводом стекла	
– регулировка	75
Освещение салона	
– задняя лампа	62
– лампа освещения подножки	62
– передняя лампа	62
– центральная лампа	62
Отделения для различных вещей	67
Парковка	123
пепельница	
– передняя/задняя	69
Передняя лампа подсветки салона	
– замена лампы	166
– регулировка	62
Передняя противотуманная фара	
– замена лампы	163
– кнопка управления	63
Подвеска	214
Подголовники кресла	
– задние	34
– передние	34
Подключение потребителей тока	69
Подлокотник	
– задний	67
– передний	66
Поднятие автомобиля домкратом	180
Подогрев и вентиляция	39
Подсветка багажника	168
Подсветка бардачка	167
Подсветка номера	165

Подсветка педалей/дверей	168
Подушки безопасности	102
Потребление	
– моторное масло	194
Потребление топлива	228
– топливо	228
Правильная эксплуатация	
Предварительная настройка для установки системы ремней безопасности для детей “Universal Isofix”	109
Предельные скорости	221
Предохранители (замена)	169
предохранительные устройства	99
При нештатной ситуации	149
Приборная панель	6
Комбинация приборов и органы управле- ния	4-5
Приборы	18
Приёмистость	221
прикуриватель	68
Прикуриватель	68
Приобретаемое вспомогательное оборудование	93
Проверка уровня жидкости	188
Противобуксовая система	89
Противобуксовая система– включение/выключение	89
Солнцезащитные козырьки	69
Салонный фильтр	197
Радиопередатчики и мобильные телефоны	93
регулировка	214
Регулировка руля	35
Регулировка сиденья	31
Ремни безопасности	
Ремни безопасности для детей	

(характеристики для использования) .107	Стеклоомыватель фар– регулировка... 59	– замена боковой лампы.....163
– использование.....100	Стеклоомыватель фар–	– замена задней лампы.....164
– обслуживание.....104	уровень жидкости.....195	– замена передней лампы.....161
– общие предупреждения.....103	Стеклоочистители	– регулировка.....55
– ограничители нагрузки.....102	– щетки.....202	Указатель уровня топлива в баке.....6
Система отопления и вентиляции	– форсунки.....203	Уровень жидкости
с кондиционером.....41	– регулировка.....57	гидроусилителя
Ручной тормоз.....123	Держатели стаканов/тары.....68	рулевого управления.....195
Салон205	Держатель для очков.....68	Уровень охлаждающей жидкости.....194
Световая сигнализация и сигналы.....137	Дизельный фильтр	Уровень тормозной жидкости.....196
Свечи зажигания.....	– абсорбирование конденсата.....197	Уровни.....
Свечи зажигания– тип.....211	Дополнительный нагреватель.....53	Уровни– проверка.....188
Сигнализация.....12	Таблица32	Фары85
Сиденья.....	Таблички	Фары – прицельное устройство.....85
Сиденья– очистка.....205	– с данными идентификации.....208	Фары – регулировка света.....85
Сиденья– Передние сиденья	– с данными об окраски кузова.....209	Фары ближнего света.....
с ручной регулировкой.....31	Тахометр.....18	Фары ближнего света– замена ламп.....162
Сиденья– регулировка “стола”.....32	Текущие расходы.....130	Фары ближнего света– регулировка...54
Сиденья–Переднее сидение	Техническое обслуживание	Фары дальнего света.....162
с электрической регулировкой.....	автомобиля.....	Фары дальнего света– замена ламп...162
Символы.....7	– график обслуживания.....185	Фары дальнего света– мигание.....55
Система Европейской	– плановое техническое	Фары дальнего света– регулировка...55
бортовой диагностики.....90	обслуживание.....184	Фонарь заднего хода.....164
Система FIAT CODE.....7	– повышенная нагрузка.....187	Хранение автомобиля136
Система оптимального автоматического	– текущее техническое	Шасси (маркировка)209
регулирования скорости.....60	обслуживание.....187	Шины.....
Система отопления и вентиляции.....39	Техническое описание.....207	Шины– замена.....151
Система слежения	Топливо.....	Шины– зимние шины.....134
за давлением в шинах.....91	– ключ отсечки подачи топлива.....64	Шины– маркировка шин.....215
Система сопровождения (устройство) .56	– Указатель уровня топлива в баке.....6	Шины– стандартные.....217
Стекла (очистка).....205	Тормоза.....	Эксплуатация АКПП125
Стеклоомыватель лобового стекла.....	– технические данные.....214	Эксплуатация МКПП.....124
Стеклоомыватель лобового стекла–	– уровень жидкости.....196	Электронная система
регулировка.....57	Трансмиссия.....213	курсовой устойчивости.....88
Стеклоомыватель лобового стекла–	Третий стоп-сигнал.....166	Эффективная промывка.....57
уровень жидкости.....195	Увеличение объема багажника.....77	
Стеклоомыватель фар.....	Указатели поворота.....	

ДАВЛЕНИЕ НАКАЧИВАНИЯ В ХОЛОДНЫХ ШИНАХ (бар)

Версии	Размер	СТАНДАРТНЫЕ ШИНЫ				
		Средняя нагрузка		Полная нагрузка		
		передние	задние	передние	задние	
1.8	205/55 R16 91V	2,4	2,4	2,7	2,6	4,2
	215/55 R16 93W	2,4	2,4	2,5	2,5	
	215/50 R17 91W	2,4	2,4	2,6	2,6	
	225/45 R18 95Y	2,4	2,4	2,6	2,5	
2.2	205/55 R16 91V	2,4	2,4	2,8	2,7	4,2
	215/55 R16 93W	2,4	2,4	2,5	2,5	
	215/50 R17 91W	2,4	2,4	2,7	2,6	
	225/45 R18 95Y	2,4	2,4	2,7	2,6	
2.2 АКПП	205/55 R16 91V	2,4	2,4	2,7	2,6	4,2
	215/55 R16 93W	2,4	2,4	2,5	2,5	
1.9 мульти-впрыск 8V	215/50 R17 91W	2,4	2,4	2,6	2,5	
	225/45 R18 95Y	2,4	2,4	2,6	2,5	
	205/55 R16 91V	2,4	2,4	2,8	2,7	
1.9 мульти-впрыск 16V	215/55 R16 93W	2,4	2,4	2,5	2,5	
	215/50 R17 91W	2,4	2,4	2,7	2,6	
	225/45 R18 95Y	2,4	2,4	2,6	2,5	
1.9 мульти-впрыск 16V АКПП	205/55 R16 91V	2,4	2,4	2,7	2,6	4,2
	215/55 R16 93W	2,4	2,4	2,5	2,5	
	215/50 R17 91W	2,4	2,4	2,7	2,6	
	225/45 R18 95Y	2,4	2,4	2,6	2,5	
2.4 мульти-впрыск 20V КПП	215/50 R17 95W	2,6	2,5	2,9	2,7	4,2
	225/45 R18 95Y	2,6	2,5	2,8	2,6	

ЗАМЕНА МОТОРНОГО МАСЛА

	2.2		2.2 АКПП		1.9 мульти-впрыск 8V		1.9 мульти-впрыск 16V		1.9 мульти-впрыск 16V АКПП 2.4 мульти-впрыск 20V АКПП			
	литров	кг	литров	кг	литров	кг	литров	кг	литров	кг	литров	кг
Поддон картера и фильтр	5	-	5	-	4,5	-	4,5	-	4,5	-	5,4	-

ЗАПАС ТОПЛИВА

Вместимость топливного бака: 62 литра

Резерв: 7 - 9 литров

Заправляйте автомобили с бензиновым двигателем только бензином без содержания свинца с октановым числом не менее 95.

Заправляйте автомобили с дизельным двигателем только дизельным топливом для автотранспортных средств, которые отвечают европейским спецификациям EN590