

FIAT STILO

УПАТСТВО ЗА УПОТРЕБА



Почитуван купувачу,

Ви благодариме што се одлучивте за Fiat, и Ви честитаме што одбравте Fiat Stilo.

Овој прирачник е изработен за да Ви овозможи да го запознаете секое делче од Вашето Stilo за да го користите на најдобар можен начин.

Ви препорачуваме, пред Вашето прво возење, внимателно да го прочитате прирачниците.

Во него се содржани информации, совети и важни предупредувања за употребата на Вашето возило кои ќе Ви помогнат до крај да ги искористите техничките вредности на Вашето Stilo. Меѓу другото, ќе најдете и упатства за Вашата сигурност и на Вашите сопатници, за да се зачува возилото и за заштита на околината.

Во прилог ќе добиете:

- Гарантна книшка со термините и условите за одржување
- спектар на дополнителни услуги само за корисниците на Fiat возила

Пријатно читање, и среќен пат!

Ова Упатство ги опишува сите верзии на Fiat Stilo. Затоа, треба да посветите внимание само на информациите кои се однесуваат на моторот и верзијата на возилото кое го поседувате.

ДОБРЕДОЈДОВТЕ ВО Fiat Stilo

Fiat Stilo е компактна лимузина со оригинална линија, дизајнирана да обезбеди големо задоволство при возењето, голема сигурност и максимално зачувување на околината.

Сè, од новите мотори до безбедносните уреди, до подобрениот комфор за возачот и патниците, придонесува да ја цените персоналноста на Fiat Stilo.

Идури подоцна ќе го сфатите тоа кога ќе откриете дека стилот на возење и перформансите одат рака под рака со новиот процес на производство што помага за намалување на трошоците за одржување.

За Fiat Stilo, на пример, веќе не е неопходен првиот сервис на 1.500 km туку дури по 20.000 km.

Секоја поедина компонента од Fiat Stilo може да се рециклира. На крајот од векот на Вашето возило, секој Fiatов дилер со задоволство ќе Ви помогне во рециклирањето.

ОЗНАКИ ЗА ПРАВИЛНО ВОЗЕЊЕ

Ознаките кои ги гледате на оваа страница се многу важни. Служат за обележување на деловите во прирачникот на кои треба да им се обрне најголемо внимание.

Како што гледате, секоја ознака е составена од различни графички симболи за да се воочи лесно местото на информациите од разните области.



Сигурност.

Внимание. Доколку не ги прочитате овие информации може сериозно да го загорите животот на Вашите сопатници или останатите учесници во сообраќајот.



Заштита на човековата околина.

Под овој знак се наведени правилните постапки за користење на возилото така да не дојде до загадување на човековата околина.



Состојба на возилото.

Внимание. Делумно или целосно непочитување на овие забелешки може да доведе до сериозни оштетувања на возилото како и до непризнавање на оштетувања во гарантен рок.

ЗАПОЗНАВАЊЕ СО ВОЗИЛОТО

ОЗНАКИ

На некои делови од Вашето Stilo или во близина на истите се поставени посебни ознаки во боја, кои ги објаснуваме во продолжение. Наведено е значењето на ознаките и нивна поделба односно: ознаки за опасност, забрана, предупредување, задолжителност. Плочката **сл.1** која се наоѓа под хаубата ги содржи објаснувањата на сите ознаки.

СИСТЕМ FIAT КОД

За да се зголеми заштитата од кражба, возилото е опремено со електронски систем за блокирање на моторот (Fiat CODE) кој се активира автоматски со самото извлекување на клучот за палење.

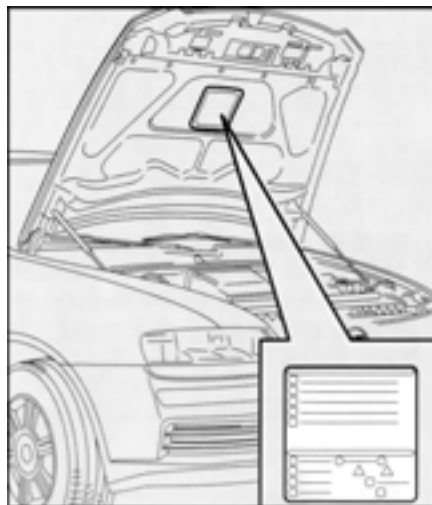

сл.1

Секој од клучевите, всушност, затвора еден електронски уред кој има задача да го промени радиосигналот на одредена фреквенција кој се емитува при палењето на моторот од една специјална антена вградена во бравата за палење. Променетиот сигнал ја сочинува лозинката со која централата го препознава клучот и само под овој услов овозможува палење на моторот.

ФУНКЦИОНИРАЊЕ

Со секое стартување на моторот и поставување на клучот во позиција **MAR**, централата од системот Fiat CODE испраќа до централата за контрола на моторот код за препознавање за да се деактивира блокадата на функциите. Кодот е заштитен и променлив со над 4 милијарди можни комбинации и се испраќа само ако системот го препознал кодот од клучот.

Секој пат кога клучот за палење ќе се постави на позиција **STOP**, Fiat CODE системот автоматски го деактивира функционирањето на електронската контролна единица на моторот.

Доколку кодот не е препознат од страна на централата, се вклучува сијаличката  на инструмент таблата. Во зависност од верзијата, ќе се појави и пораката CAR SECURITY FAILURE или IMMOBILISER FAILURE (види го делот КОНТРОЛНИ СИЈАЛИЧКИ во ова поглавје)

Во овој случај, клучот треба да се врати во позиција **STOP** и потоа повторно во **MAR**; ако и понатаму системот е заклучен, обидете се со резервниот клуч. Ако и во тој случај не успеете, следете ги упатствата дадени во поглавјето „Во итни случаи“ и потоа обратете се во сервис на Fiat.

ВАЖНО Секој клуч има сопствен код кој треба да се меморира во централата на системот. За меморирање на нови клучеви, максимум до осум, треба да се обратите во Овластените сервиси на Fiat, носејќи ги со себе сите клучеви кои ги имате, КОД картичката, еден документ за идентификација и документи за идентификација на сопственост на возилото.

ВАЖНО Вклучување на сијаличката  во текот на возењето:

1) Ако контролната сијаличка  се вклучи, проследено со појавување на пораката CAR SECURITY FAILURE или IMMOBILIZER FAILURE (види го делот КОНТРОЛНИ СИЈАЛИЧКИ во ова поглавје) тоа значи дека системот изведува самотестирање (на пр. за пад на напонот). При првото застанување можете да го проверите системот: изгаснете го моторот со клучот во позиција **STOP**; потоа завртете го клучот во позиција **MAR**: контролната сијаличка се пали и треба да се изгасне по околу една секунда. Ако контролната сијаличка продолжи да свети, повторете ја претходната постапка, со тоа што ќе го оставите клучот во позиција **STOP** повеќе од 30 секунди. Ако состојбата не се промени, обратете се во сервис на Fiat.

2) доколку сијаличката  останува запалена кодот не е препознат. Во ваков случај клучот треба да се постави во **STOP** и назад во **MAR**; ако состојбата не се измени, обидете се со друг клуч. Доколку и по сето тоа не успеете да го стартувате моторот постапете според постапката објаснета во поглавјето "Во итни случаи", односно обратете се во Сервисната мрежа на Fiat.



Силните удари може да ги оштетат електронските делови во клучот.

КЛУЧЕВИ

Возилото се испорачува со два клуча:

- клуч **А-сл.2**, опремен со метален дел и засилувач за отворање (каде што е вграден), со далечински управувач за отворање на задната врата, отклучување/заклучување на вратите и вклучување/исклучување на алармниот систем (каде што е вграден);

- клуч **В-сл.2**, опремен со метален дел и засилувач за отворање (каде што е вграден), за централно отклучување/заклучување на вратите и багажникот;

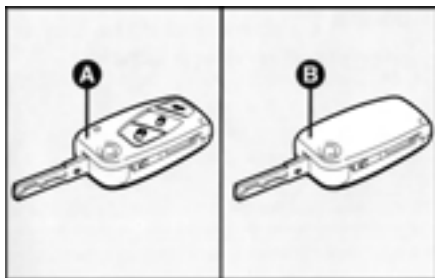

сл.2

Клучот **А** служи за:

- стартување на моторот,
- заклучување и отклучување на вратите,
- заклучување и отклучување на багажникот,
- далечинско отклучување/заклучување на вратите,
- далечинско отклучување/заклучување на багажникот,
- деактивирање на воздушното перниче за совозачот,
- деактивирање на задните воздушни перници (ако се вградени),
- отворање/затворање на прозорците и сончевиот покрив, ако е вграден.

Клучот **В** служи за:

- стартување на моторот,
- заклучување и отклучување на вратите,
- заклучување и отклучување на багажникот,
- деактивирање на воздушното перниче за совозачот,
- деактивирање на задните воздушни перници (ако се вградени),
- отворање/затворање на прозорците и сончевиот покрив, ако е вграден.

ВАЖНО Со цел да се гарантира идеална ефикасност на електронските уреди кои се наоѓаат во клучот треба да се внимава истиот да не се остава на директно влијание на сонцето.

Со примената на функцијата за подесување "MY CAR SET-UP MENU" на повеќефункционалниот дисплеј или на мениото за навигација на централната конзола, можно е системот да се подеси така да со притискање на копчето за заклучување/отклучување на вратата **С-сл.4** се отклучат сите врати или само вратата на возачот (види го делот КОНТРОЛНИ СИЈАЛИЧКИ во ова поглавје).

За да се запознаете со функционирањето и подесувањето на клучот со вграден далечински управувач, погледајте го делот ЕЛЕКТРОНСКИ АЛАРМ.

Заедно со клучот се испорачува и КОД картичка **сл.3**, која ги содржи:

A - електронскиот код за ургентно стартување (види го делот СТАРТУВАЊЕ ВО ИТНИ СЛУЧАИ).

B - механичкиот код кој се дава на сервисот на Fiat за изработка на дупликат клуч.

Се препорачува корисникот секогаш во себе да го има електронскиот код кој се наоѓа на КОД картичката во случај да биде неопходно палење на моторот во незгода.



Ако возилото го промени сопственикот, на новиот сопственик треба да му се дадат сите клучеви и кодната картичка.

КЛУЧ СО ДАЛЕЧИНСКИ УПРАВУВАЧ (кај некои верзии)

Клучот **сл.4** е составен од:

- метален дел **A**, кој може да се вметне во телото на клучот,
- копче **F** за отворање на металниот дел,
- копче **C** за далечинско отклучување на вратите и истовремено исклучување на алармот (каде што е вграден), и за ограничено вклучување на внатрешното светло; притискајте го ова копче повеќе од 2 секунди за автоматско отворање на прозорците и сончевиот покрив (каде што е вграден).

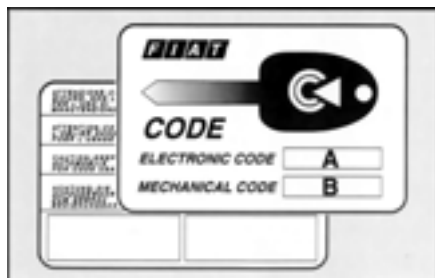

сл.3

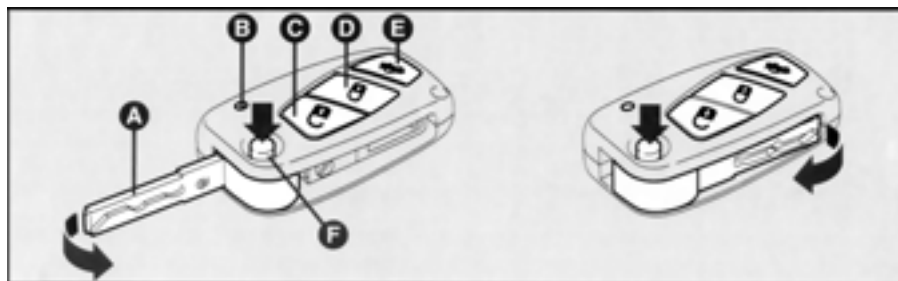

сл.4

- копче **D** за далечинско заклучување на вратите и истовремено вклучување на алармот (каде што е вграден), и за исклучување на внатрешното светло; држете го ова копче притиснато подолго од 2 секунди за автоматско затворање на прозорците и сончевиот покрив (каде што е вграден).

- сијаличка **B** со која се означува праќање на кодот кон приемникот во алармот,

- копче **E** за далечинско отклучување на багажникот,

Со металниот дел **A** се врши:

- стартување на моторот,
- заклучување на вратите,
- заклучување на багажникот,

- отворање и затворање на прозорците,

- деактивирање на воздушното перниче за совозачот,

- деактивирање на задните странични воздушни перничина (каде што се вградени).



При притискање на копчето F и излегување на металниот дел внимавајте да не се повредите (особено очите) или да не оштетите некој дел од облеката. Не дозволувајте клучот да дојде во туѓи раце, особено деца, кои можат случајно да го притиснат копчето F.

За вметнување на металниот дел во клучот, држете го притиснато копчето **F** и завртете го металниот дел во насоката прикажана со стрелка додека кликне. Потоа отпуштете го копчето **F**.

За далечинско отклучување на вратите притиснете го копчето **C-сл.4**, при што вратите ќе се отклучат и трепкачите двапати ќе трепнат.

За далечинско заклучување на вратите притиснете го копчето **D-сл.4**, при што вратите ќе се заклучат и трепкачите еднаш ќе трепнат.

Кога вратите се заклучени, сијаличката **A-сл.5** свети околу 3 секунди. Потоа започнува да трепка.

ВАЖНО Ако при заклучување на вратите, една или повеќе врати, или пак багажникот, не се добро затворени, тогаш сијаличката **А-сл.5** трепка заедно со трепкачите. Ако една од предните врати е отворена, тогаш се заклучени само задните врати. Проверете ги вратите и повторете ја постапката за заклучување.

По отклучувањето на вратите, ако во период од неколку секунди не се отвори ниту една врата, ниту пак багажникот, системот автоматски повторно ќе ги заклучи вратите.

Во случај на активирање на прекинувачот за исклучување на доводот на гориво, вратите автоматски се отклучуваат.

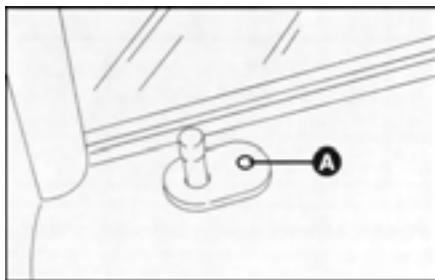

сл.5

Кај модели опремени со алармен систем притискањето на копчето **С** го исклучува алармот, притискањето на копчето **D** го вклучува и сијаличката **В-сл.4** на клучот трепка додека предајникот го праќа кодот кон приемникот. Овој код се менува при секоја трансмисија на сигнал.

ОТВОРАЊЕ НА ЗАДНАТА ВРАТА

Задната врата може да се отвори од надвор со притискање на копчето **Е-сл.4**, дури и кога е вклучен алармот. Отворањето на багажникот е проследено со две трепкања на трепкачите, додека затворањето со едно трепкање.

Ако алармниот систем е вклучен, кога се отвора задната врата алармниот систем ги исклучува волуметриската заштита и контролниот сензор на задната врата.

ВАЖНО Функционирањето на далечинскиот управувач зависи од различни фактори, како на пример, интерференција со електромагнетни бранови кои ги емитуваат надворешни извори, капацитетот на батеријата и присуството на метални предмети во близина на клучот или возилото.

При затворањето на задната врата повторно се воспоставуваат контролните функции.

БАРАЊЕ ЗА ДОПОЛНИТЕЛНИ ДАЛЕЧИНСКИ УПРАВУВАЧИ

Приемникот може да препознае најмногу 5 клучеви со вграден далечински управувач. Ако имате потреба од нов клуч со далечински управувач, обратете се во овластен сервис на Fiat, при што со себе ќе ја понесете кодната картичка, документ за идентификација и документ за сопственост.

Во наредната табела се прикажани основните функции кои можат да се активираат со двата клуча (со далечински управувач и без далечински управувач):

Вид на клуч	Отворање на врата	Затворање на врата	Отворање на прозорци и сончев покрив (кадешто е вграден)	Затворање на прозорци и сончев покрив (кадешто е вграден)	Dead lock	Отворање на багажникот
Клуч без далечински управувач	Завртување на клучот во лево (од страна на возачот) или во десно (од страна на совозачот)	Завртување на клучот во десно (од страна на возачот) или во лево (од страна на совозачот)	Завртување (>2 сек.) во позиција за отворање (лево-страна на возачот; десно-страна на совозачот)	Завртување (>2 сек.) во позиција за затворање (десно-страна на возачот; лево-страна на совозачот)	Брзо двојно завртување во позиција за затворање (десно-страна на возачот; лево-страна на совозачот)	Завртување на клучот во десно
Клуч со далечински управувач	Завртување на клучот во лево (од страна на возачот) или во десно (од страна на совозачот)	Завртување на клучот во десно (од страна на возачот) или во лево (од страна на совозачот)	Завртување (>2 сек.) во позиција за отворање (лево-страна на возачот; десно-страна на совозачот)	Завртување (>2 сек.) во позиција за затворање (десно-страна на возачот; лево-страна на совозачот)	Брзо двојно завртување во позиција за затворање (десно-страна на возачот; лево-страна на совозачот)	Завртување на клучот во десно
	Краткотрајно притискање на копчето 	Краткотрајно притискање на копчето 	Продолжено притискање (>2 сек.) на копчето 	Продолжено притискање (>2 сек.) на копчето 	Продолжено притискање (>2 сек.) на копчето 	Продолжено притискање (>2 сек.) на копчето 
Сијаличка	Трепкање на сијаличката	Трепкање на сијаличката	Трепкање на сијаличката	Трепкање на сијаличката	Двојно светнување и потоа трепкање	Трепкање на сијаличката



Кога е вклучен „dead lock“ уредот за двојно заклучување, вратите во ниеден случај не можат да се отворат од внатрешноста на возилото. Заради тоа, пред заклучување на возилото внимавајте во него да нема патници.

ЗАМЕНА НА БАТЕРИИТЕ

Ако при притискање на некое копче (C, D или E-сл.4) сијаличката B на клучот краткотрајно трепне еднаш, заменете ги батериите.

Ако батеријата е празна, на инструмент таблата ќе се појави пораката FLAT BATTERY: REMOTE CONTROL или REMOTE CONTROL BATTERY FLAT, во зависност од верзијата.

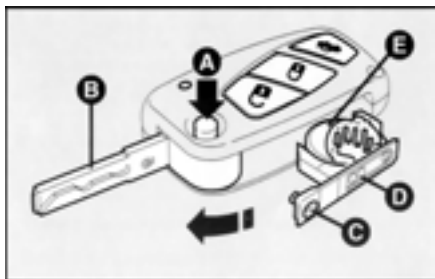

сл.6



Потрошените батерии ја загадуваат околината и треба да се фрлаат само на местата определени за тоа, или пак да се остават во Сервисната мрежа на Fiat.

Замена на батеријата:

- притиснете го копчето A-сл.6 и отворете го металниот дел B.
- со тенок одвртувач завртете ја завртката C во позиција D; извадете го држачот на батеријата D.
- заменете ја батеријата внимавајќи на поларитетот.
- поставете го држачот на батеријата во клучот и затворете го со завртување на завртката C во позиција E.

ЕЛЕКТРОНСКИ АЛАРМ (каде што е вграден)

ОПИС

Алармниот систем се состои од: предајник, приемник, контролна единица со сирена и волуметриски сензори. Алармниот систем е командуван од приемникот вграден во инструмент таблата и се вклучува/исклучува преку далечинскиот управувач вграден во клучот којшто испраќа шифриран и променлив код. Електронскиот аларм контролира: неовластено отворање на вратите и багажникот (периметарска заштита), функционирање на клучот, прекинување на каблите од акумулаторот, присуство на подвижни тела во патничкиот простор (волуметриска заштита), сепак во ненормално навалување или подигнување на возилото и централно заклучување на вратите. Можно е исклучување на волуметриската заштита.

ВАЖНО Функцијата за блокада на моторот е гарантирана преку Fiat CODE системот, кој се активира автоматски вадејќи го клучот од контакт-бравата.

КАКО ДА СЕ ВКЛУЧИ АЛАРМОТ

Кога вратите, хаубата и багажникот се затворени и клучот е во позиција **STOP** или кога клучот е изваден, насочете го клучот со далечински управувач кон возилото, притиснете го и отпуштете го копчето **D-сл.4**.

Со исклучок на неколку верзии за одредени пазари, системот емитува звучен сигнал и вратите се заклучуваат.

На вклучувањето на алармот му претходи самодијагностички тест. Ако системот забележи дефект, тоа ќе го означи со предупредувачки звучен сигнал и со поракат на инструмент таблата ALARM FAULT (види го делот КОНТРОЛНИ СИЈАЛИЧКИ).

ВАЖНО При активирање на централното заклучување со завртување на клучот во бравата, алармот не се активира.

ВАЖНО Функционирањето на електронскиот аларм е прилагоден на законските прописи на поедините држави.

Самодијагностички функции и контрола на вратите, хаубата и багажникот

Ако, по вклучувањето на алармот, се слушне втор звучен сигнал, исклучете го системот со притискање на копчето **С-сл.4**, проверете дали се вратите, хаубата и багажникот правилно затворени, потоа повторно вклучете го системот со притискање на копчето **D-сл.4**.

Во спротивно, вратата, хаубата или багажникот кој не е добро затворен ќе биде изземен од контролата на алармниот систем.

Ако вратите, хаубата и багажникот се правилно затворени и повторно се слушне звучниот сигнал, системот за самодијагностика детектирал дефект во функционирањето на алармниот систем. Обратете се во овластен сервис на Fiat.

КАКО ДА СЕ ДЕАКТИВИРА АЛАРМОТ

За да се исклучи системот за аларм притиснете го копчето **С-сл.6** на клучот со далечинско управување. Системот ќе реагира на следниот начин:

- трепкачите двапати краткотрајно ќе трепнат,
- сирената двапати кратко ќе се огласи,
- вратите ќе се отклучат.

ВАЖНО При деактивирање на централното заклучување со завртување на клучот во бравата, алармот не се деактивира.

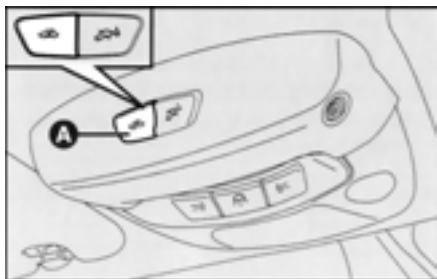

сл.7

ВОЛУМЕТРИСКА ЗАШТИТА

За да бидете сигурни дека заштитниот систем правилно функционира, во возилото не смее да има луѓе ниту животни, прозорците и сончевиот покрив треба да бидат правилно затворени. Проверете дали се добро затворени вратите, хаубата и багажникот.

За да ја деактивирате волуметриската заштита притиснете го копчето **А-сл.7** на предната плафониерка.

Заштитата останува деактивирана сè до повторно активирање на централното отклучување/заклучување.

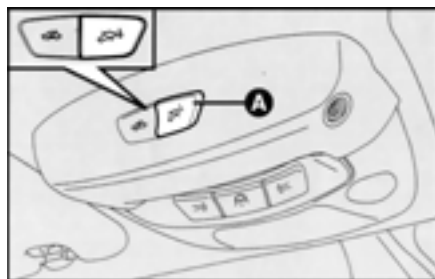

сл.8

СЕНЗОР ЗА НАВАЛУВАЊЕ НА ВОЗИЛОТО

Сензорот за навалување го открива секое ненормално навалување и подигнување на возилото (на пр. отстранување на тркало).

Овој сензор може да ја детектира најмалата промена на аголот на навалување, во надолжна и во попречна насока. Минимални промени на аголот на навалување помали од 0,5° (на пр. дупната гума) не се земаат предвид.

За деактивирање на заштитата против навалување (на пр. при влечење на возилото во вклучен аларм) притиснете го копчето **А-сл.8** на предната плафониерка.

Заштитата останува деактивирана сè до повторно активирање на централното отклучување/заклучување.

КОГА АЛАРМОТ ЌЕ СЕ ОГЛАСИ

Кога системот е активен, алармот се огласува во следните случаи:

- отворање на една од вратите, хаубата или багажникот,
- откачување на акумулаторот или некој од електричните кабли,
- упад во патничкиот простор, на пр. кршење на прозорец (волуметриска заштита),
- обид за стартување на моторот (клучот во позиција **MAR**),
- ненормално подигнување/навалување на возилото,

Во зависност од верзијата за соодветниот пазар, активирањето на алармниот систем предизвикува огласување на сирената и трепкање на трепкачите (околу 26 секунди).

Откако алармниот циклус завршил, системот ја воспоставува нормалната контролна функција.

ИНДИКАЦИИ ЗА ОБИД ЗА НАСИЛНО ВЛЕГУВАЊЕ ВО ВОЗИЛОТО

Алармниот систем ги регистрира сите насилни обиди за упад во возилото преку контролната единица, а на инструмент таблата се појавува пораката THEFT HAS BEEN ATTEMPTED (види го делот КОНТРОЛНИ СИЈАЛИЧКИ во ова поглавје).

КАКО ДА СЕ ИСКЛУЧИ АЛАРМНИОТ СИСТЕМ

За комплетно да се деактивира алармниот систем (на пр. во текот на подолг период на мирување на возилото) едноставно заклучете го возилото со завртување на клучот во бравата.

ВАЖНО За да се исклучи алармот кога батеријата во далечинскиот управувач е празна, поставете го клучот во контакт бравата во позиција **MAR**.

Министерска сертификација

Во согласност со важечките законски прописи во секоја држава, во однос на радио фреквенциите, сакаме да напоменеме дека:

- поодделните сертификациони броеви за соодветната државата се дадени во делот ДАЛЕЧИНСКИ УПРАВУВАЧ ЗА РАДИО-ФРЕКВЕНЦИЈА, МИНИСТЕРСКА СЕРТИФИКАЦИЈА во поглавјето ТЕХНИЧКИ КАРАКТЕРИСТИКИ;
- за пазарите каде што предајникот треба да биде означен, сертификациониот број е прикажан на клучот со далечински управувач.

СИГУРНОСНИ ПОЈАСИ

УПОТРЕБА НА СИГУРНОСНИТЕ ПОЈАСИ

При употреба на појасот грбот треба да биде исправен и потпрен на наслонот од седиштето

За закопчување на појасот ставете го јазичето **А-сл.9** во отворот **В**.

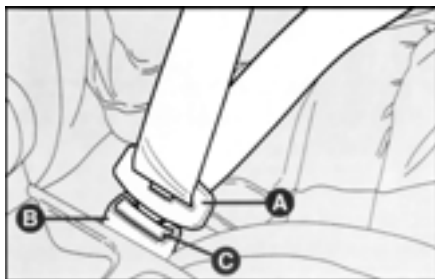

сл.9

Повлекувајте го појасот нежно. Ако се заглави, отпуштете го малку и повторно повлечете го.

За откопчување притиснете на делот **С**. Водете го појасот со раката додека се намотува за да не се преврти.



Никогаш не го притискајте копчето С додека патувате.

Механизмот на појасите ќе го прилагоди појасот на телото од патникот, дозволувајќи слобода на движење.

Кога возилото е паркирано на голема надолнина, механизмот на појасите може да се блокира; ова е нормално. Механизмот оневозможува одмотување на појасот кога нагло е повлечен или ако возилото нагло кочи, како при судар или вртење при голема брзина.

Задното седиште е опремено со инерциони сигурносни појаси со три точки на прицврстување и калем за страничните и централниот појас.

Задните сигурносни појаси треба да се употребуваат како што е прикажано на **сл.10**.

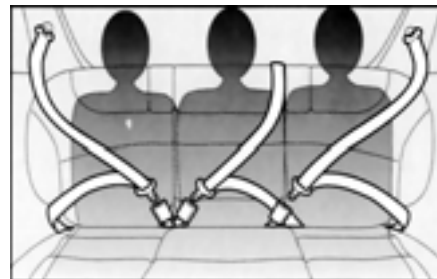

сл.10



Задниот централен појас може да се употребува само ако наслонот на задното седиште е прописно наместено (види го делот БАГАЖНИК во поглавјето ЗГОЛЕМУВАЊЕ НА БАГАЖНИКОТ).

Кога наслонот е правилно наместен, црвената лента С на рачката В-сл.11 исчезнува. Црвената лента означува неправилно прицврстување на задниот наслон. Што се однесува до верзиите опремени со лизгачко седиште, секогаш проверувајте дали задниот дел е правилно прицврстен во своето лежиште. Оваа верзија е опремена со седиште кое се собира: при поставување во правилна позиција треба да се слушне кликување на уредот за прицврстување.



Запомнете дека во случај на поголем судир, патниците на задното седиште кои не користат сигурносни појаси претставуваат сериозна опасност за патниците на предните седишта.

При соборување на наслоните на задното седиште, за да ги поставите правилно копчињата на појасите, користете ги соодветните лежишта А-сл.12 или А-сл.13 (верзии со лизгачки седишта), во зависност од верзијата, кои се наоѓаат во тапацираниот дел од седиштето или наслонот.



сл.11

Пред употреба на задните странични појаси треба да се откачат појасите од држачите на задното седиште.

РЕГУЛИРАЊЕ НА ПРЕДНИТЕ СИГУРНОСНИ ПОЈАСИ ВО ВИСИНА



Регулирањето на висината на појасите се врши кога возилото е застанато.

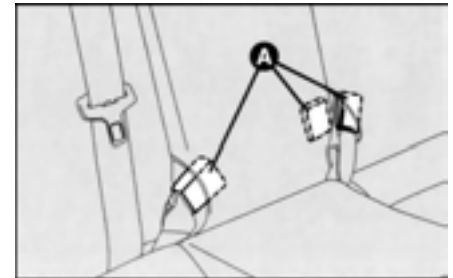

сл.12

Секогаш подесувајте ја висината на појасите според лицето кое седи. Ова може во значителна мерка да го намали ризикот од повреди во случај на удар.

Појасот е правилно подесен кога тој поминува на средината меѓу рамото и вратот. Можни се четири положби.

Предвидени се 4 различни положби за подесување по висина.

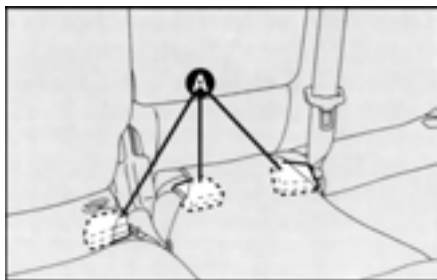

сл.13

За подесување притиснете го копчето **А-сл.14** и подигнете го или спуштете го копчето **В-сл.14**.



По подесувањето, секогаш проверете дали појасот е добро забравен и не може да се поместува.

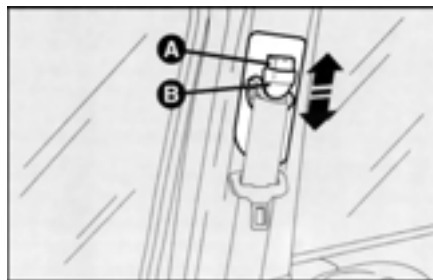

сл.14

ЗАТЕГНУВАЧИ

За зголемување на ефикасноста на предните сигурносни појаси, возилото е опремено со затегнувачи. Овие апарати го "чувствуваат" ударот преку поставени сензори и ја повлекуваат лентата за неколку сантиметри. Така, лентата совршено се прилепува до телото пред да започне самата акција за задржување на телото.

Блокирањето на појасот покажува дека затегнувачот е активиран. Појасот не се враќа дури ни ако се води со рака.

ВАЖНО За да се обезбеди највисок степен на заштита при активирањето на затегнувачите, секогаш носете ги појасите припиени до градите и колковите.

Затегнувачите на предните појаси се активираат само кога појасите се правилно прицврстени.

При активирање на затегнувачот се создава малку дим. Овој дим е безопасен и не покажува знаци на пожар.

Затегнувачот нема потреба од одржување и подмачкување. Било каква промена на неговата оригинална состојба ја намалува неговата функција и ефикасност. Ако случајно дојде до контакт со вода или кал, истиот треба да се замени.



Затегнувачот се користи само еднаш. Откако ќе се активира и ќе ја заврши својата функција потребно е да се обратите до Сервисната мрежа на Fiat. Уредот трае 10 години од датата на производство. По оваа дата заменете го.



Интервенции кои подразбираат потрес, вибрации или локални загревања во просторот на затегнувачот (над 100°C во подолго траење од 6 часа) може да предизвикаат активирање на истиот; овде не се вклучени потресите предизвикани од дупките на патот или прескокнувања преку тротоар. За било каква потреба обратете се во Сервисната мрежа на Fiat.

ОГРАНИЧУВАЧИ НА ОПТОВАРУВАЊЕТО

За да се зголеми безбедноста на патниците, калемите на предните и задните појаси имаат вградени ограничувачи на оптоварувањето, кои овозможуваат контролирано дејство на појасите врз рамењата во случај на фронтален судир.

ОПШТИ ПРЕДУПРЕДУВАЊА ЗА УПОТРЕБА НА СИГУРНОСНИТЕ ПОЈАСИ

Возачот е должен да ги почитува (и да ги предупреди сите кои се во возилото да ги почитуваат) важечките законски одредби во земјата каде што го користат возилото.

Секогаш прицврстувајте ги појасите пред да започнете да се движите со возилото.



За максимална безбедност, наслонот на седиштето држете го исправен, потпирајте се на него и внимавајте појасот да биде припиен кон градите и колковите.

Употребувајте ги сигурносните појаси секогаш. Патувањето без појаси го зголемува ризикот за тешки повреди во случај на удар.



Лентата на појасот не смее да биде испревртена, туку да лежи на телото. Горниот дел од појасот треба да биде поставен преку средината на рамото и да паѓа дијагонално преку градите. Долниот дел треба да биде прилепен до долниот дел од стомакот, сл.15. Не употребувајте предмети кои можат да го попречуваат нормалното функционирање на појасите.



сл.15



Во никакви услови не смее делови од појасите или затегнувачите да се поправаат или отстрануваат. Сите операции треба да се изведуваат во овластени сервиси на Fiat.



Ако појасот бил подложен на големо оптоварување, на пр. после судир, треба целосно да се замени, заедно со сите делови за прицврстување и затегнувачите. Дури и во случај појасот да нема видливи оштетувања, можно е тој да ја загуби својата еластичност.



Никогаш да не држете го детето во скут и не го префрлајте појасот преку него.



сл.16

Употребата на сигурносни појаси е потребна и за бремени жени: ризикот од повреди значително е намален за нив и за нивното очекувано дете ако тие користат сигурносни појаси.

Се разбира, долниот дел од појасот го поставуваат пониско, така да минува под стомакот, **сл.17**.



сл.17

КАКО ДА СЕ ОДРЖУВА ЕФИКАСНОСТА НА СИГУРНОСНИТЕ ПОЈАСИ

1) Појасите секогаш треба да се употребуваат со исправена лента, а кога ќе се откачат лентата треба да се намотка на намотувачот.

2) Доколку дошло до удар на возилото, потребно е да се сменат појасите иако на изглед не се оштетени

3) Појасите се чистат со вода и неутрален сапун се плакнат со вода и се сушат под сенка. Не се дозволени јаки детергенти кои содржат хемиски супстанции кои може да ги оштетат влакната на лентата од појасот.

4) Калемите не смеат да се воденат: нивната правилна функција е гарантирана само во случај во нив да не навлезе вода.

5) Заменете ги сигурносни појаси кога покажуваат знаци на истрошеност или оштетеност.

СИГУРНО ПРЕВЕЗУ- ВАЊЕ ДЕЦА



СЕРИОЗНА ОПАСНОСТ:

Никогаш не поставувајте седиште за деца на предното седиште ако возилото има вградено воздушно перниче за совозачот.

Ви советуваме седиштата за деца секогаш да ги поставувате на задното седиште, затоа што тоа е најзаштитеното место во случај на судир. Децата можат да седат на предните седишта кај верзии со вградено воздушно перниче за

совозачот. Во тој случај, неопходно е да се провери контролната сијаличка  за да се осигурите дека воздушното перниче е деактивирано (види го делот ПРЕДНИ И СТРАНИЧНИ ВОЗДУШНИ ПЕРНИЧИЊА).

Предното седиште на совозачот треба да се помести наназад до крај, за да се спречи било каков контакт меѓу детето и командната табла.

Заради најдобра заштита во случај на судир, сите патници во возилото треба да патуваат седнати и прицврстени со системите за заштита.

Ова е уште поважно за децата.

Кај нив, за разлика од возрасните, главата е пропорционално поголема и потешка во однос на остатокот од телото и мускулите на вратот не се потполно развиени. Заради овие причини, тие различно се заштитуваат за случај на удар.

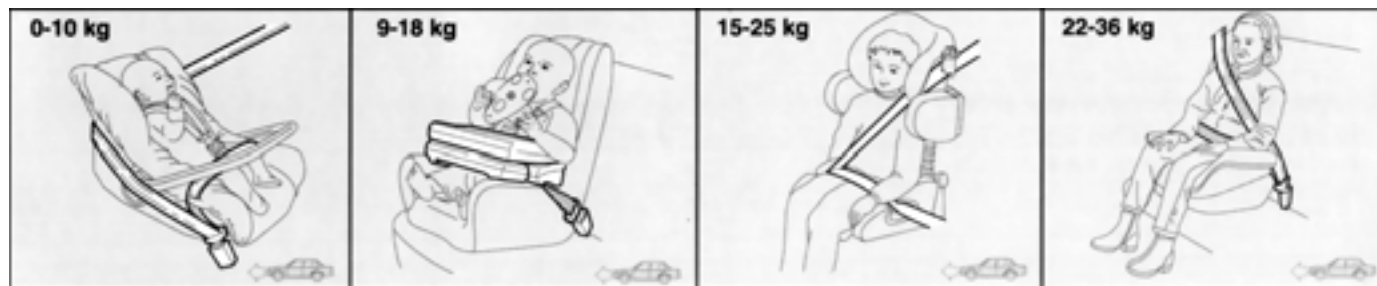

сл.18

Резултатите на истражувањата за максимална заштита на децата се синтетизирани во нормите ЕСЕ - R44, според кој системите за прицврстување се поделени во четири групи:

Група 0	0-10 kg тежина
Група 0+	0-13 kg тежина
Група 1	9-18 kg тежина
Група 2	15-25 kg тежина
Група 3	22-36 kg тежина

Како што може да се забележи поделбата е направена така да групите се преклопуваат и постојат повеќе системи на заштита, **сл.18**.

Сите системи треба да се хомологирани со ознака на контрола.

Преку 36 kg или 1,50 m, од гледна точка на системите за заштита, децата се еднакви со возрасните.

Lineaccessori Fiat нуди седишта за секоја група, кои посебно се препорачуваат затоа што се специјално дизајнирани за возилата на Fiat.

ГРУПА 0 и 0+

Бебиња до 13 kg треба да се превезуваат седнати во обратна насока од движењето на возилото, со потпрена глава, во седиште кое не предизвикува напрегање на вратот во случај на нагли забавувања.

Седиштето е прицврстено со појасите од возилото, како што е прикажано на **сл.19**.



сл.19



Сликата претставува само пример за поставување. Поставете го седиштето во согласност со упатствата добиени со него.

ГРУПА 1

Деца со тежина меѓу 9 и 18 kg можат да се превезуваат завртени во насока на движење во седишта опремени со предно додатно перниче **сл.20** преку кое појасот од возилото ги прицврстува заедно седиштето и детето.



сл.20



Сликата претставува само пример за поставување. Поставете го седиштето во согласност со упатствата добиени со него.



Постојат седишта за деца од група 0 и 1 кои се прицврстуваат со појасите со нивно приклучување на задниот дел на седиштето. Со оглед на нивната тежина седиштата за деца можат да претставуваат опасност во колку не се правилно прицврстени. Секогаш внимателно следете ги упатствата за поставување.

ГРУПА 2

Деца со тежина од 15 до 25 kg може да се прицврстуваат директно со појасите од возилото. Седиштето има единствена улога да го позиционира телото на детето во исправна положба во однос на појасите **сл.21**.



Сликата претставува само пример за поставување. Поставете го седиштето во согласност со упатствата добиени со него.



сл.21

ГРУПА 3

За деца со тежина од 22 до 36 kg доволно е само пернице за поткревање. Големината на детските рамења повеќе не бара потпора за одвојување од седиштето на возилото.

На **сл.22** е прикажано правилно поставување на детското седиште на задното седиште.



сл.22

Fiat Stilo ги задоволува новите ЕС директиви 2000/3/СЕ, со кои се регулира поставување на детски седишта на различни седишта во возилото според следните табели:

Верзија со 3/5 врати, деливо задно седиште

Група	Тежина	СЕДИШТЕ		
		Преден патник	Заден патник	Средишен патник
Група 0, 0+	До 13 kg	U	U	U
Група 1	9 – 18 kg	U	U	U
Група 2	15 – 25 kg	U	U	U
Група 3	22 – 36 kg	U	U	U

Верзија со 5 врати, лизгачко задно седиште

Група	Тежина	СЕДИШТЕ			
		Преден патник	Заден лев патник	Заден десен патник	Средишен патник
Група 0, 0+	До 13 kg	U	U	L	L
Група 1	9 – 18 kg	U	U	L	L
Група 2	15 – 25 kg	U	U - B	L - B	L
Група 3	22 – 36 kg	U	U - B	L - B	L

Легенда:

U - погодно за системи за детски седишта од „Универзална“ категорија, според Европскиот стандард ECE-R44 за одделните групи.

B - вградени безбедносни системи за деца одобрени за овој распон на тежина.

L - погодно за одредени системи за детски седишта кои можат да се набават од Lineaccessori Fiat.

Во наредниот текст се сумирани нормите за безбедност при транспорт на деца:

1) Исправната положба за поставување на детско седиште е на задното седиште, во која е заштитено во случај на удар.



Никогаш не поставувајте седиште за деца на предното седиште ако возилото има вградено воздушно перниче за совозачот.

2) Во случај на деактивирање на воздушното перниче за совозачот, кај моделите и верзиите за кои е предвидено, секогаш проверувајте ја контролната сијаличка  на инструмент таблата за деактивирано воздушно перниче.

3) Во случај на присуство на воздушно перниче за совозачот, децата несмеат да патуваат на предното седиште.

4) Секогаш во потполност почитувајте ги инструкциите дадени од производителот на седиштето за деца. Чувајте ги документите за него и упатството во возилото. Не употребувајте користени седишта за деца без упатство.

5) Секогаш проверете ја со потегнување состојбата на местата на поврзување на сигурносните појаси.

6) Системот за осигурување е ригорозен: никогаш не превезувајте две деца истовремено.

7) Секогаш осигурете се дека појасот не е на вратот од детето.

8) За време на возењето никогаш не дозволувајте детето да заземе неправилна положба или да го олабави појасот.

9) Никогаш не превезувајте деца во скут, дури и бебиња. Во случај на удар може да се здобијат со тешки повреди.

10) Во случај на удар заменете го седиштето за деца со ново.

ПОДГОТОВКА ЗА МОНТИРАЊЕ НА "ISOFIX" СЕДИШТА ЗА ДЕЦА

Fiat Stilo е дизајниран со претходна подготовка за поставување на "Isofix" седишта за деца. "Isofix" е европски стандардизиран систем за монтирање на безбедносни уреди за деца. Isofix системот е дополнителна опција која не го спречува користењето на вообичаените безбедносни уреди за деца. Заради неговиот посебен систем за прицврстување, Isofix седиштето треба да се прицврстува само со примена на соодветните рачки поставени во возилото само за таа намена.

Можно е истовремено да се монтираат и класично детско седиште и Isofix седиште, на пр., едно од левата страна, а друго од десната страна. Со оглед на тоа дека системите имаат различни големини, можно е да се инсталираат најмногу три класични седишта на задното седиште во возилото, додека има само два уреди за прицврстување на Isofix седиште. На предното седиште за совозачот можно е да се монтира само класично детско седиште.

Во асортиманот на Lineaccessori Fiat се нудат Kiddy Isofix седишта за бебиња и деца сè до тежина од 18 kg, кои треба да се насочени во насоката на движење на возилото, како и седишта за бебиња до 13 kg, кои треба да бидат насочени наназад (групи **0**, **0+** и **1**). Овие седишта за деца се препорачуваат затоа што се дизајнирани специјално за Fiat Stilo. Седиштата за деца Kiddy Isofix се сертификирани во согласност со европските стандарди ECE-R44/03.

Седиштата Isofix се прицврстуваат за два метални држачи, поставени меѓу наслонот и долниот дел на задното седиште **сл.23** или **сл.24**.



Детските седишта монтирајте ги само кога возилото мирува. Isofix системот ќе биде правилно монтиран ако при поставување во држачите се слушне кликување. Во секој случај, придржувајте се кон упатствата за монтирање дадени од производителот.

Седиштата за деца Isofix опфаќаат три тежински групи: **0**, **0+** и **1**.

Поставување седиште за групите 0 и 0+

За деца кои спаѓаат во тежинските групи **0** и **0+** седиштето треба да биде насочено наназад (бебиња до 13 kg) и детето мора да биде опфатено со појасот од самото детско седиште **D-сл.26**

Штом детето ќе израсне и ќе премине во тежинската група **1**, извадете го седиштето и монтирајте го насочено напред.

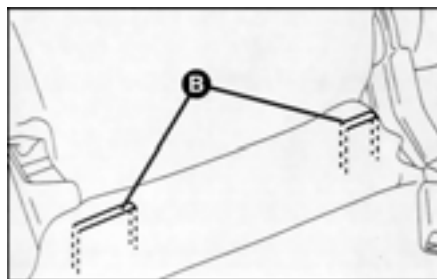

сл.23

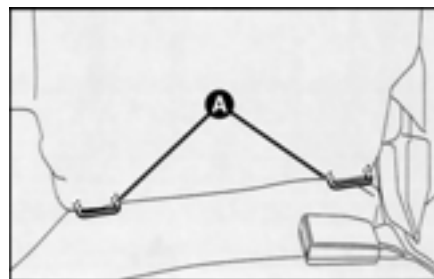

сл.24

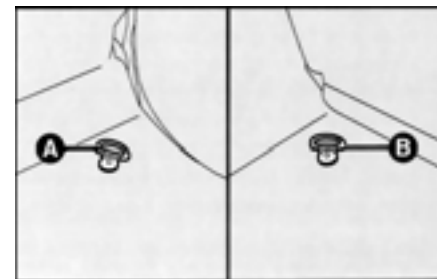

сл.25

Поставување седиште за група 1

За да го монтирате седиштето правилно, постапете на следниот начин:

– проверете дали е рачката за откачување **В-сл.27** во вовлечена позиција,

– пронајдете ги држачите **А**, позиционирајте го седиштето со вметнување на лежиштата **С** во држачите **А**,

– турнете го седиштето сè додека не се слушне кликнување,

– за седишта поставени во насоката на движење, закачете го горниот појас за алката во багажникот **сл.25**:

А - алка на десната страна

В - алка на левата страна

– проверете дали седиштето е правилно прицврстено со посилно поместување: вградениот безбедносен механизам оневозможува неправилно закачување само на еден држач.

Со оваа конфигурација, детето е обезбедено, исто така, со појасот на возилото **сл.27** и со горниот појас.

За да ги употребите појасите на возилото заедно со детското седиште, погледајте го упатството за седиштето дадено од производителот.

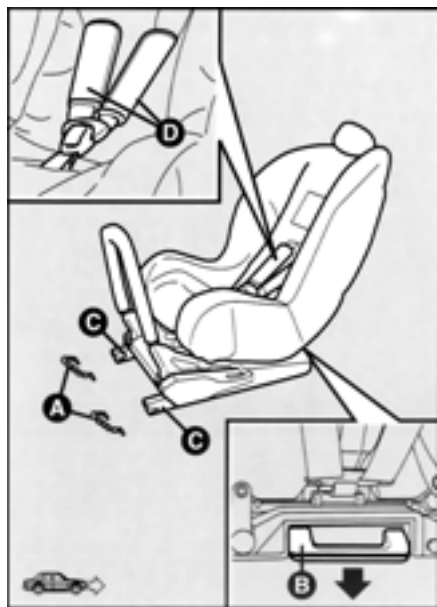

сл.26



сл.27

Вградени седишта за деца (каде што се предвидени)

Одредени верзии можат да бидат опремени (на посебно барање) со задни седиште во кои се вградени дополнителни уреди-седишта, со кои се подобрува комфорот при седење со врзани појаси за лица пониски од 150 cm, како и за деца кои се потешки од 22 kg.

За да се користи уредот за подигнување на седиштето, треба да се постапи на следниот начин:

– притиснете ја рачката **А-сл.28** поставена во средината на долниот дел од седиштето, извлечете го додатокот **В** и турнете го кон наслонот додека не сè слушне кликнување.

За да го вратите седиштето во нормална положба, постапете на следниот начин:

– притиснете ја рачката **А-сл.29** за да се ослободи додатокот **В**, поместете го напред и поставете го во своето лежиште.

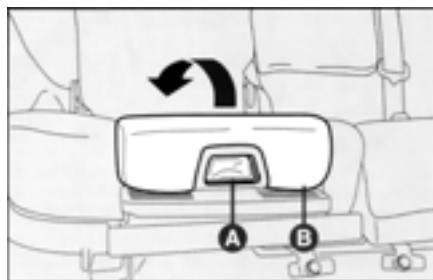

сл.28

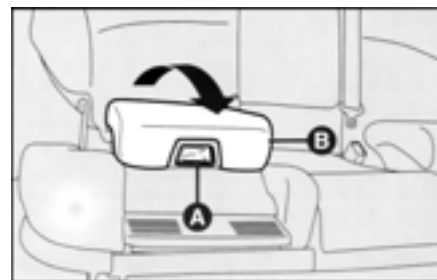

сл.29

БРАВА ЗА ПАЛЕЊЕ

Клучот може да се постави на четири различни позиции **сл.20**:

- **STOP**: моторот е изгаснат, клучот може да се вади, управувачот е блокиран. Некои од електричните уреди функционираат.
- **MAR**: позиција за движење; сите електрични уреди функционираат.
- **AVV**: палење на моторот.

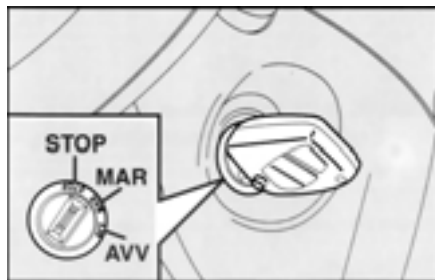

сл.30



Во случај на оштетување на контакт бравата (на пр. при обид за кражба), проверете го функционирањето во Сервисната мрежна на FIAT.



Кога излегувате од возилото потребно е да ги извадите клучевите, за да се избегнат евентуални непредвидени активирања на некои команди. Никогаш не оставајте ги децата сами во автомобилот.

БЛОКИРАЊЕ НА УПРАВУВАЧОТ

Вклучување: клучот треба да се постави во позиција **STOP** или **PARK** потоа да се извади и благо да се сврти управувачот за да се провери вклучувањето на блокадата.

Исклучување: клучот треба да се постави на позиција **MAR** и да се сврти управувачот во двете насоки.



Никогаш не вадете го клучот кога возилото е во движење. Управувачот ќе се блокира автоматски на првата кривина. Ова важи секогаш, дури и кога возилото се влече.

ИНСТРУМЕНТ ТАБЛА

Присуството и положбата на инструментите и ознаките може да варира во зависност од верзијата.

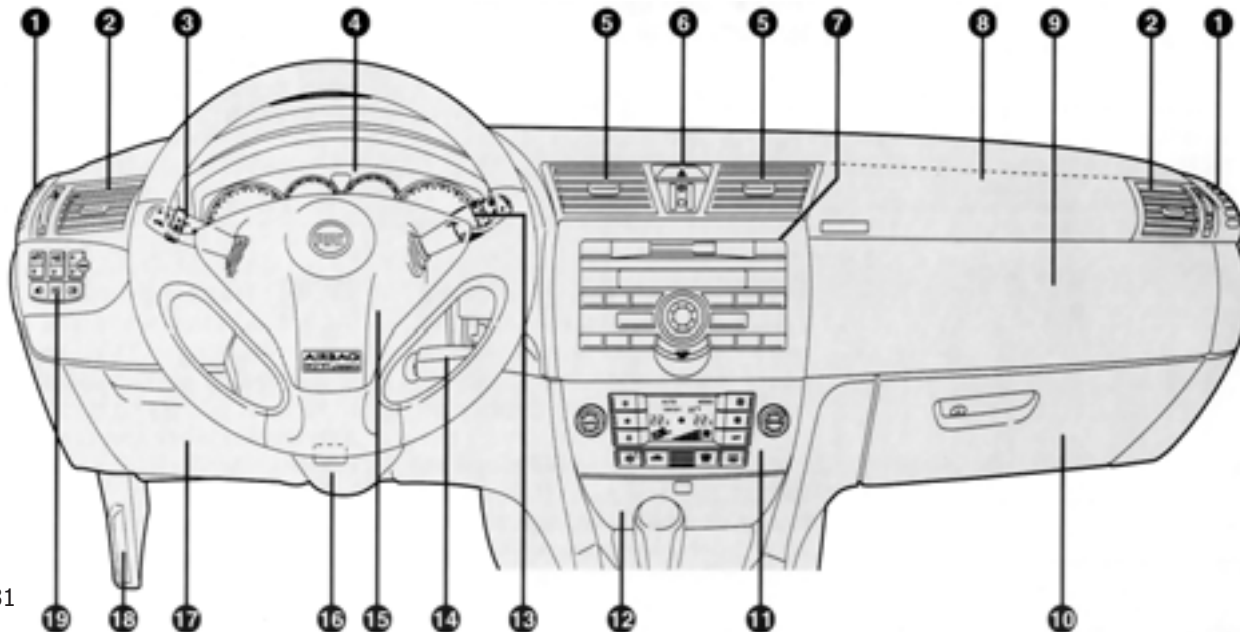

сл.31

1. Дифузери за воздух - **2.** Дифузори за одмаглување/одмрзнување на страничните стакла - **3.** Рачка за светла - **4.** Инструменти - **5.** Централни дифузори за воздух - **6.** Четири трпкачи - **7.** Аудио систем - **8.** Предна перница за совозач - **9.** Горна фиока - **10.** Долна фиока - **11.** Контролни копчиња за греење, вентилација и клима уред - **12.** Пепелник - **13.** Контролна рачка за бришачи и патен компјутер - **14.** Контакт брава - **15.** Воздушна перница за возачот - **16.** Рачка за блокирање на управувачот - **17.** Простор за предмети - **18.** Рачка за отворање на хаубата - **19.** Прекинувачи за светла и подесување на мени.

ИНСТРУМЕНТИ

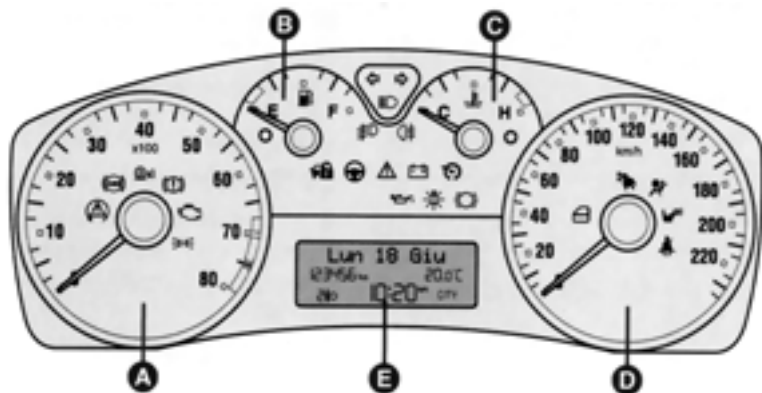

сл.32

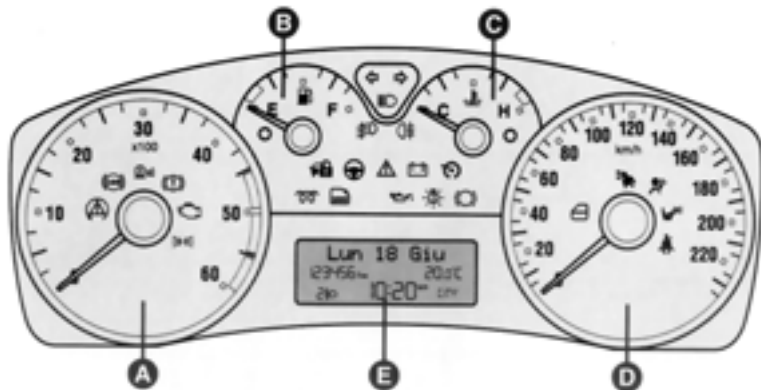

сл.33

Верзии 1.2 16V – 1.6 16V – 1.8 16V

- A - Бројач на вртежи
- B - Показувач на ниво на гориво со сијаличка за резерва
- C - Мерач на температура на средството за ладење на моторот со контролна сијаличка
- D - Брзиномер
- E - Дигитален дисплеј

Верзии 1.8 JTD 80 – 1.9 JTD 115

- A - Бројач на вртежи
- B - Показувач на ниво на гориво со сијаличка за резерва
- C - Мерач на температура на средството за ладење на моторот со контролна сијаличка
- D - Брзиномер
- E - Дигитален дисплеј

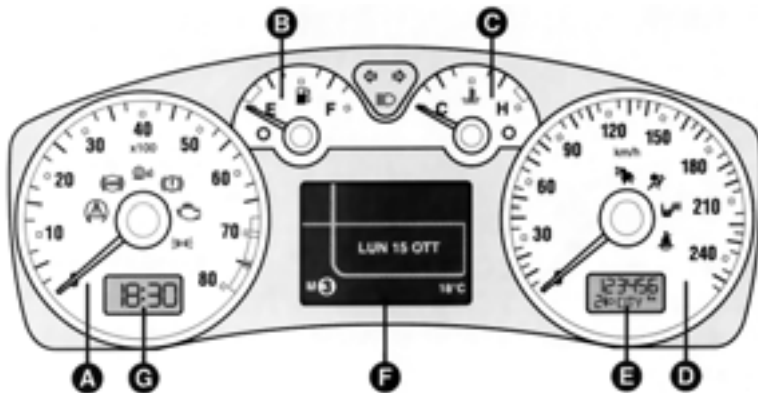

Верзија 2.4 20V ABARTH

A - Бројач на вртежи

B - Показувач на ниво на гориво со сијаличка за резерва

C - Мерач на температура на средството за ладење на моторот со контролна сијаличка

D - Брзиномер

E - Километража, приказ на електричен серво управувач, приказ на позиција на предни светла

F - Повеќефункционален дисплеј со можност за конфигурирање

G - Дигитален часовник

сл.34

ИНСТРУМЕНТИ

Бојата и типот на инструментите може да варира, во зависност од моделот.



сл.35

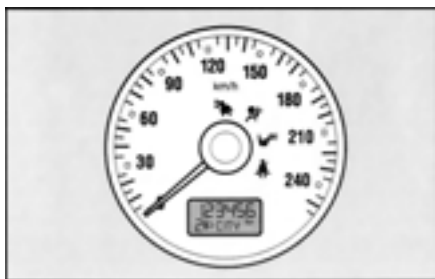

сл.36

БРЗИНОМЕР сл.35-36

Брзиномер: ја покажува моменталната брзина на движење.

МЕРАЧ НА ВРТЕЖИ сл.37-38

Опасната зона (црвена) означува преголем број на вртежи на моторот. Не возете долго време со мерачот во таа зона.

ВАЖНО Системот за електронско вбризгување постепено го намалува дотекот на гориво кога моторот работи со преголем број на вртежи, што резултира со постепено губење на моќноста на моторот.



сл.37

Кога моторот работи на празен од („лер“), можно е бројачот на вртежи да прикаже одредено зголемување на бројот на вртежи на моторот. Тоа е нормално во текот на работата на моторот, на пр. во моменти кога се вклучува клима уредот или вентилаторот.



сл.38

МЕРАЧ НА НИВОТО НА ГОРИВО СО ИНДИКАТОР НА РЕЗЕРВАТА

Овој мерач го покажува количеството на гориво преостанато во резервоарот.

Контролната сијаличка **A** ќе светне (заедно со пораката на дисплејот) кога во резервоарот ќе остане уште околу 9 литри гориво.

E - празен резервоар.

F - полн резервоар.

Не патувајте со речиси празен резервоар: воздухот во системот за гориво може да го оштети катализаторот.

МЕРАЧ НА ТЕМПЕРАТУРАТА НА РАЗЛАДНОТО СРЕДСТВО СО КОНТРОЛНА СИЈАЛИЧКА

Овој мерач ја покажува температурата на течноста за ладење на моторот и почнува да функционира кога температурата на течноста ќе достигне околу 50°C.

Во нормална состојба стрелката треба да се наоѓа во средината на скалата. Ако стрелката покажува повисока температура (црвена зона), треба да се намали оптоварувањето на моторот.

Палењето на контролната сијаличка **B** (заедно со порака на дигиталниот дисплеј) означува дека температурата на средството за ладење на моторот е превисока. Во овој случај, запрете го возилото и обратете се во овластен сервис на Fiat.



Ако стрелката влезе во црвената зона, веднаш изгаснете го моторот и обратете се во сервис на Fiat.

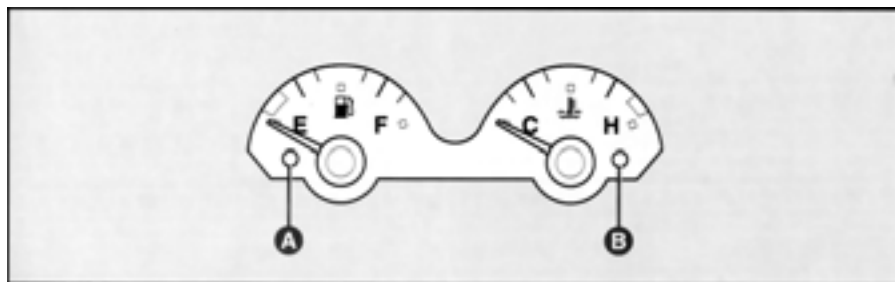

сл.39

ДИГИТАЛЕН ДИСПЛЕЈ сл.40

Дигиталниот повеќефункционални дисплеј ги покажува следните елементи:

- вкупна километража,
- позиција на уредот за насочување на предните светла,
- активирање на "DUALDRIVE" електричниот сервоуправувач (CITY),
- датум,
- часовник,
- надворешна температура.

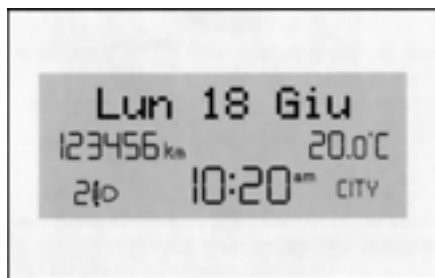

сл.40

ПОВЕЌЕФУНКЦИСКИ ДИСПЛЕЈ СО МОЖНОСТ ЗА КОНФИГУРИРАЊЕ сл.41 (каде што е вграден)

На стандардниот екран се прикажани следните функции:

- датум,
- надворешна температура,
- Selespeed модот на автоматскиот менувач и избраниот степен на пренос,



сл.41

На километражата се прикажани следните податоци:

- вкупната километража,
- позиција на уредот за насочување на предните светла,
- активирање на "DUALDRIVE" електричниот сервоуправувач (CITY).

КОНТРОЛНИ КОПЧИЊА сл.42-43

За да можете да ги користите информациите кои ги нудат дигиталниот дисплеј и повеќефункционалниот дисплеј со можност за конфигурирање (кога клучот е во позиција **MAR**), најнапред треба да се запознаете со контролните копчиња (на плочката покрај управувачот и на врвот на десната рачка за функцијата ПАТЕН КОМПЈУТЕР). Пред да направите било што, Ви препорачуваме целосно да го прочитате наредното поглавје.

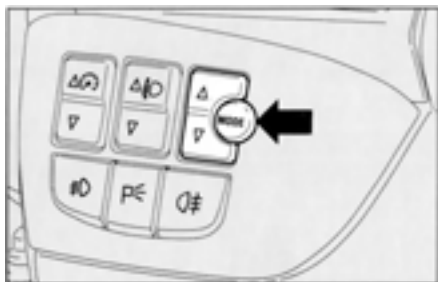

сл.42



Копчиња **MODE**, Δ , ∇

Во зависност од случајот:

За поместување нагоре на сите прикажани опции на дисплејот, или за зголемување на прикажаната вредност

Притискајте пократко од 2 секунди, прикажано со **MODE1** на наредните дијаграми, за да го потврдите изборот и/или да минете на наредниот приказ или да се вратите во менито

Притискајте подолго од 2 секунди, прикажано со **MODE2** на наредните дијаграми, за да го потврдите изборот и да се вратите на претходниот приказ

Во зависност од случајот:

За поместување надолу на сите прикажани опции на дисплејот, или за намалување на прикажаната вредност во зависност од случајот



сл.43



Копче **TRIP**

Притискајте пократко од 2 секунда, прикажано со **TRIP1** на наредните дијаграми, за да минете на наредниот приказ

Притискајте подолго од 2 секунди, прикажано со **TRIP2** во наредните опишувања, за да ги ресетирате сите информации за патувањето и да започнете ново патување

ДИГИТАЛЕН ДИСПЛЕЈ

Дигиталниот дисплеј ги прикажува сите корисни информации неопходни због текот на возењето:

- ИНФОРМАЦИИ НА СТАНДАРДНИОТ ПРИКАЗ

- километража (**Н-сл.44**),
- часовник (**Е-сл.44**),
- надворешна температура (**С-сл.44**),
- датум (**А-сл.44**).

Кога клучот за контакт е изваден, прикажан е само часовникот; при отворање на некоја од вратите, дисплејот се пали и ја покажува километражата.



сл.44

- ИНФОРМАЦИИ ЗА СОСТОЈБА НА ВОЗИЛОТО
- интервали на програмата за одржување,
- патен компјутер,
- регулирање на осветлувањето,
- приказ на пораки за дефект,
- приказ на предупредувачки пораки со соодветен симбол (на пр. можна појава на мраз на патот **В-сл.44** или симбол на клуч **Ф-сл.44**),
- приказ на CITY мод (**Д-сл.44**, ако е вклучен),
- позиција на уредот за насочување на предните светла (**Г-сл.44**),
- ниво на масло во моторот (само за верзии JTD).

Покрај наведените функции, постои и мени за изведување на следните подесувања со примена на контролните копчиња (погледај КОНТРОЛНИ КОПЧИЊА на претходната страна):

"Моето возило" мени за подесување

ВАЖНО Бројот на функции во менито е поврзан со подесувањето на возилото и, ако возилото е опремено со навигатор, функциите на менито ќе бидат прикажани на соодветниот приказ, освен ОГРАНИЧУВАЊЕТО НА БРЗИНАТА и АВТОМАТСКИОТ СЕНЗОР ЗА ПРЕДНИТЕ СВЕТЛА кои се прикажани на дигиталниот дисплеј.

Функции:

ОГРАНИЧУВАЊЕ НА БРЗИНАТА

- Активирање/деактивирање на соодветната функција (ON/OFF)
- Подесување на ограничувањето на брзината

АВТОМАТСКИ СЕНЗОР ЗА ПРЕДНИТЕ СВЕТЛА

- Подесување со светлосен сензор (3 нивоа)

ПАТУВАЊЕ В

- Активирање/деактивирање на соодветната функција (ON/OFF)

ПОДЕСУВАЊЕ НА ЧАСОВНИКОТ

- Подесување на часовите
- Подесување на минутите

МОД НА ЧАСОВНИКОТ (12/24)

- Прикажување на времето во 12-часовен или 24-часовен мод

ПОДЕСУВАЊЕ НА ДАТУМОТ

- Подесување на денот
- Подесување на месецот
- Подесување на годината

АУДИО РЕПЕТИЦИЈА

- Активирање (ON): повторување на радио информации на приказот на инструмент таблата
- Деактивирање (OFF): откажување на повторувањето на радио информации на приказот на инструмент таблата

НЕЗАВИСЕН БАГАЖНИК

- Активирање (ON): багажникот останува затворен при отворање на вратите
- Деактивирање (OFF): багажникот се отвора при отворање на вратите

ОТКЛУЧУВАЊЕ НА ВРАТАТА НА ВОЗАЧОТ

- Активирање (ON): отворање само на вратата на возачот со далечинскиот управувач
- Деактивирање (OFF): отворање на сите врати истовремено со далечинскиот управувач

ЗАКЛУЧУВАЊЕ ПРИ ЗГОЛЕМЕНА БРЗИНА

- Активирање (ON): автоматско заклучување на вратите кога брзината на движење надминува 20 km/h
- Деактивирање (OFF): не се врши автоматско заклучување на вратите кога брзината на движење надминува 20 km/h

АВТОМАТСКО ЗАКЛУЧУВАЊЕ

(верзии со CID уред)

- Активирање (ON): автоматско заклучување на вратите кога CID ќе го напушти возилото (за деталите погледајте го делот УРЕД ЗА ИДЕНТИФИКАЦИЈА)
- Деактивирање (OFF): не се врши автоматско заклучување на вратите кога CID ќе го напушти возилото (за деталите погледајте го делот УРЕД ЗА ИДЕНТИФИКАЦИЈА)

МЕРНИ ЕДИНИЦИ

- Избор на следните мерни единици: km или mi (милји)

ПОТРОШУВАЧКА

- Избор на мерната единица за потрошувачка на гориво (km/l - l/100km или mpg) во согласност со претходно избраната мерна единица за растојание (km или mi)

МЕРНА ЕДИНИЦА ЗА ТЕМПЕРАТУРА

- Избор на една од следните мерни единици: °C или °F

КОПЧЕ ЗА ЈАЧИНА НА ЗВУКОТ

- Подесување на јачината на звукот, или исклучување, по потреба

ЈАЧИНА НА ЗВУЧНИОТ СИГНАЛ

- Подесување на јачината на звучниот сигнал

ЈАЗИК

- Избор на јазик на кој ќе се прикажуваат пораките на дисплејот

ОДРЖУВАЊЕ

- Прикажување на информации кои се однесуваат на одржувањето на возилото, строго поврзани со програмата за одржување

EXIT MENU

- Излез од менито

ИНИЦИЈАЛНА ПРОВЕРКА

Со завртување на клучот во позиција **MAR**, дигиталниот дисплеј ја прикажува пораката CHECKING: започната е фазата на дијагностицирање на електронските системи во возилото; оваа фаза трае неколку секунди (кај верзиите JTD можна е и проверка на нивото на масло во моторот, види го наредниот пасус ПРОВЕРКА НА НИВОТО НА МАСЛО ВО МОТОРОТ). Ако не се пронајдени дефекти, откако ќе се стартува моторот, на дисплејот ќе се појави пораката CHECK OK.

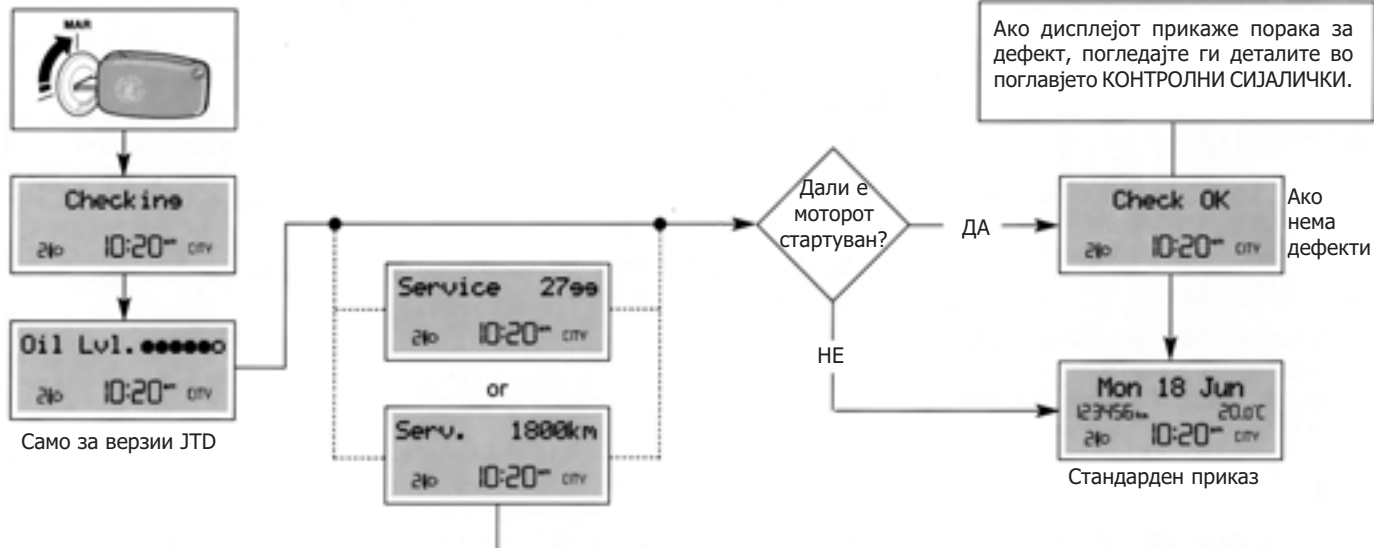

Планот за програмирано одржување вклучува одржување на возилото на секои 20.000 km; тоа се прикажува автоматски кога клучот е во позиција **MAR**, и тоа започнувајќи од 2.000 km или 30 дена пред истекот на овој рок, и се прикажува на секои 200 km или секои 3 дена. Кога се приближува интервалот за сервис, со завртување на клучот во позиција **MAR** ќе се појави пораката SERVICE проследена со бројот на преостанати километри или денови до сервисирањето на возилото. Обратете се во овластен сервис на Fiat заради изведување на било каква операција на одржување на возилото во согласност со планот за програмирано одржување или Годишниот план за проверки, како и заради ресетирање на дисплејот.

Проверка на нивото на масло во моторот (само за верзии ЈТД)

Со завртување на клучот во позиција **MAR** на дигиталниот дисплеј ќе се прикаже нивото на масло во моторот во траење од неколку секунди. Во текот на оваа фаза, за бришење на екранот и преминување на наредниот екран притиснете **MODE1**.

ВАЖНО За да бидете сигурни дека нивото на масло е правилно прикажано, проверката изведувајте ја само кога возилото се наоѓа на хоризонтална подлога.

На наредната слика е прикажано правилно ниво на маслото во моторот. Како што опаѓа нивото на маслото, се намалува бојот на полни кругови, а се зголемува бројот на празните.

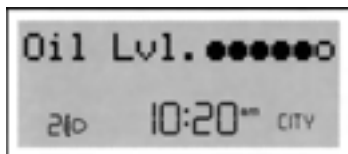

Наредниот приказ се однесува на ниво на масло под предвидениот минимум.

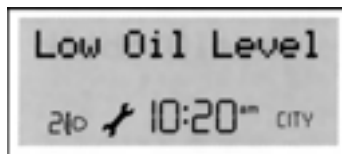

За да воспоставите правилно ниво на маслото погледајте го делот **ПРОВЕРКА НА НИВОАТА** од поглавјето **ОДРЖУВАЊЕ НА ВОЗИЛОТО**.



Никогаш не дополнувајте масло кое има поинакви карактеристики од маслото кое веќе се наоѓа во моторот (види го делот **КАРАКТЕРИСТИКИ НА ПРОИЗВОДИ И ТЕЧНОСТИ** во поглавјето **ТЕХНИЧКИ КАРАКТЕРИСТИКИ**).

Наредниот приказ се однесува на ниво на масло над предвидениот максимум.

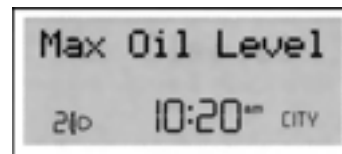

Во ваков случај обратете се во сервис на Fiat, кој ќе го воспостави правилното ниво на масло во моторот.

ПРИСТАП КОН МЕНИТО

По иницијалната проверка, кога возилото мирува и прикажан е стандардниот екран, можно е да се отвори менито: притиснете го копчето **MODE1**.

За избор во менито користете ги копчињата \triangle и ∇ .

ВАЖНО Ако по влегувањето во менито не се извршат никакви промени во рок од 60 секунди, системот автоматски излегува од менито и се враќа на првобитниот приказ. Во таков случај, последното избрано, но непотврдено подесување (преку копчето **MODE1**) нема да биде меморирано, заради што операцијата треба да се повтори.

– Кога возилото се движи може да е ограничен пристап кон дел од менито (за подесување на **ОГРАНИЧУВАЊЕТО НА БРЗИНАТА** и **АВТОМАТСКИОТ СЕНЗОР ЗА ПРЕДНИТЕ СВЕТЛА**).

– Кога возилото мирува може да е целосен пристап кон менито.

– Ако е вграден уредот Конект/Навигатор, менито постојано е прикажано во редуциран мод: сите останати подесувања можат да се вршат директно преку уредот Конект/Навигатор.

На наредниот дијаграм се прикажани опишаните случаи.

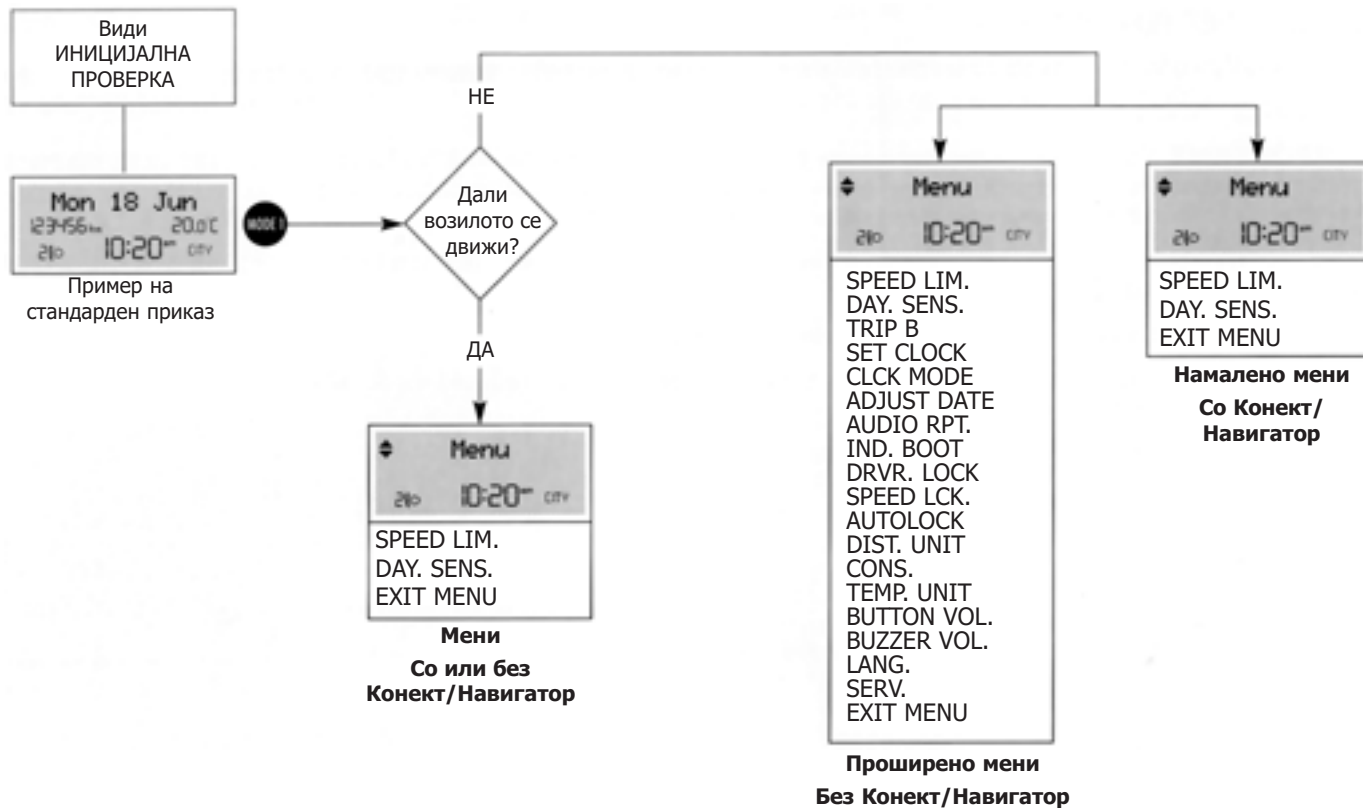

ОГРАНИЧУВАЊЕ НА БРЗИНАТА (SPEED LIM.)

Со оваа функција можно е да се регулира граничната брзина, која, ако се надмине, ќе го активира звучниот сигнал за предупредување на возачот. За подесување на ограничувањето на брзината, постапете на следниот начин:

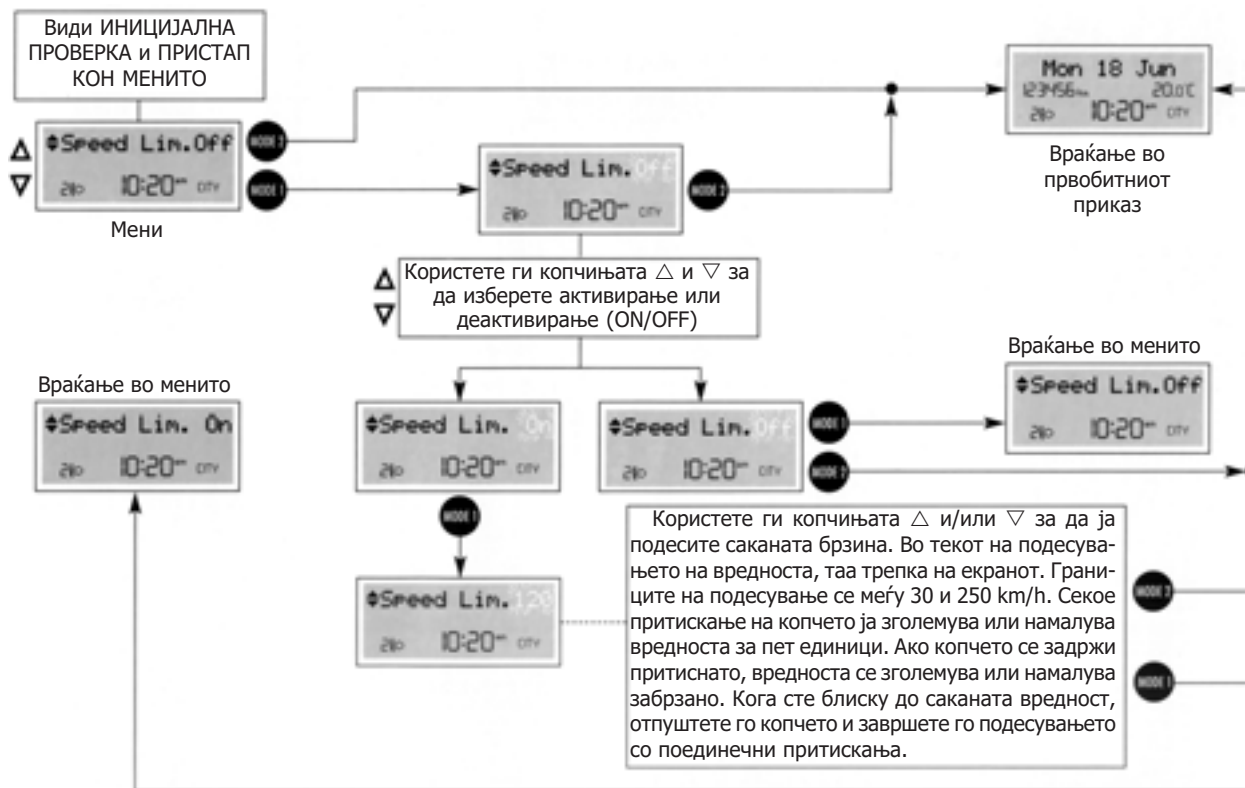

Прикажување на надминато ограничување на брзината:

Овој приказ автоматски се прикажува, заедно со огласување на звучниот сигнал, кога возилото ќе го надмине ограничувањето на брзината.

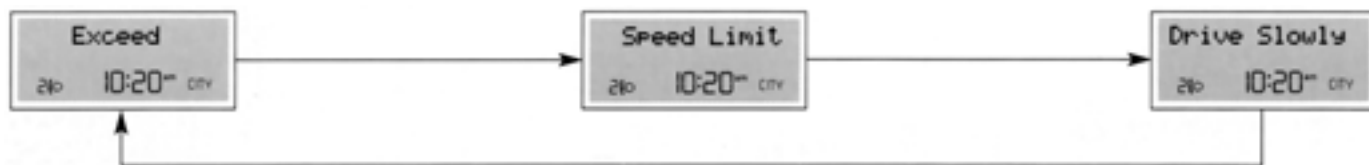

АВТОМАТСКИ СЕНЗОР ЗА ПРЕДНИТЕ СВЕТЛА (DAY. SENS.)

Со оваа функција можно е да се подесува чувствителноста на светлосниот сензор во 3 нивоа (1=минимално ниво, 2=средно ниво, 3=максимално ниво); во колку е поголема осетливоста, потребен е помал интензитет на надворешната светлина за да се вклучат светлата. Оваа операција може да се изврши и кога возилото се движи. За да го подесите саканото ниво на светлина, постапете на следниот начин:

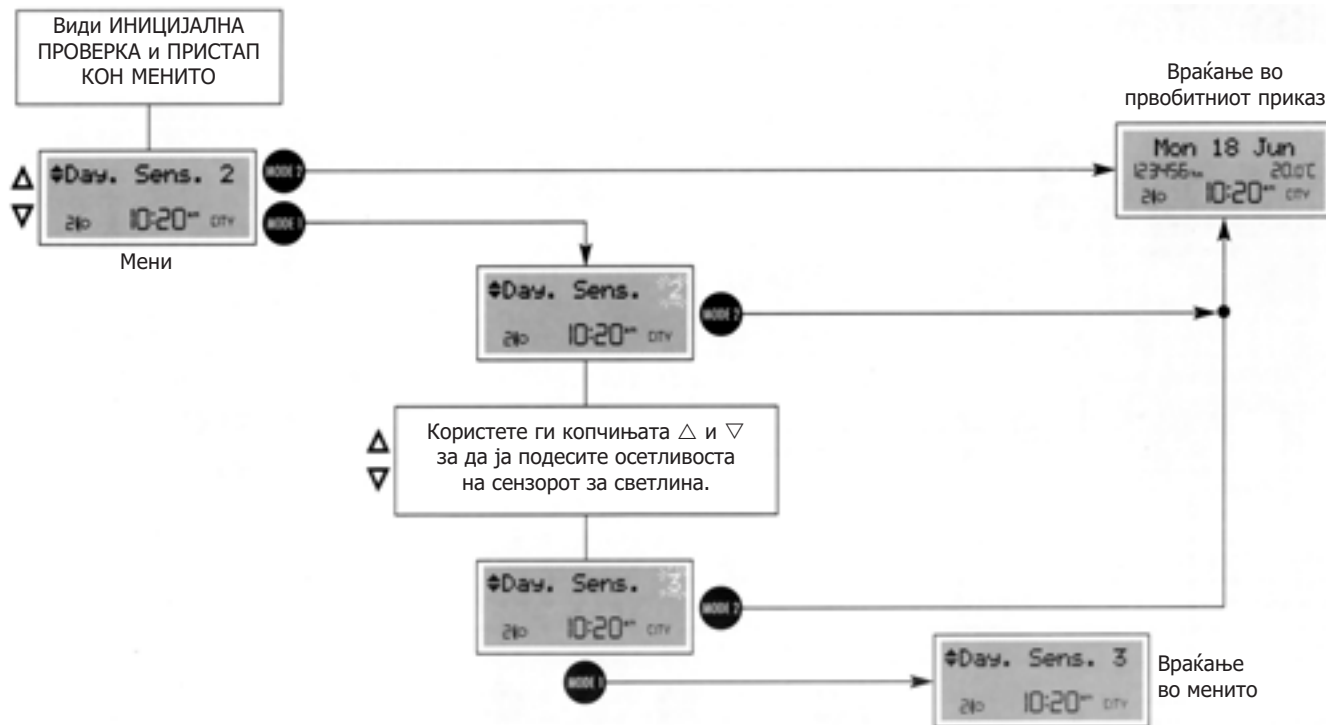

ПОДАТОЦИ ЗА ПАТУВАЊЕТО (TRIP B)

Со оваа опција се врши вклучување или исклучување на функцијата TRIP B, со која се прикажуваат информации поврзани со просечната потрошувачка на гориво, просечната брзина, времето на патување и изминатото растојание.

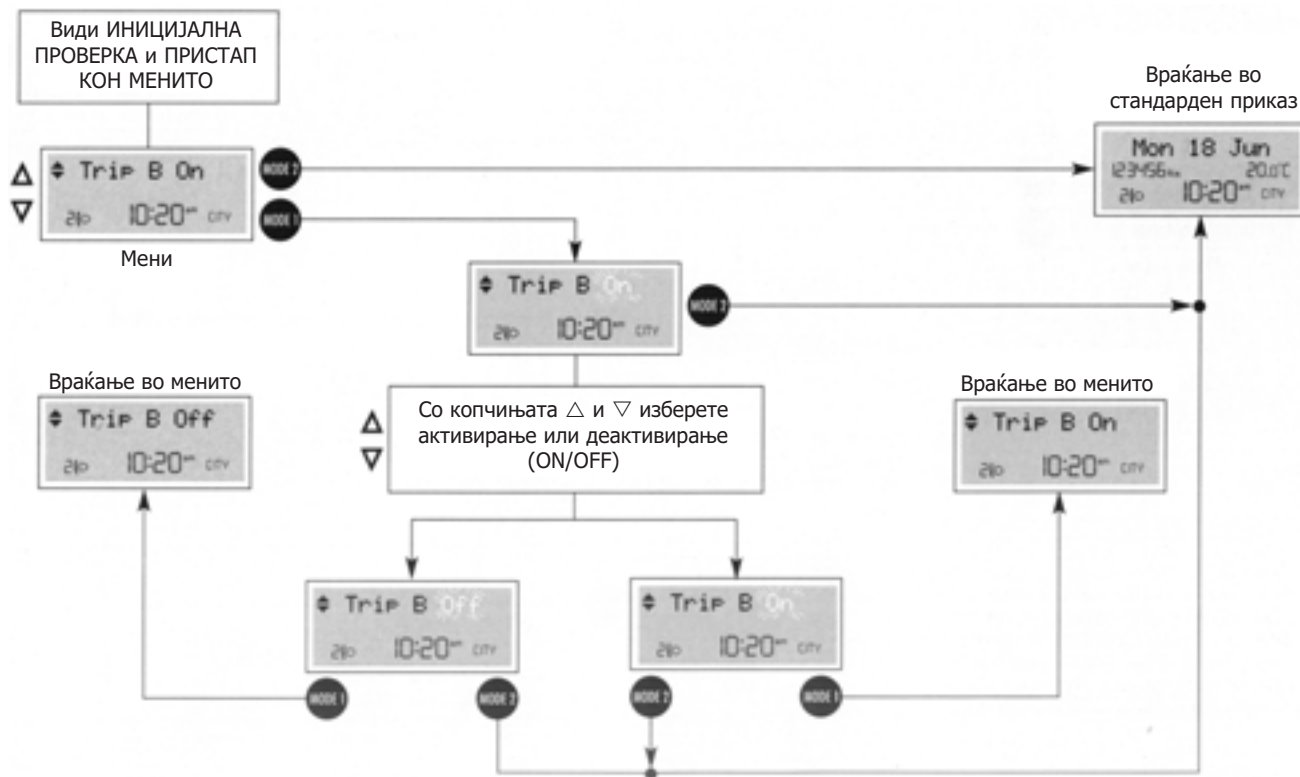

ПОДЕСУВАЊЕ НА ЧАСОВНИКОТ (SET CLOCK)

За подесување на часовникот (часови - минути) постапете на следниот начин:

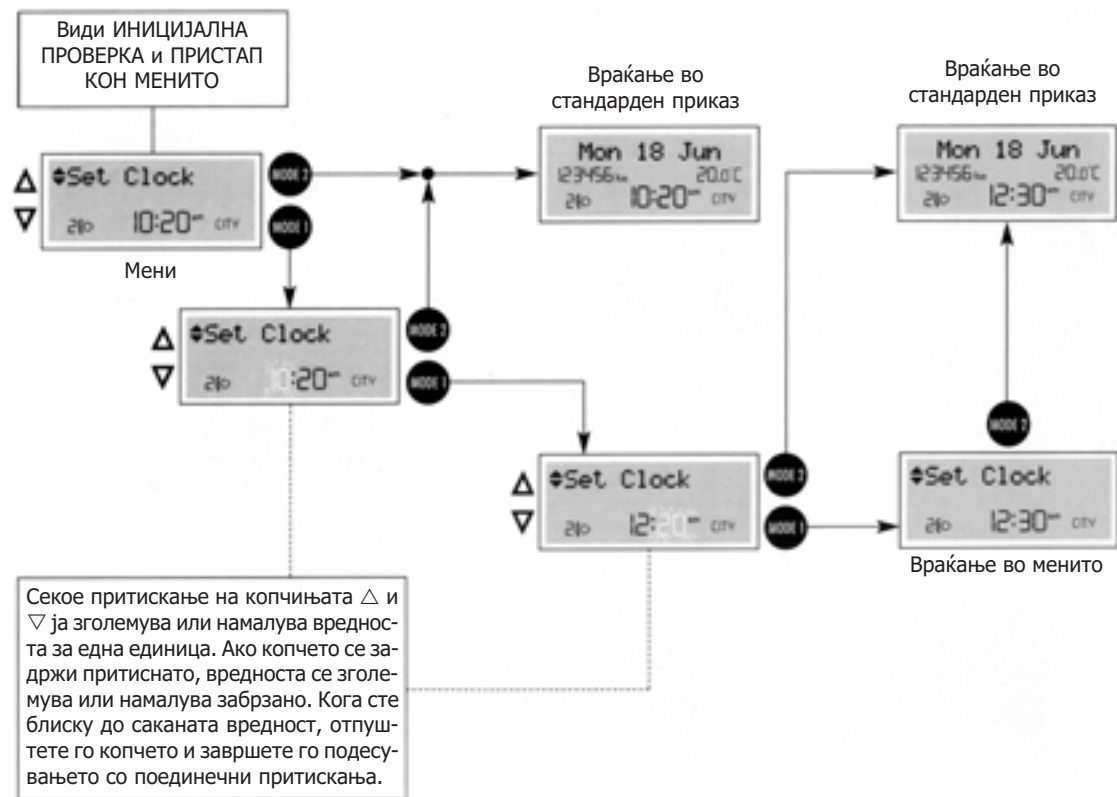

МОД НА ЧАСОВНИКОТ (12/24-часовен) (CLK. MODE)

Функцијата се користи за поставување на часовникот да работи во 12-часовен или 24-часовен мод. Постапете на следниот начин:

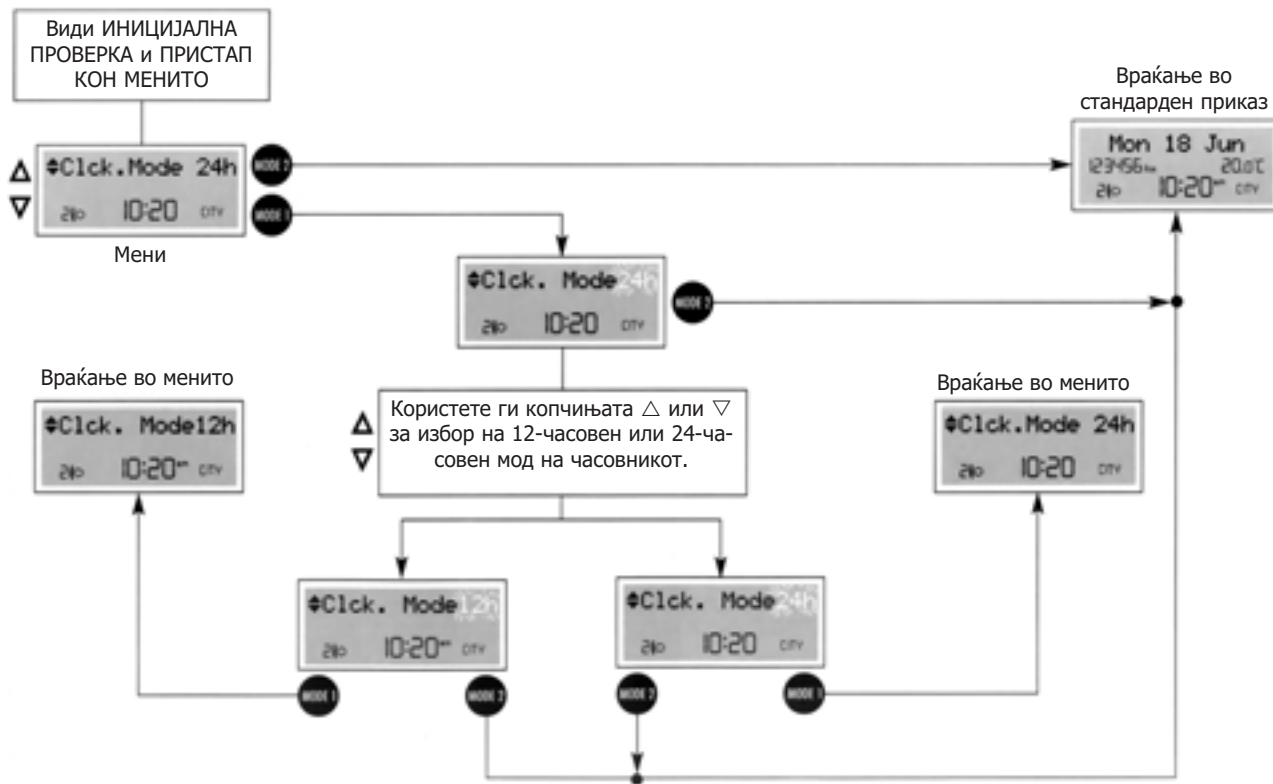

ПОДЕСУВАЊЕ НА ДАТУМОТ (ADJUST DATE)

За подесување на датумот (ден - месец - година) постапете на следниот начин:

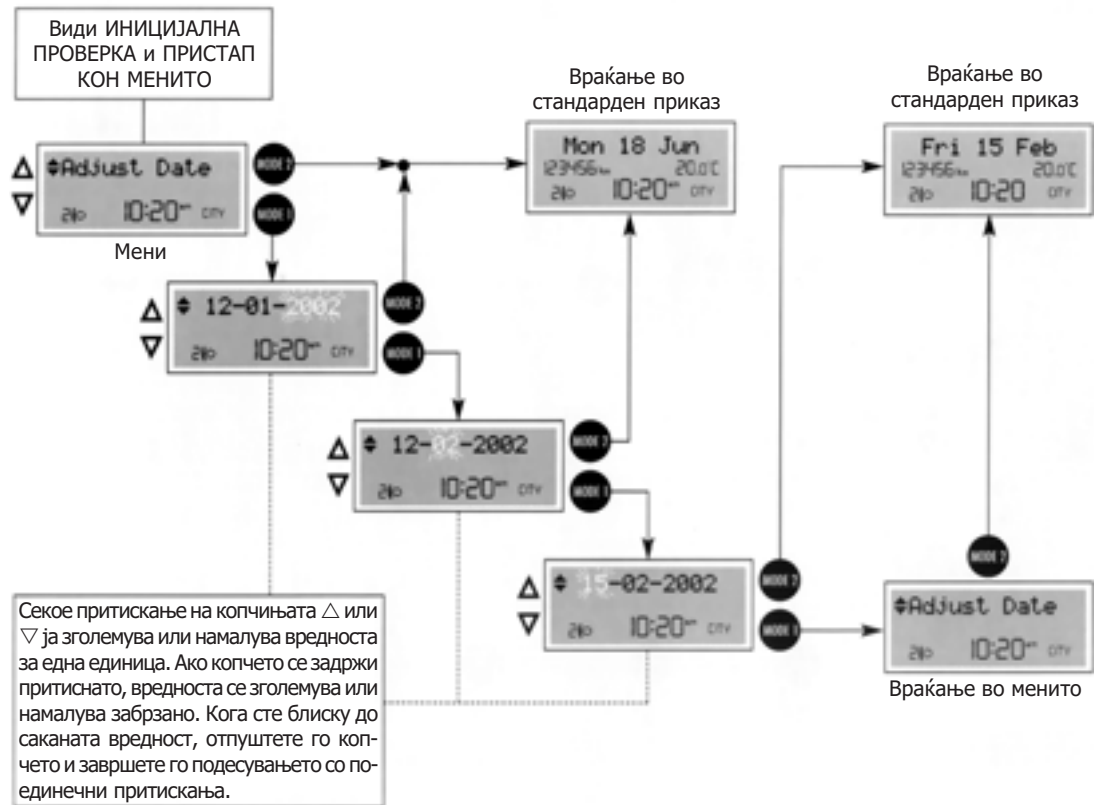

АУДИО РЕПЕТИЦИЈА (AUDIO RPT.)

Со оваа функција дисплејот ги прикажува информациите релевантни за радио уредот (избрана радио фреквенција или RDS-порака), CD плеерот (број и/или наслов на CD), касетата (работен мод).

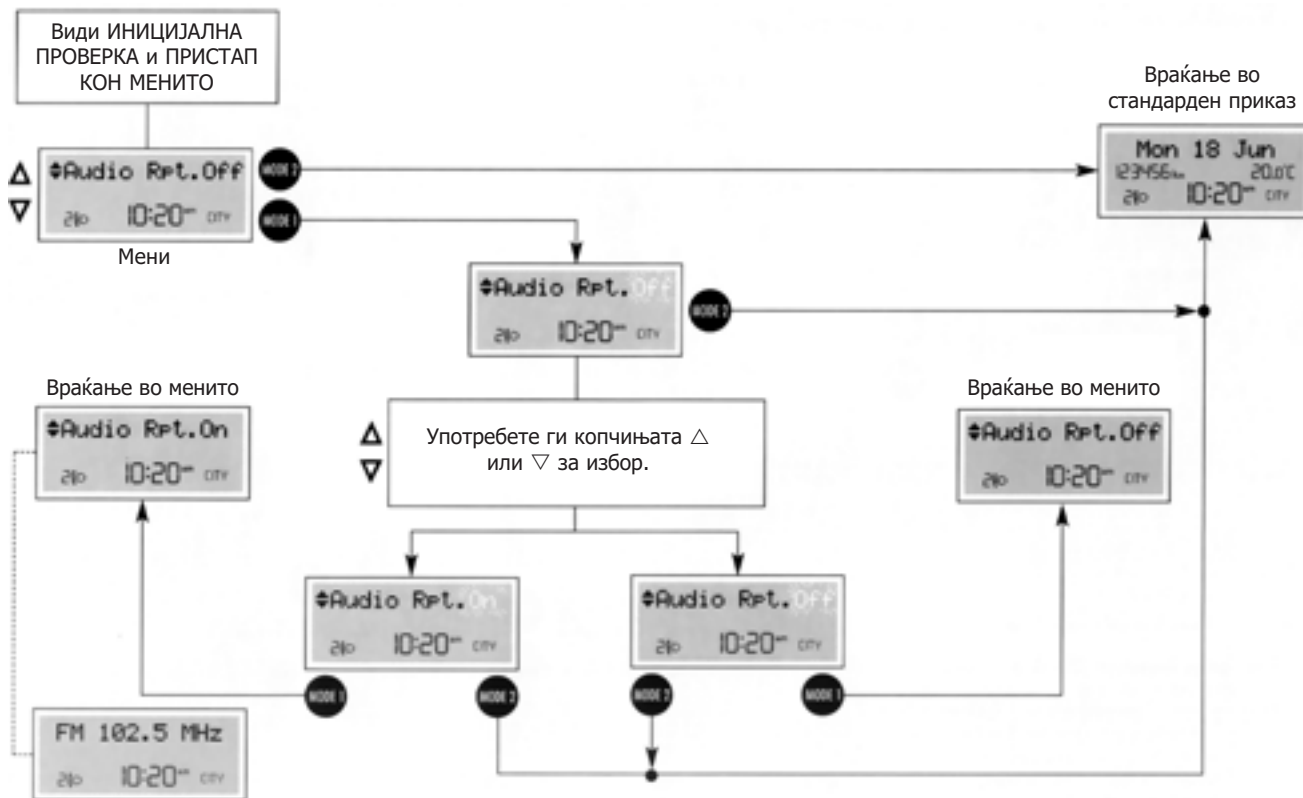

Пример на радио репетиција

НЕЗАВИСЕН БАГАЖНИК (IND. BOOT)

Ако е вклучен, при отклучување на вратите, багажникот останува заклучен и заштитен: за отклучување на багажникот употребете го клучот без далечински управувач или притиснете го копчето  на клучот со далечински управувач.

Ако е исклучен, багажникот се отклучува заедно со вратите.

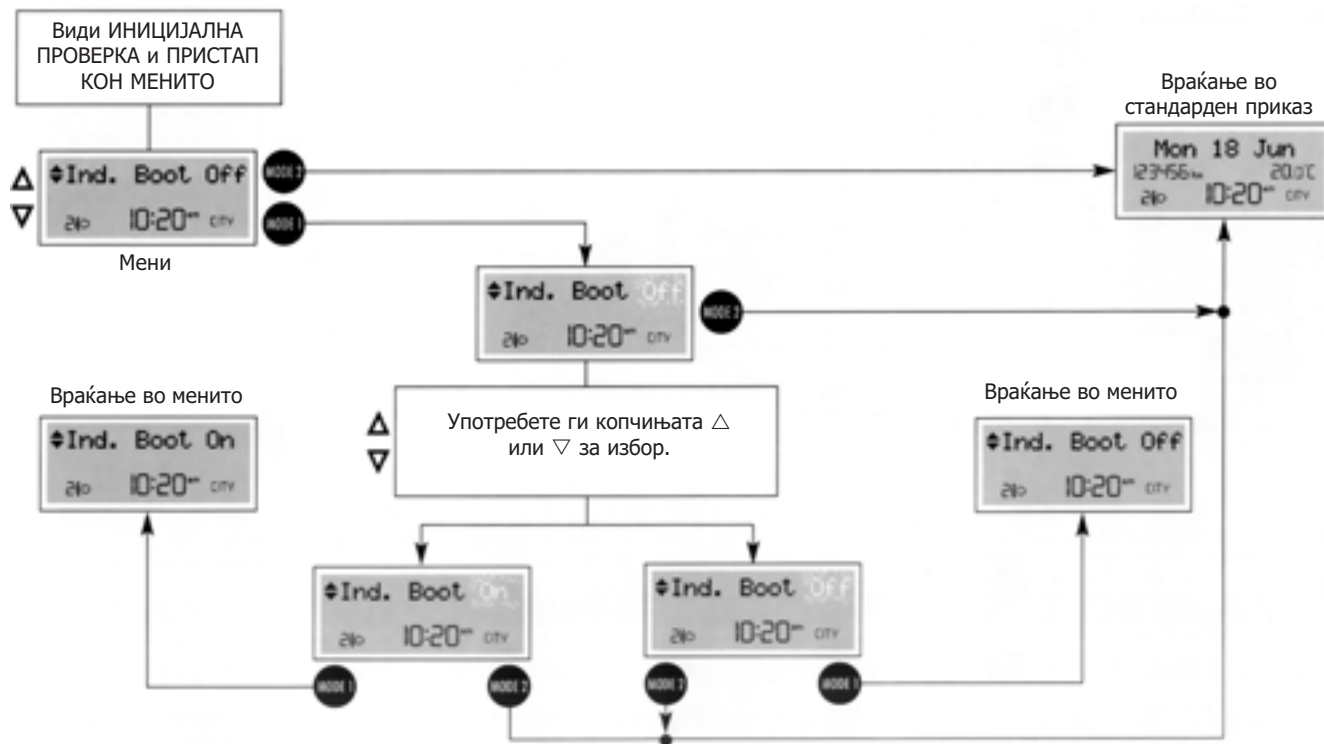

ОТКЛУЧУВАЊЕ НА ВРАТАТА НА ВОЗАЧОТ (DRVR. LOCK)

Со оваа функција:

- Кога е активирана (ON) се овозможува отворање со далечински управувач само на вратата на возачот.
- Кога е деактивирана (OFF) се овозможува истовремено отворање со далечински управувач на сите врати.

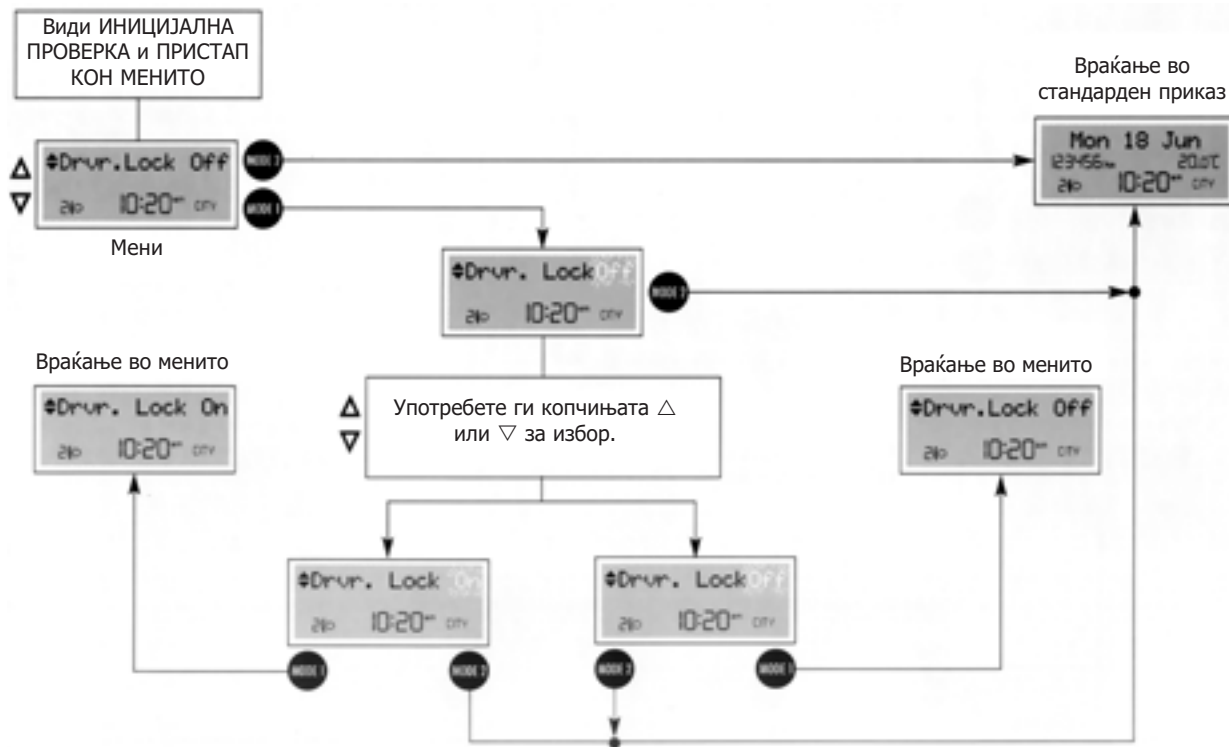

АВТОМАТСКО ЗАКЛУЧУВАЊЕ (верзии со EASY GO)

Оваа функција:

- кога е активирана (ON) врши автоматско заклучување на вратите кога CID уредот ќе го напушти возилото.
- кога е деактивирана (OFF) не се врши автоматско заклучување на вратите кога CID уредот ќе го напушти возилото.

За активирање/деактивирање на оваа функција постапете на следниот начин:

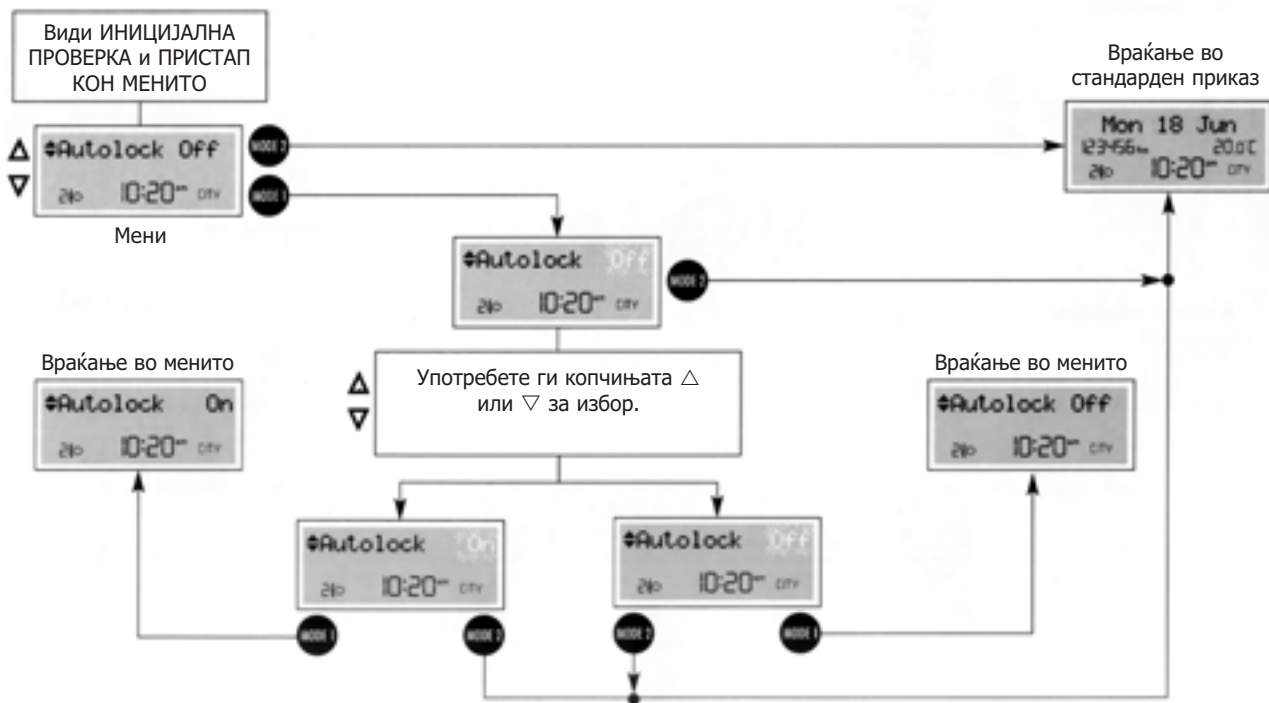

МЕРНИ ЕДИНИЦИ ЗА РАСТОЈАНИЕ (DIST. UNIT)

На екранот се прикажуваат информации во согласност со избраните мерни единици (km или mi). За да ги изберете саканите мерни единици, постапете на следниот начин:

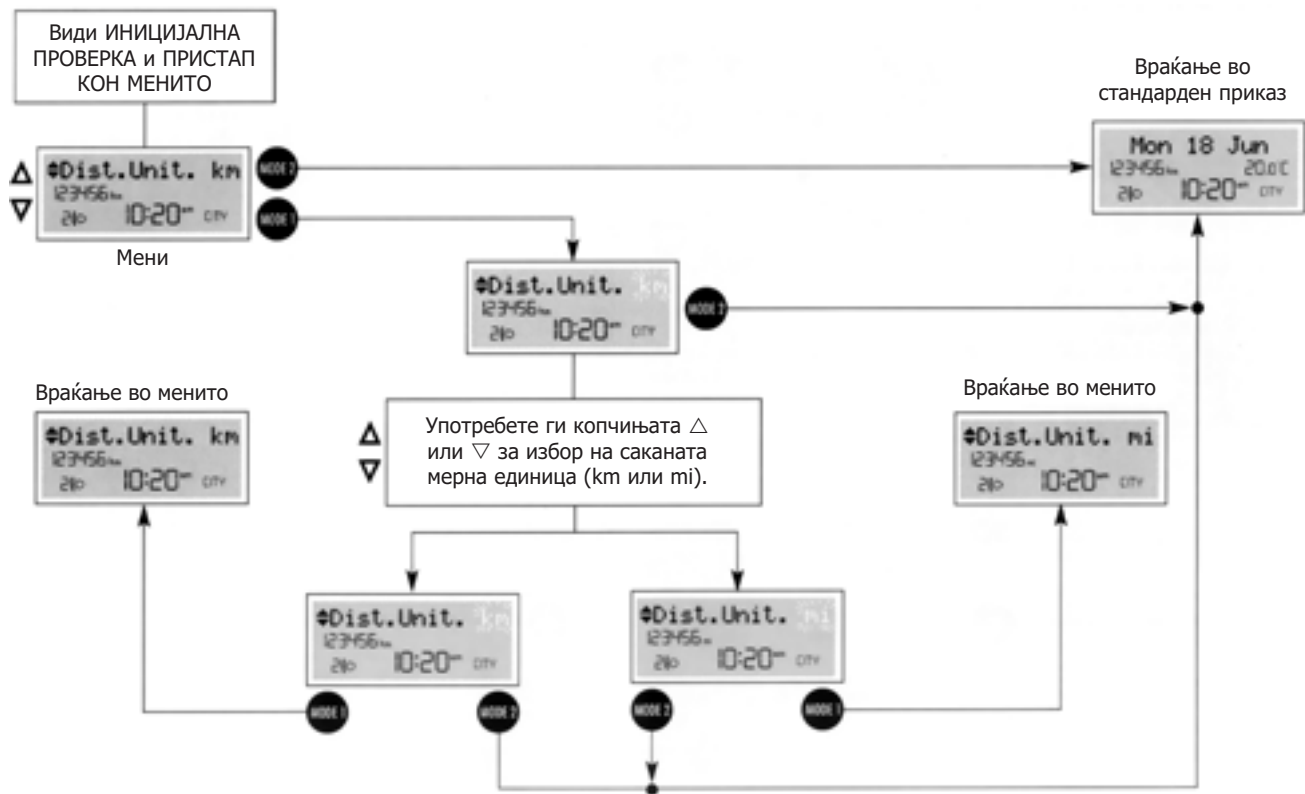

ПОТРОШУВАЧКА НА ГОРИВО (CONS.)

Оваа функција овозможува избор на мерна единица за мерење на потрошувачката на гориво (km/l - l/100 km или mi) во согласност со претходно избраната мерна единица за растојание (види го претходниот пасус). За подесување на оваа функција постапете на следниот начин:

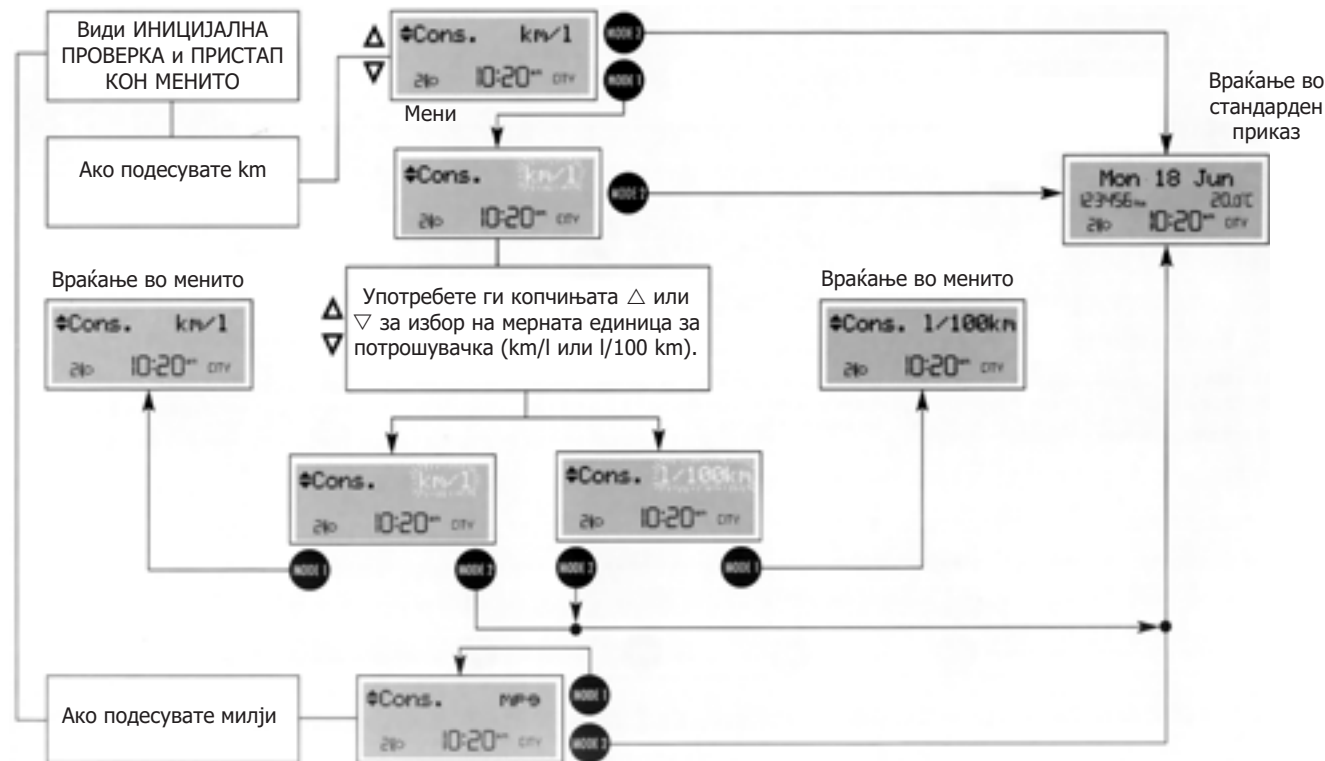

КОПЧЕ ЗА ЈАЧИНА НА ЗВУКОТ (BUTTON VOL.)

Јачината на звукот кој го придружува активирањето на одредени копчиња (**MODE**, Δ , ∇) може да се регулира во 8 нивоа. Звукот може да се подесува и исклучува.

За подесување на јачината на звукот постапете на следниот начин:

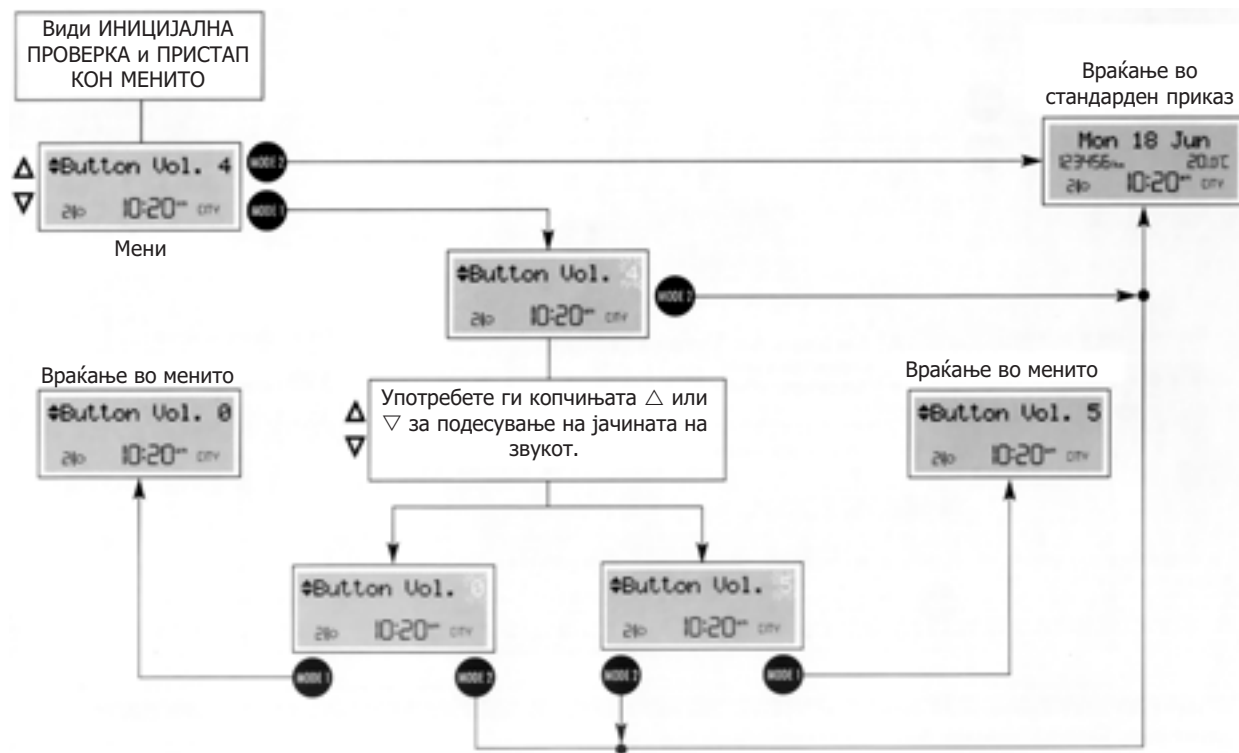

ЈАЧИНА НА ЗВУЧНИОТ СИГНАЛ (BUZZER VOL.)

Јачината на звучниот сигнал кој ја придружува индикацијата на било каков дефект/предупредување може да се регулира во 8 нивоа. Звучниот сигнал може да се подесува, но не може да се исклучи.

За подесување на јачината на звучниот сигнал постапете на следниот начин:

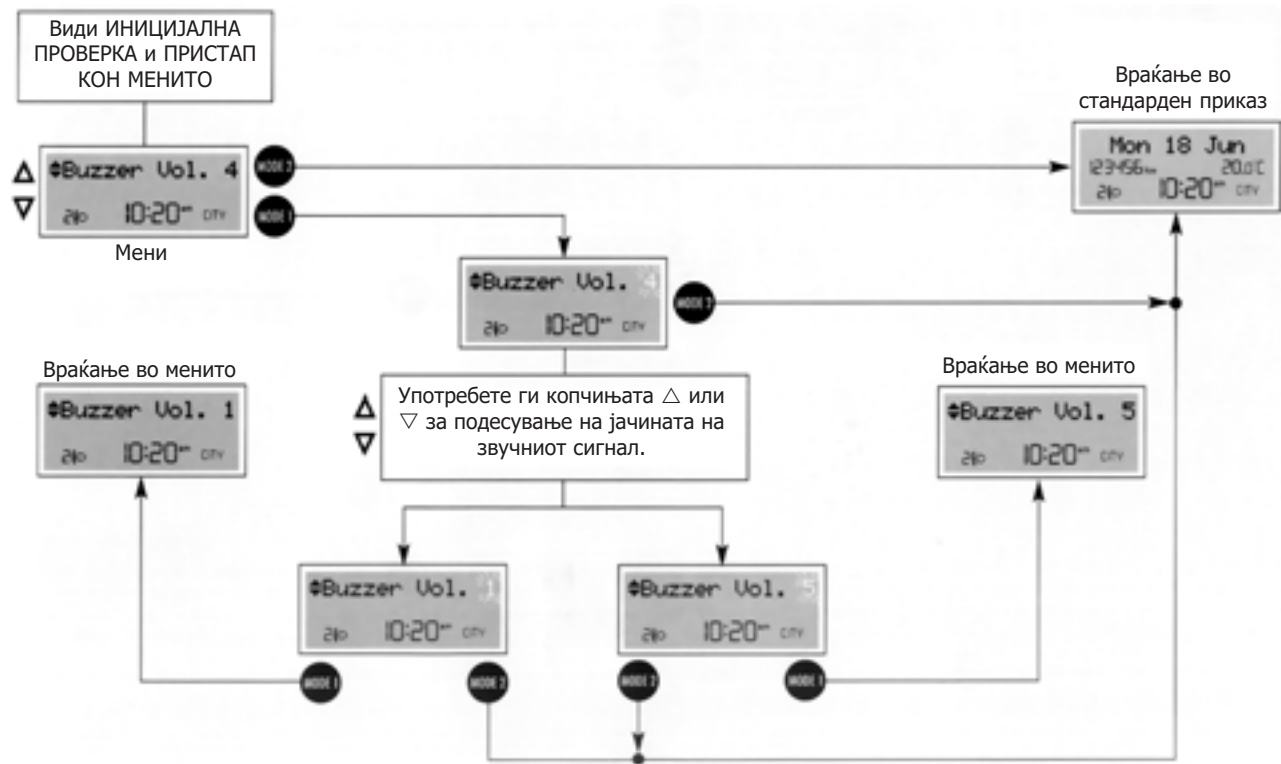

ЈАЗИК (LANG.)

Сите пораки на дисплејот можат да бидат прикажани на неколку различни јазици (италијански, француски, англиски, германски, шпански, португалски). За избор на јазыкот постапете на следниот начин:

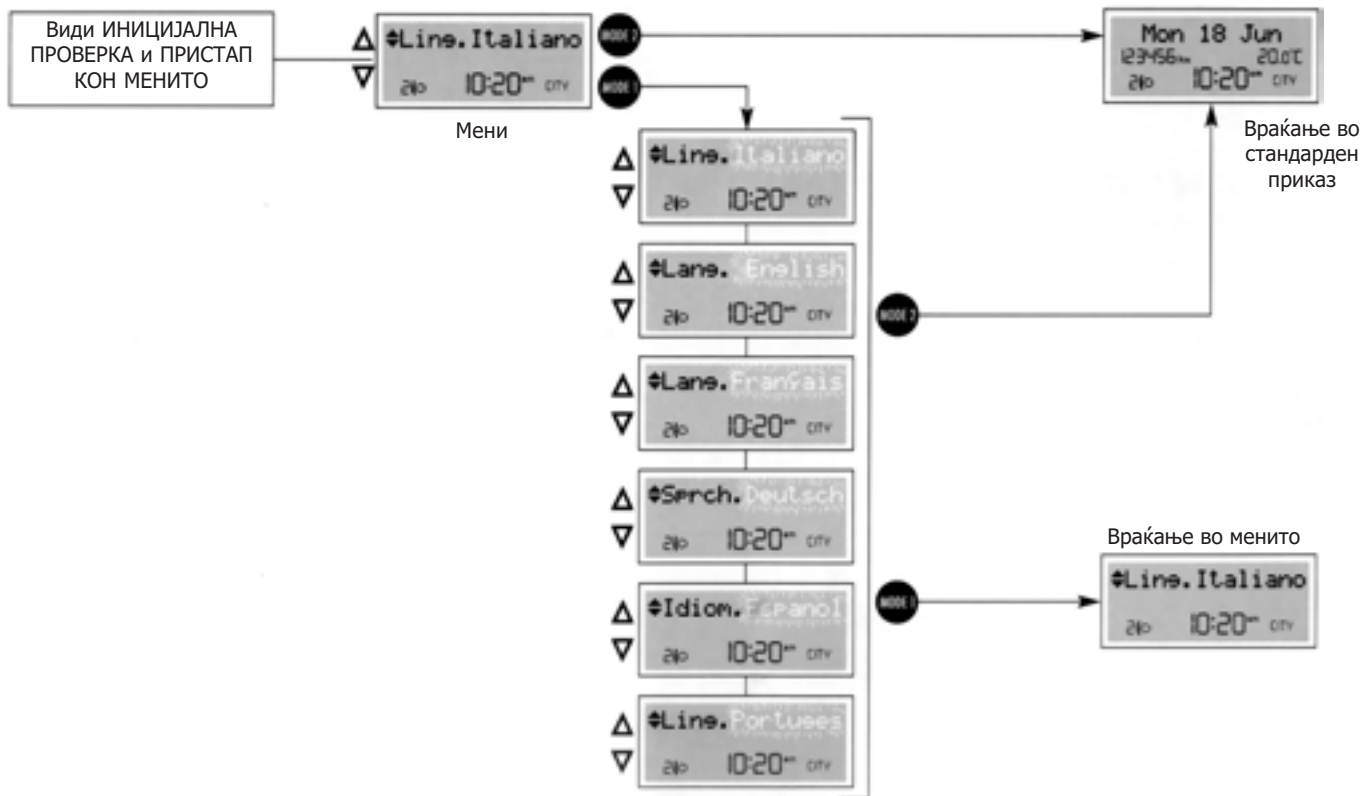

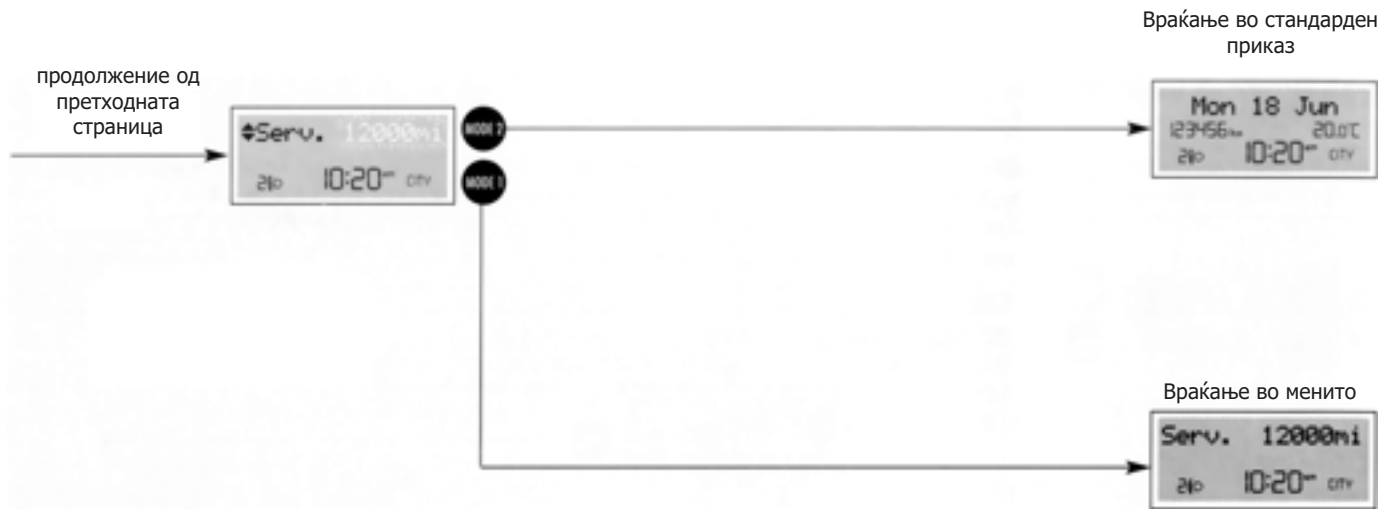

Планот за програмирано одржување вклучува одржување на возилото на секои 20.000 km; тоа се прикажува автоматски кога клучот е во позиција **MAR**, и тоа започнувајќи од 2.000 km или 30 дена пред истекот на овој рок, и се прикажува на секои 200 km или секои 3 дена. Кога се приближува интервалот за сервис, со завртување на клучот во позиција **MAR** ќе се појави пораката SERVICE проследена со бројот на преостанати километри или денови до сервисирањето на возилото. Обратете се во овластен сервис на Fiat заради изведување на било каква операција на одржување на возилото во согласност со планот за програмирано одржување или Годишниот план за проверки, како и заради ресетирање на дисплејот.

ИЗЛЕЗ ОД МЕНИТО

Ова е последна функција со која се завршува подесувањето.

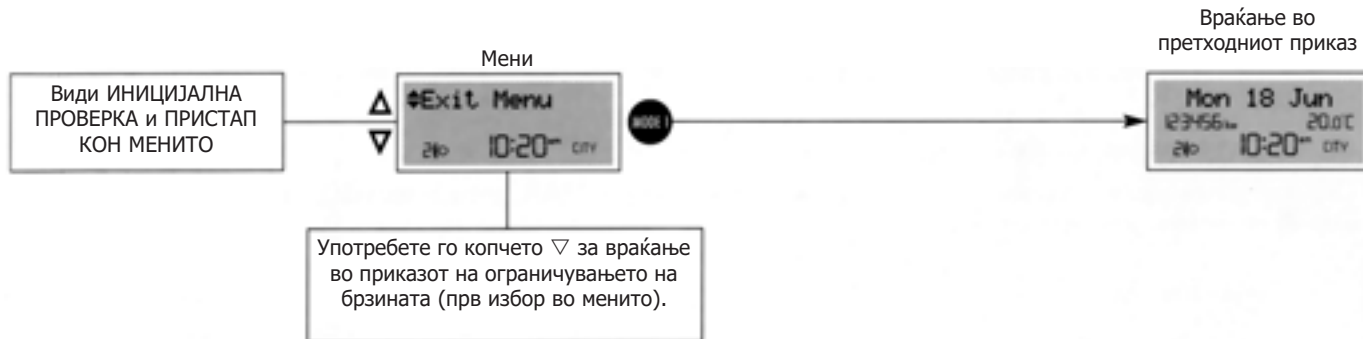

ПАТЕН КОМПЈУТЕР

Патниот компјутер прикажува информации на дисплејот во врска со работната состојба на возилото. Функцијата на патниот компјутер ги опфаќа општите и парцијалните информации за патувањето. Парцијалните информации, како што е прикажано на сликата, се содржани во општите информации. Постои можност за ресетирање и на двете функции.

Општите патни информации прикажуваат податоци поврзани со досегот, вкупното патно растојание, просечната потрошувачка, моменталната потрошувачка, просечната брзина, времето на патување (време на возење).

Парцијалните патни информации даваат податоци за парцијалното патно растојание, просечната потрошувачка, парцијалната просечна брзина, парцијалното време на патување (возење).

Стартување на патната процедура (ресетирање)

За да се започне ново патување, кое ќе биде следено од патниот компјутер и општите патни информации, со клучот во позиција **MAR**, притиснете го копчето **TRIP** на десната рачка зад управувачот, при избран мод **TRIP2** (види КОНТРОЛНИ КОПЧИЊА).

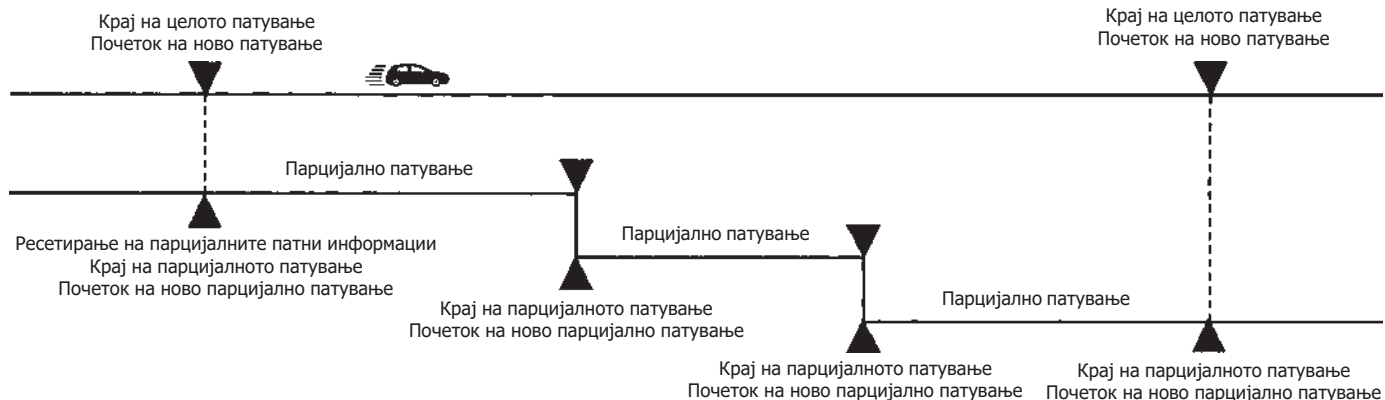

Операцијата на ресетирање (со притискање на копчето **TRIP2**) додека на екранот се прикажани општите патни информации, ги ресетира и парцијалните патни информации. Операцијата на ресетирање (со притискање на копчето **TRIP2**) додека на екранот се прикажани парцијалните патни информации овозможува ресетирање само на информациите поврзани само со оваа функција.

ВАЖНО Информациите ДОСЕГ и МОМЕНТАЛНА ПОТРОШУВАЧКА не можат да се ресетираат.

Информациите на патниот компјутер се прикажани според следниот дијаграм:

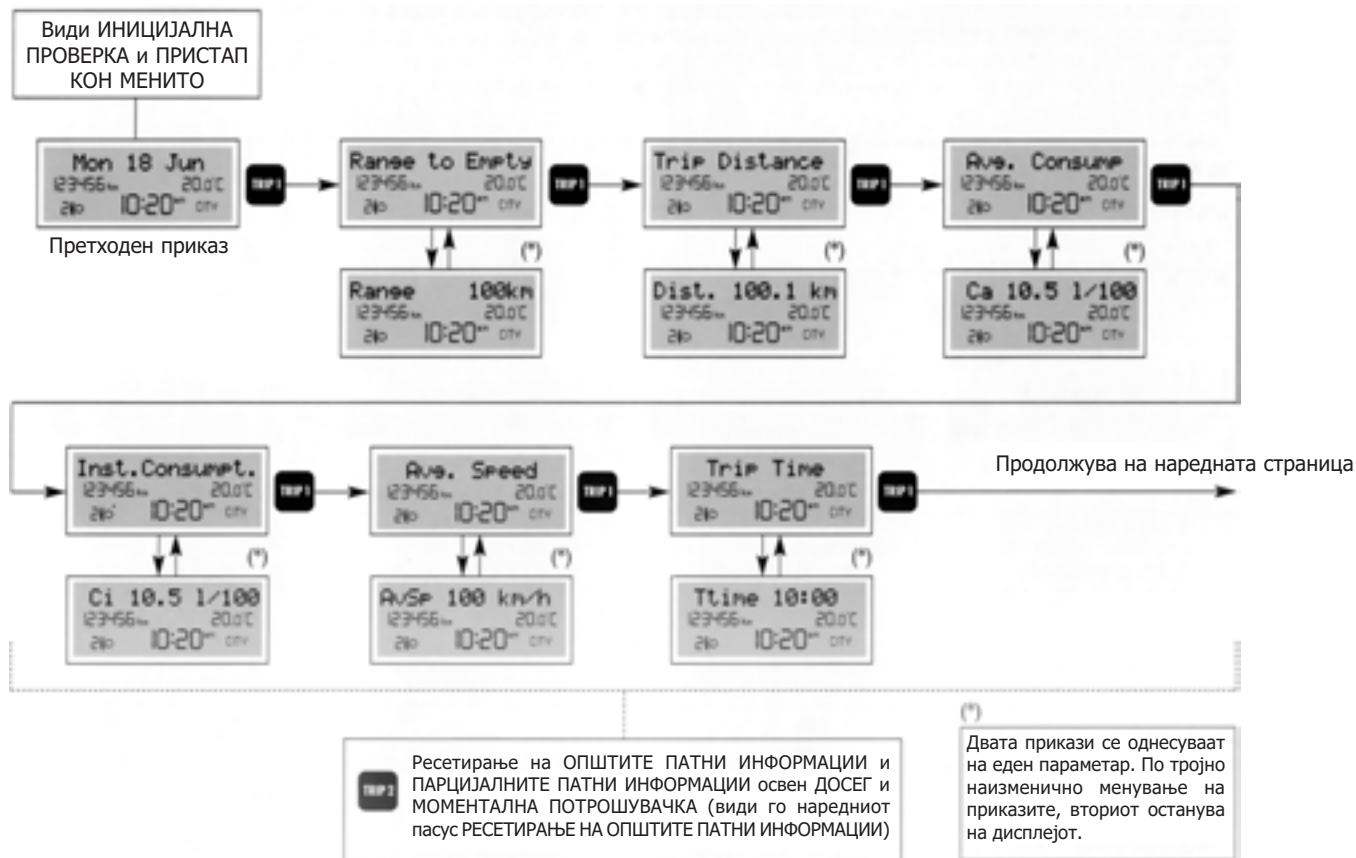

Дали се вклучени парцијалните патни информации?

Враќање во претходниот приказ

Продолжение од претходната страница

НЕ

ДА

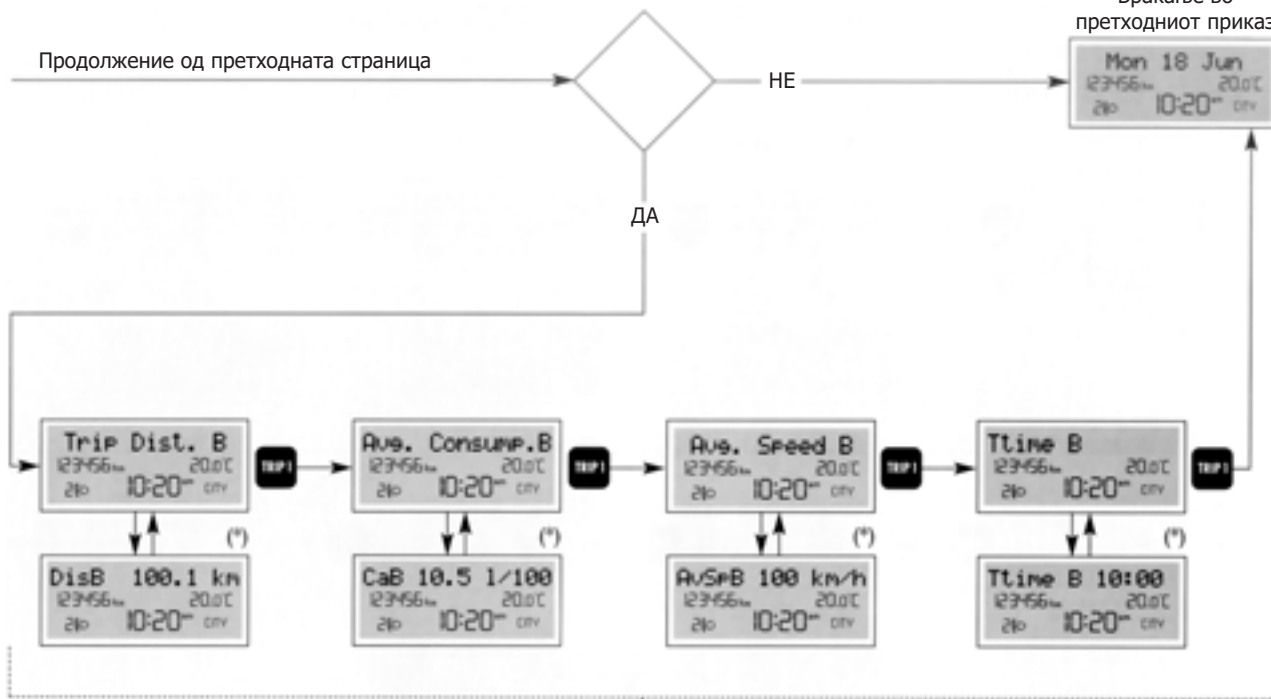

= Ресетирање на само на парцијалните патни информации

По ресетирањето на општите патни информации со притискање на копчето со **TRIP2** мод, на дисплејот се прикажани следните функции:

Ресетирање на ОПШТИТЕ ПАТНИ ИНФОРМАЦИИ



Ресетирање на ПАРЦИЈАЛНИТЕ ПАТНИ ИНФОРМАЦИИ



ПОВЕЌЕФУНКЦИСКИ ДИСПЛЕЈ СО МОЖНОСТ ЗА КОНФИГУРИРАЊЕ (кадешто е вграден)

Повеќефункционалниот дисплеј со можност за конфигурирање ги прикажува сите корисни информации неопходни во текот на возењето:

- ИНФОРМАЦИИ НА СТАНДАРДНИОТ ПРИКАЗ
 - датум (**А-сл.46**),
 - надворешна температура (**В-сл.46**),
 - приказ на вклучен/исклучен Selespeed менивач и избран степен на пренос (**С-сл.46**).

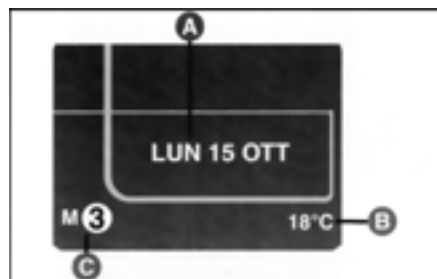

сл.46

- ИНФОРМАЦИИ ЗА СОСТОЈБА НА ВОЗИЛОТО
 - интервали на програмата за одржување,
 - патен компјутер,
 - регулирање на осветлувањето,
 - приказ на пораки за дефект,
 - приказ на предупредувачки пораки со соодветен симбол (на пр., можна појава на мраз на патот),
 - притисок на масло во моторот и температура (ако е избран, види „Моето возило“ - мени за подесување)



сл.47

- ИНФОРМАЦИИ НА КИЛОМЕТРАЖАТА
 - вкупно изминати километри (**А-сл.47**)
 - активирање на „DUALDRIVE“ електричниот серво систем за управување (CITY) (**В-сл.47**),
 - позиција на уредот за насочување на предните светла (**С-сл.47**).



сл.48

- ИНФОРМАЦИИ НА ЧАСОВНИКОТ

- часовник (**A-сл.48**)

Кога клучот за контакт е изваден, прикажан е само часовникот; при отворање на некоја од вратите, дисплејот од **сл.47** и **сл.48** се пали и ја покажува километражата.

Покрај наведените функции, постои и мени за изведување на следните подесувања со примена на контролните копчиња (погледај КОНТРОЛНИ КОПЧИЊА на претходните страници):

**„Моето возило“
мени за подесување**

ОГРАНИЧУВАЊЕ НА БРЗИНАТА

- Активирање/деактивирање на соодветната функција (ON/OFF)
- Подесување на ограничувањето на брзината

АВТОМАТСКИ СЕНЗОР ЗА ПРЕДНИТЕ СВЕТЛА

- Подесување со светлосен сензор (3 нивоа)

ИНФОРМАЦИЈА ЗА МОТОРНОТО МАСЛО
(каде што е предвидено)

- Активирање / деактивирање (ON/OFF) на приказот на информацијата за притисок и температура на моторното масло) на инструмент таблата

EXIT MENU

- Излез од менито

Функцијата Конект/навигатор овозможува активирање на телефонски информации, аудио информации и шеми за навигација на повеќеконфигурациониот дисплеј.

ИНИЦИЈАЛНА ПРОВЕРКА

Со завртување на клучот во позиција **MAR**, дигиталниот дисплеј ја прикажува пораката CHECKING: започната е фазата на дијагностицирање на електронските системи во возилото; оваа фаза трае неколку секунди. Ако не се пронајдени дефекти, откако ќе се стартува моторот, на дисплејот ќе се појави пораката CHECK OK.

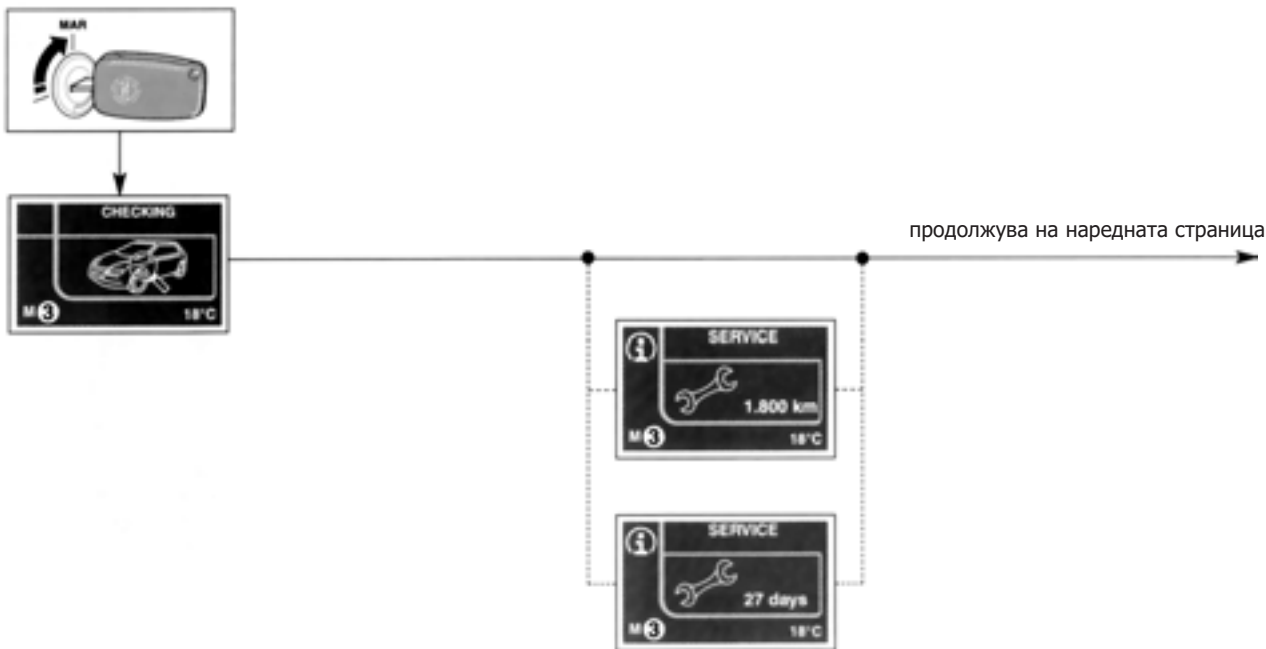

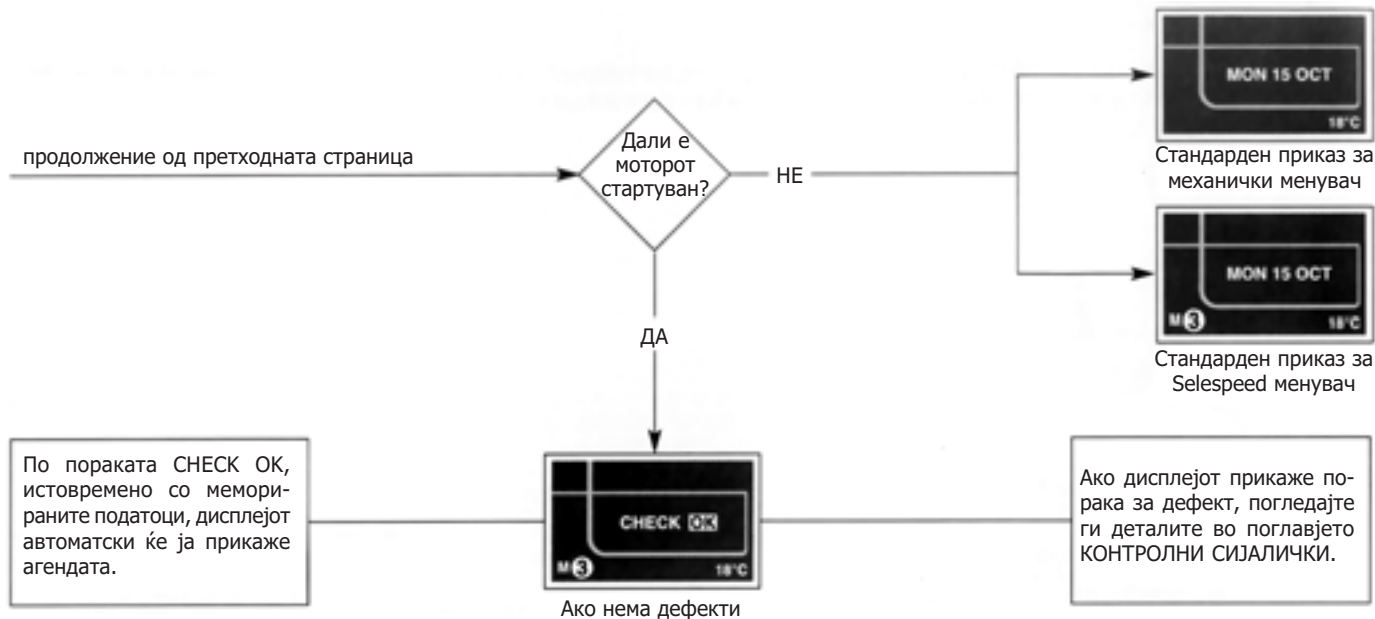

Планот за програмирано одржување вклучува одржување на возилото на секои 20.000 km; тоа се прикажува автоматски кога клучот е во позиција **MAR**, и тоа започнувајќи од 2.000 km или 30 дена пред истекот на овој рок, и се прикажува на секои 200 km или секои 3 дена. Кога се приближува интервалот за сервис, со завртување на клучот во позиција **MAR** ќе се појави пораката SERVICE проследена со бројот на преостанати километри или денови до сервисирањето на возилото. Обратете се во овластен сервис на Fiat заради изведување на било каква операција на одржување на возилото во согласност со планот за програмирано одржување или Годишниот план за проверки, како и заради ресетирање на дисплејот.

ОПИС НА МЕНИТО

Менито содржи збир на функции аранжирани во „кружен распоред“, кои можат да се бираат со помош на копчињата Δ и ∇ . За детали погледајте го делот ПРИСТАП КОН МЕНИТО на наредните страници.

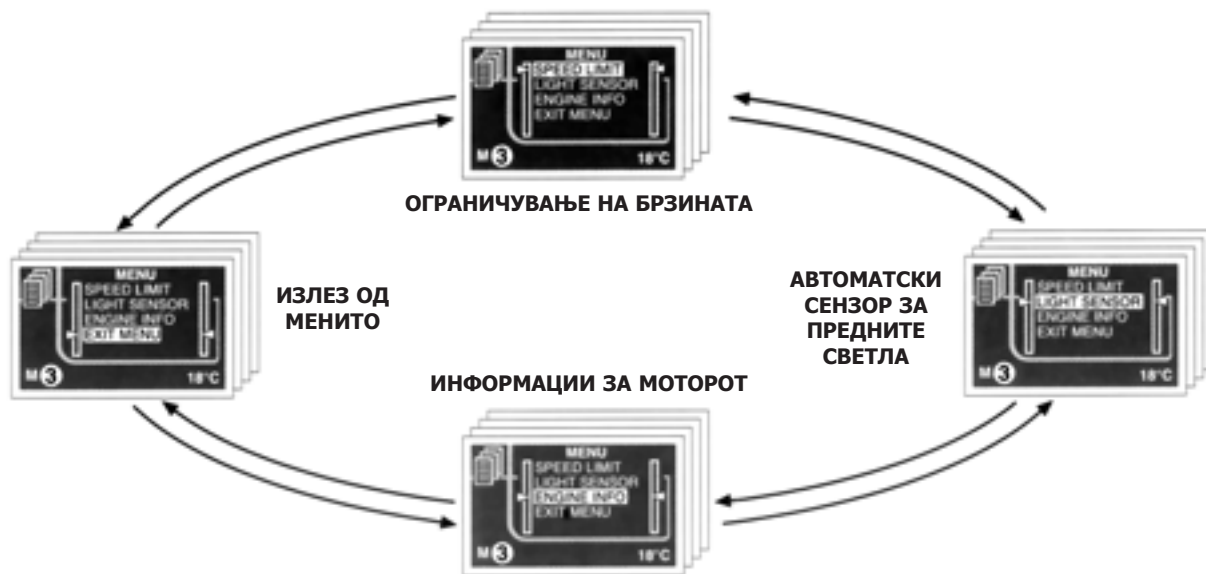

ПРИСТАП КОН МЕНИТО

По иницијалната проверка, кога возилото мирува и прикажан е стандардниот екран, можно е да се отвори менито: притиснете го копчето **MODE1**.

За избор во менито користете ги копчињата \triangle и ∇ .

ВАЖНО Ако по влегувањето во менито не се извршат никакви промени во рок од 60 секунди, системот автоматски излегува од менито и се враќа на првобитниот приказ. Во таков случај, последното избрано, но непотврдено подесување (преку копчето **MODE1**) нема да биде меморирано, заради што операцијата треба да се повтори.



ОГРАНИЧУВАЊЕ НА БРЗИНАТА

Со оваа функција можно е да се регулира граничната брзина, која, ако се надмине, ќе го активира звучниот сигнал за предупредување на возачот. За подесување на ограничувањето на брзината, постапете на следниот начин:

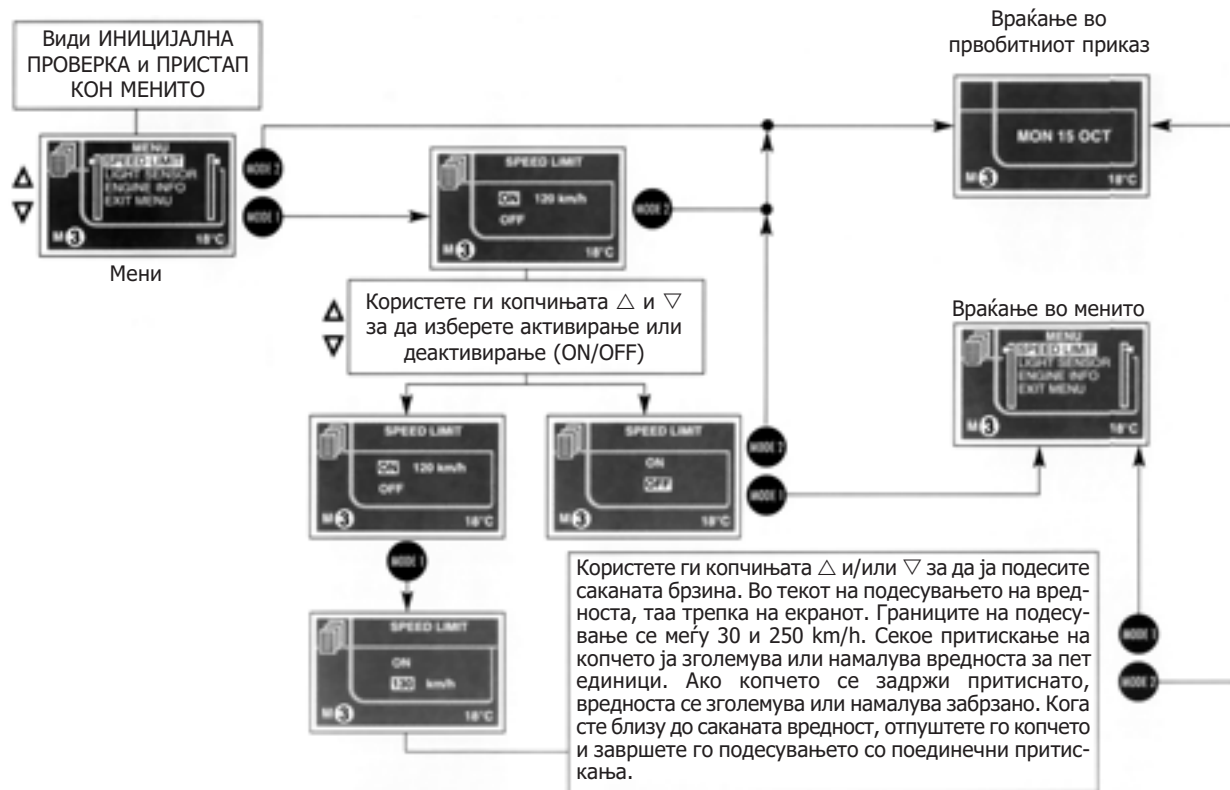

Прикажување на надминато ограничување на брзината:

Овој приказ автоматски се прикажува, заедно со огласување на звучниот сигнал, кога возилото ќе го надмине ограничувањето на брзината.



АВТОМАТСКИ СЕНЗОР ЗА ПРЕДНИТЕ СВЕТЛА

Со оваа функција можно е да се подесува чувствителноста на светлосниот сензор во 3 нивоа (1=минимално ниво, 2=средно ниво, 3=максимално ниво); во колку е поголема осетливоста, потребен е помал интензитет на надворешната светлина за да се вклучат светлата. Оваа операција може да се изврши и кога возилото се движи. За да го подесите саканото ниво на светлина, постапете на следниот начин:

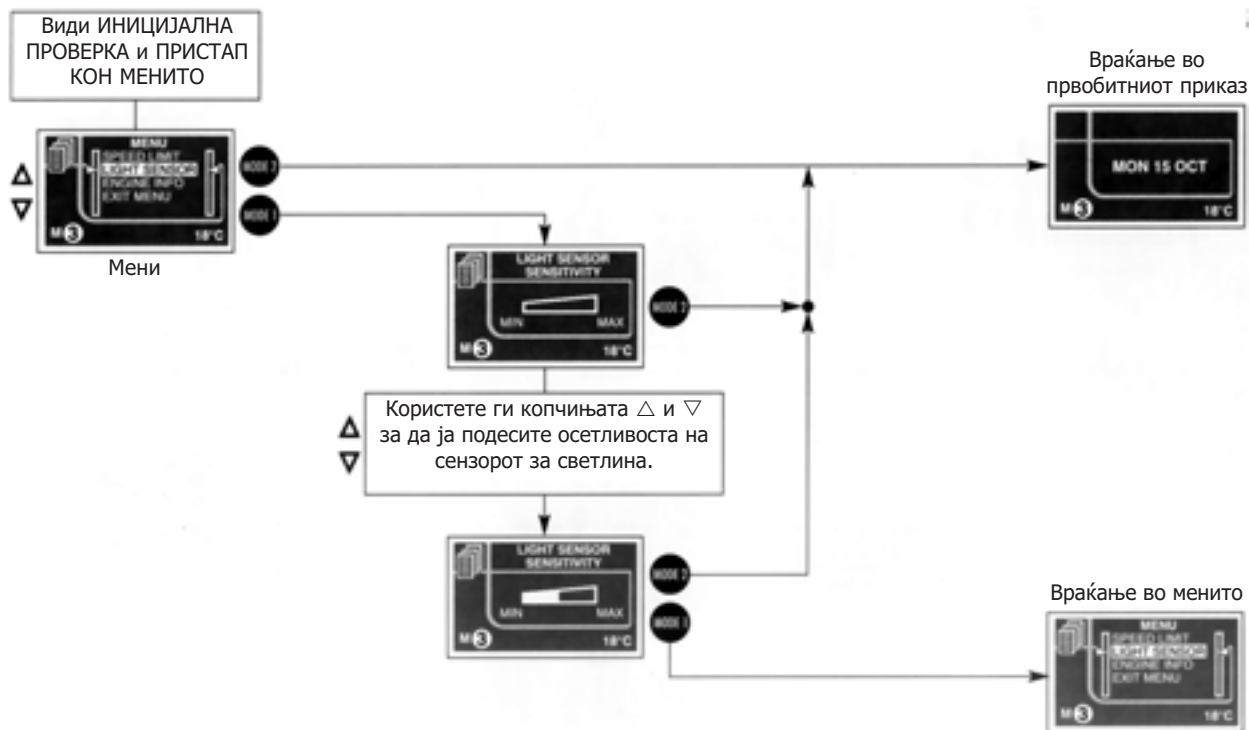

ИНФОРМАЦИИ ЗА МОТОРНОТО МАСЛО (каде што е предвидено)

Оваа функција ги прикажува информациите кои се однесуваат на моторното масло (температура и притисок) наместо датумот (види го наредниот параграф).

За активирање/деактивирање (ON/OFF) на приказот на информации за моторното масло (температура и притисок) постапете на следниот начин:

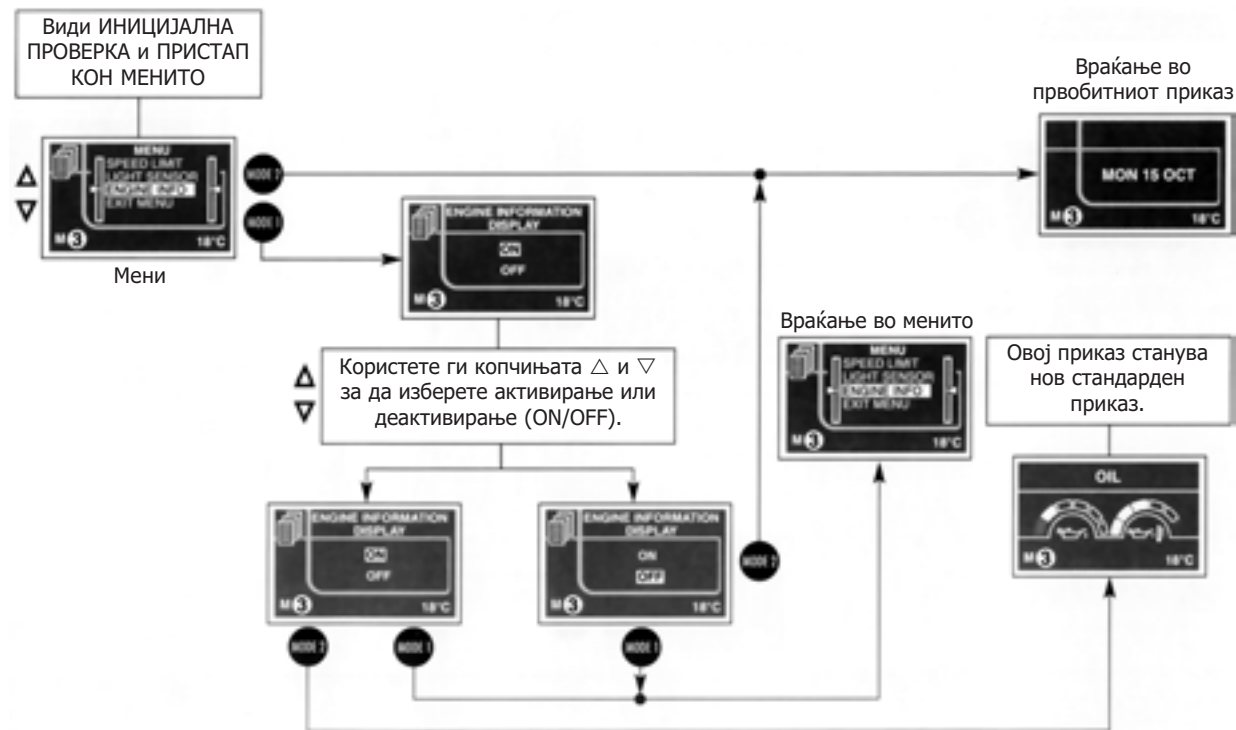

Со завртување на клучот во позиција **MAR**, откако иницијалната проверка е завршена, на повеќефункционалниот дисплеј се прикажани (ако се активирани преку менито) информациите кои се однесуваат на моторното масло (температура и притисок).

Наредниот приказ се однесува на температурата на моторното масло:



- нормални работни услови



- прегреано моторно масло

Наредниот приказ се однесува на притисокот на моторното масло:



- притисок на моторното масло во нормални работни услови



- низок притисок на моторно масло

ИЗЛЕЗ ОД МЕНИТО

Ова е последна функција со која се завршува подесувањето.

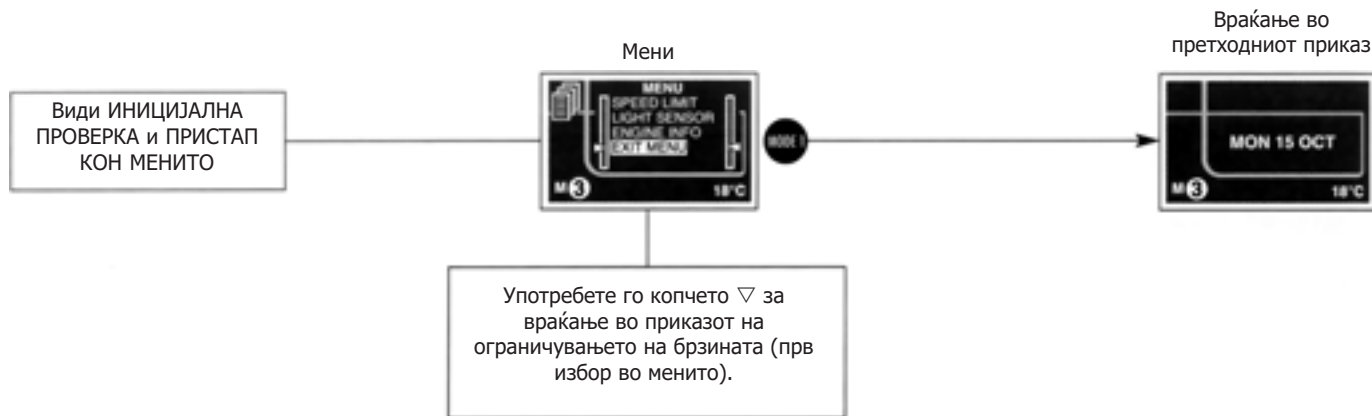

ПАТЕН КОМПЈУТЕР

Патниот компјутер прикажува информации на дисплејот во врска со работната состојба на возилото. Функцијата на патниот компјутер ги опфаќа општите и парцијалните информации за патувањето. Парцијалните информации, како што е прикажано на сликата, се содржани во општите информации. Постои можност за ресетирање и на двете функции.

Општите патни информации прикажуваат податоци поврзани со досегот, вкупното патно растојание, просечната потрошувачка, моменталната потрошувачка, просечната брзина, времето на патување (време на возење).

Парцијалните патни информации даваат податоци за парцијалното патно растојание, просечната потрошувачка, парцијалната просечна брзина, парцијалното време на патување (возење).

Стартување на патната процедура (ресетирање)

За да се започне ново патување, кое ќе биде следено од патниот компјутер и општите патни информации, со клучот во позиција **MAR**, притиснете го копчето **TRIP** на десната рачка зад управувачот, при избран мод **TRIP2** (види КОНТРОЛНИ КОПЧИЊА).

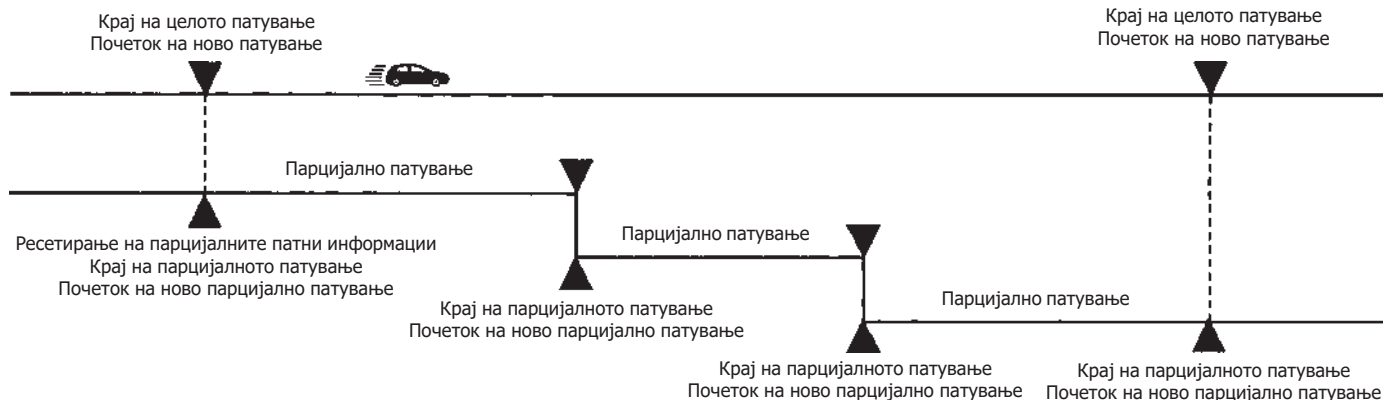

Операцијата на ресетирање (со притискање на копчето **TRIP2**) додека на екранот се прикажани општите патни информации, ги ресетира и парцијалните патни информации. Операцијата на ресетирање (со притискање на копчето **TRIP2**) додека на екранот се прикажани парцијалните патни информации овозможува ресетирање само на информациите поврзани само со оваа функција.

ВАЖНО Информациите ДОСЕГ и МОМЕНТАЛНА ПОТРОШУВАЧКА не можат да се ресетираат.

Информациите на патниот компјутер се прикажани според следниот дијаграм:

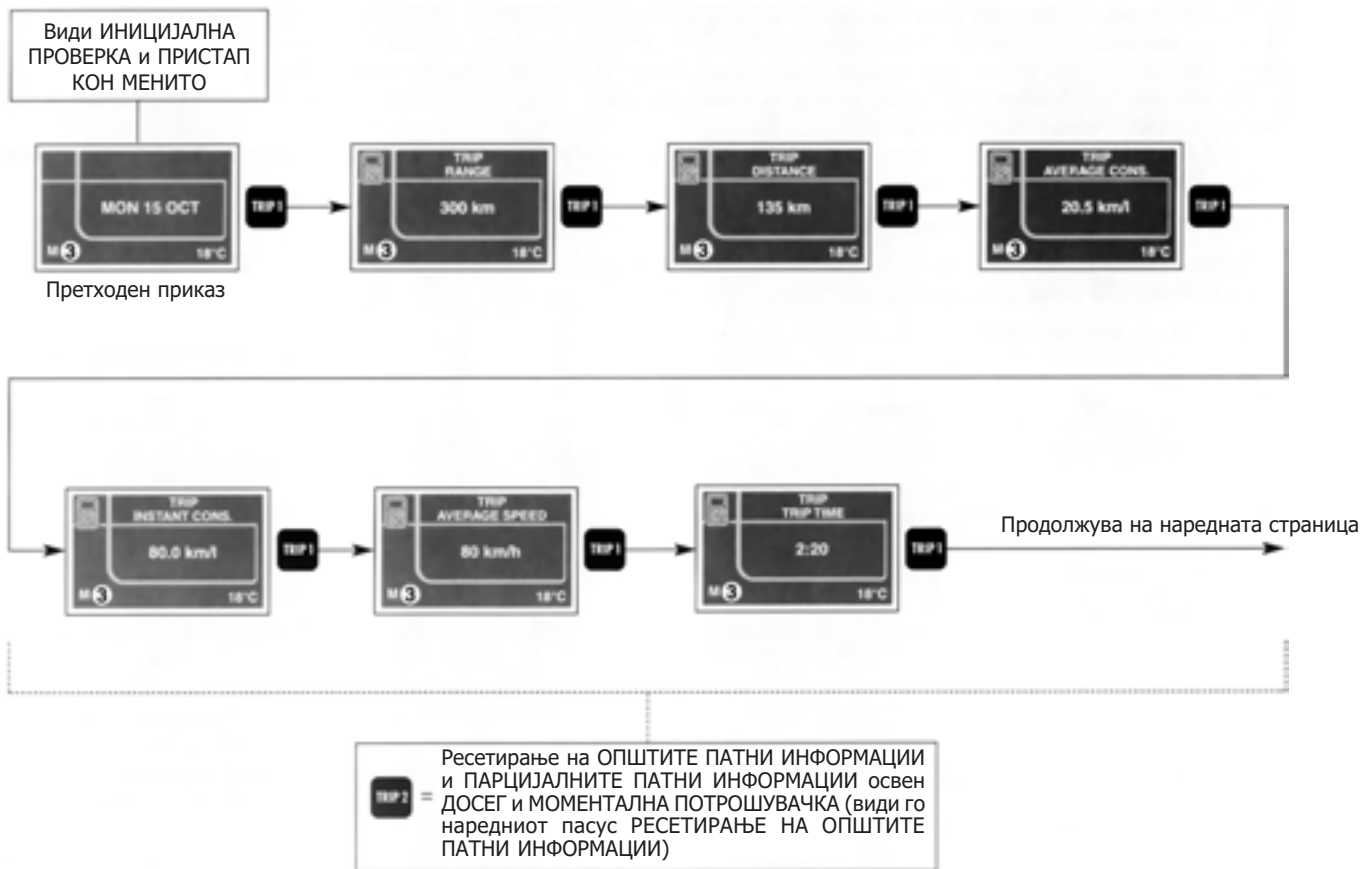

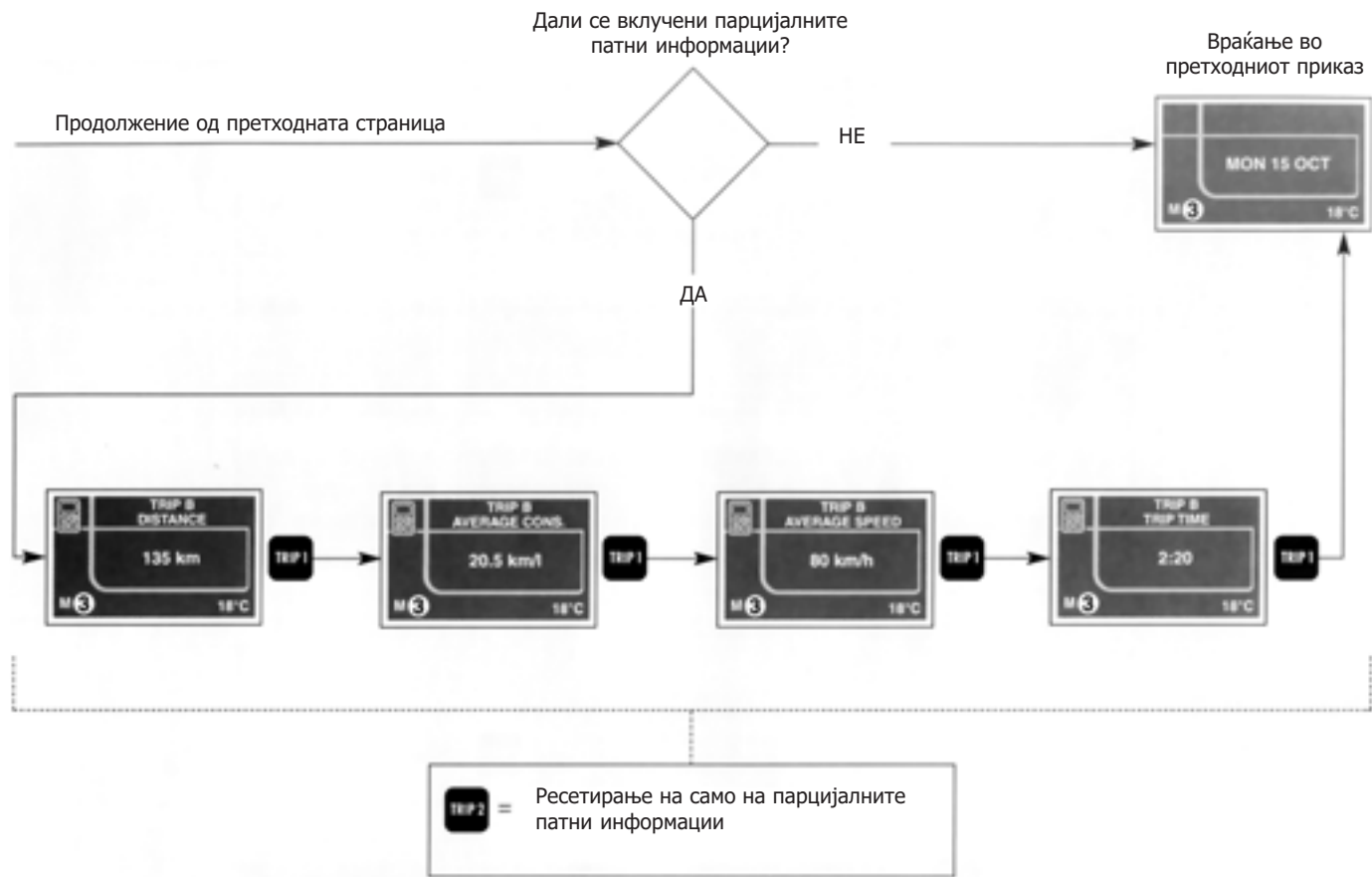

По ресетирањето на општите патни информации со притискање на копчето со **TRIP2** мод, на дисплејот се прикажани следните функции:

Ресетирање на ОПШТИТЕ ПАТНИ ИНФОРМАЦИИ

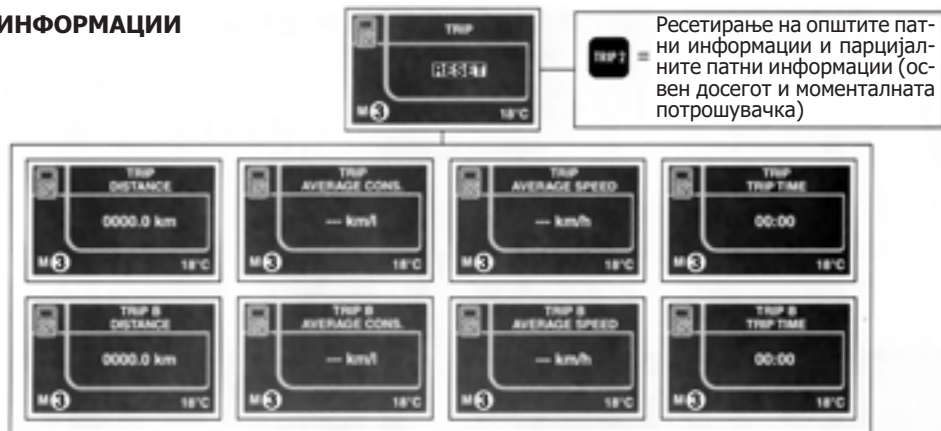

Ресетирање на ПАРЦИЈАЛНИТЕ ПАТНИ ИНФОРМАЦИИ

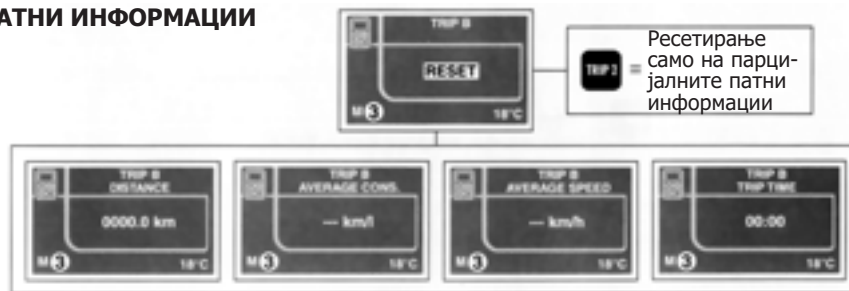

ОСВЕТЛУВАЊЕ НА ИНСТРУМЕНТ ТАБЛАТА

Со оваа функција е можно да се регулира осветлувањето на инструмент таблата, дигиталниот дисплеј, радиото, Конект/ Навигаторот, клима уредот и копчињата во патничкиот простор.

Осветлувањето на повеќеконфунксиониот дисплеј може да се врши и преку ден (исклучени надворешни светла) и преку ноќ (вклучени надворешни светла).

Осветлувањето на копчињата во патничкиот простор може да се врши само кога се вклучени надворешните светла.

Максималните вредности за ден и ноќ се исти.

За подесување постапете на следниот начин:

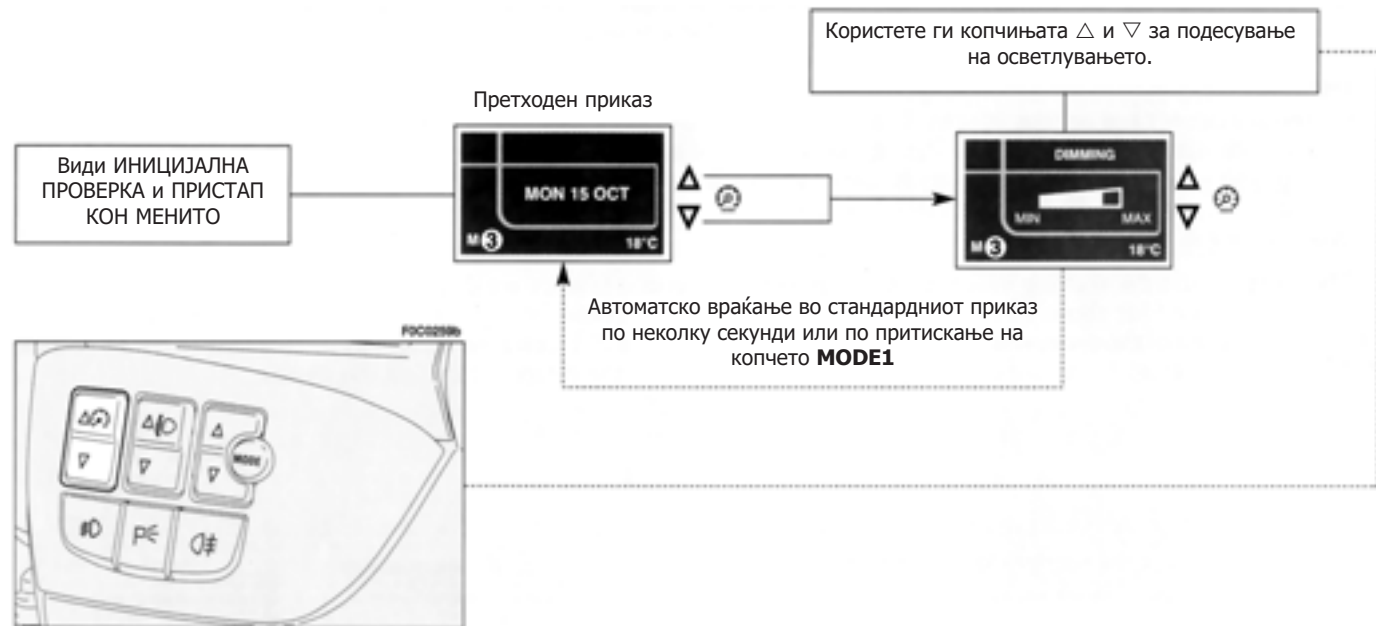

сл.49

КОНТРОЛНИ СИЈАЛИЧКИ



ОПШТИ ПРЕДУПРЕДУВАЊА

Показателите за дефект прикажани на дисплејот, заедно со звучниот сигнал и контролните сијалички кои се палат на инструмент таблата, се проследени со посебни **предупредувачки пораки** (на пр., „вози во сервис“, „изгасни го моторот“ и т.н.). Овие показатели се **концизни и опоменувачки** и имаат за цел да сугерираат **брза акција** која возачот мора да ја преземе кога ќе се појави неисправноста на возилото. Овие показатели не треба да се сметаат за алтернатива на спецификациите дадени во ова Упатство, коешто секогаш треба да се чита внимателно и темелно. Во случај на индикација за неисправност, **секогаш консултирајте се со ова Упатство**.





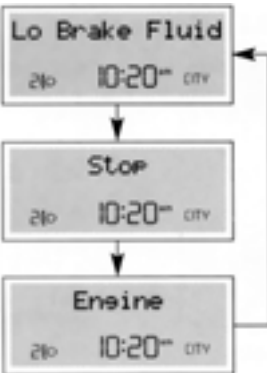
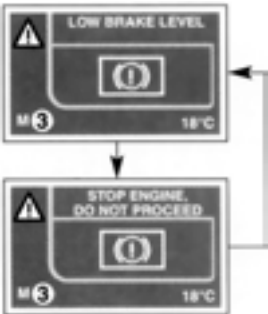

ВАЖНО Сликичката  која се појавува на дигиталниот дисплеј значи „вози во сервис“. Кога ќе се појави, возете внимателно и што побрзо обратете се во сервис на Fiat.

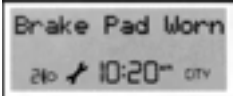

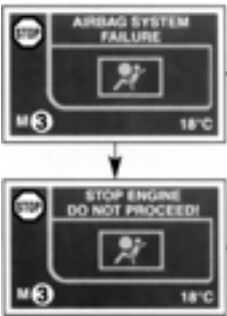



ВАЖНО Показателите за неисправност на повеќефункционалниот дисплеј со можност за конфигурирање се поделени во две категории: многу сериозни неисправности и сериозни неисправности. Пораката и предупредувачкиот показател кои се однесуваат на многу сериозните неисправности наизменично се појавуваат по неколку секунди. Овој циклус се повторува бесконечно и ја запира секоја претходна индикација на дисплејот. Се појавува секогаш кога клучот за контакт ќе се заврти во позиција **MAR**, сè додека неисправноста не се отстрани. За да се прекине циклусот треба да се притисне копчето **MODE**: во овој случај симболот за неисправноста останува на дисплејот во централниот дел, сè додека неисправноста не се отстрани.

Пораката и предупредувачкиот показател кои се однесуваат на сериозните неисправности наизменично се појавуваат по неколку секунди. Овој циклус се повторува 20 секунди и потоа се прекинува, но се појавува секогаш кога клучот ќе се постави во позиција **MAR**, сè додека неисправноста не се отстрани. На крајот од циклусот, при притискање на копчето **MODE** или откако изминале 20 секунди, предупредувачкиот симбол се намалува во една сликичка на дното од дисплејот и се појавува приказот на дисплејот којшто претходно бил активен.





Контролна сијаличка	Порака на дигиталниот дисплеј	Порака на повеќефункционалниот дисплеј	
			<p>НИСКО НИВО НА ТЕЧНОСТА ЗА СОПИРАЧКИ (црвена)</p> <p>Кога клучот се завртува во позиција MAR, се пали сијаличката со црвена боја, која треба да се изгасне по неколку секунди.</p> <p>Контролната сијаличка се пали (заедно со порака на дисплејот) кога нивото на течноста за сопирачки во резервоарот ќе падне под минималното ниво.</p> <p> Доколку сијаличката  се вклучи во текот на возењето (заедно со порака на дисплејот) веднаш запрете го возилото и обратете се во најблискиот овластен сервис на Fiat.</p>

Контролна сијаличка	Порака на дигиталниот дисплеј	Порака на повеќефункционалниот дисплеј	
			<p>ПОДИГНАТА РАЧНА СОПИРАЧКА (црвена)</p> <p>Кога клучот се завртува во позиција MAR, се пали сијаличката со црвена боја, која треба да се изгасне по неколку секунди.</p> <p>Контролната сијаличка се пали кога е подигната рачната сопирачка.</p> <p> Доколку сијаличката  се вклучи во текот на возењето проверете дали е подигната рачната сопирачка.</p>
			<p>ИСТРОШЕНОСТ НА ПРЕДНИТЕ ПЛОЧКИ (црвена)</p> <p>Контролната сијаличка се пали (заедно со порака на дисплејот) кога ќе се притисне педалата за сопирачка, доколку се истрошени плочките на предните сопирачки; во таков случај, неопходно е плочките веднаш да се заменат.</p> <p>ВАЖНО Бидејќи возилото е опремено со уред за откривање на истрошеноста на предните плочки, кога се менуваат потребно е да се проверат и задните плочки на возилото.</p>

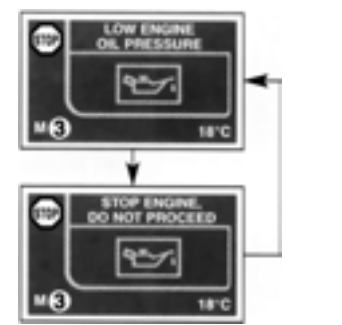

Контролна сијаличка	Порака на дигиталниот дисплеј	Порака на повеќефункционалниот дисплеј	
			<p>ДЕФЕКТ НА ВОЗДУШНОТО ПЕРНИЧЕ (црвена)</p> <p>Кога клучот се завртува во позиција MAR, се пали контролната сијаличка, која по неколку секунди треба да се изгасне. Во случај на хаварија на воздушното перниче сијаличката останува вклучена, заедно со порака на дисплејот.</p> <p> Доколку сијаличката  не се вклучува кога клучот е во позиција MAR, или пак, ако се вклучува во текот на возењето (заедно со порака на дисплејот) потребно е да се обратите во најблискиот овластен сервис за Fiat.</p> <p> Дефект на контролната сијаличка  се означува и со трепкање подолго од вообичаените неколку секунди на контролната сијаличка  за деактивирана воздушна перница на совозачот.</p>

Контролна сијаличка	Порака на дигиталниот дисплеј	Порака на повеќефункционалниот дисплеј	
			<p>ДЕАКТИВИРАНА ВОЗДУШНА ПЕРНИЦА ОД СТРАНА НА СОВОЗАЧОТ (портокалова)</p> <p>Контролната сијаличка  се пали кога се деактивира воздушната перница од страна на совозачот.</p> <p>Кога е активирана воздушната перница на совозачот, со клучот во позиција MAR, контролната сијаличка  свети 4 секунди, потоа трепка 4 секунди, по што треба да се изгасне.</p> <p> Контролната сијаличка за деактивирана воздушна перница за совозачот  означува и дефект на контролната сијаличка . Тоа се означува со непрекинато трепкање на контролната сијаличка  повеќе од 4 секунди. Во овој случај, обратете се во овластен сервис на Fiat.</p>



Контролна сијаличка	Порака на дигиталниот дисплеј	Порака на повеќефункционалниот дисплеј	
			<p>ДЕАКТИВИРАНИ ЗАДНИ СТРАНИЧНИ ВОЗДУШНИ ПЕРНИЦИ (каде што се вградени) (портокалова)</p> <p>Контролната сијаличка  се пали кога се деактивираат задните странични воздушни перници со соодветен прекинувач во багажникот.</p> <p>Кога се активирани задните странични воздушни перници и клучот е во позиција MAR, контролната сијаличка свети 4 секунди, потоа трепка 4 секунди, по што треба да се изгасне.</p>
			<p>НЕДОВОЛНО ПОЛНЕЊЕ НА АКУМУЛАТОРОТ (црвена)</p> <p>Со завртување на клучот во позиција MAR, се пали контролна сијаличка, која треба да се изгасне веднаш по стартувањето на моторот. Ако сијаличката продолжи да свети, обратете се во овластен сервис на Fiat.</p>

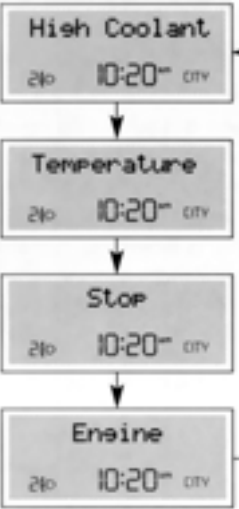
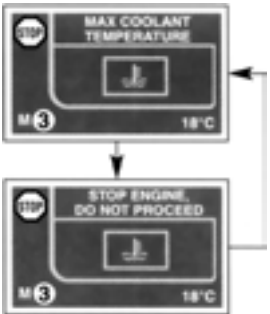

Контролна сијаличка	Порака на дигиталниот дисплеј	Порака на повеќефункционалниот дисплеј	
			<p>НИЗОК ПРИТИСОК НА МОТОРНОТО МАСЛО (црвена)</p> <p>Со завртување на клучот во позиција MAR, се пали контролна сијаличка, која треба да се изгасне веднаш по стартувањето на моторот.</p> <p> Ако контролната сијаличка  се вклучува во текот на возењето (заедно со порака на дисплејот), потребно е веднаш да се обратите во најблискиот овластен сервис за Fiat.</p>

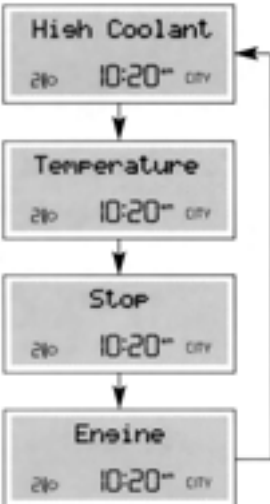
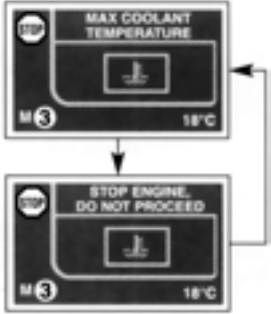
Контролна сијаличка	Порака на дигиталниот дисплеј	Порака на повеќефункционалниот дисплеј	
			<p>ДЕФЕКТ НА „DUALDRIVE“ ЕЛЕКТРИЧНИОТ СЕРВОУРЕД ЗА УПРАВУВАЊЕ (црвена)</p> <p>Со завртување на клучот во позиција MAR, се пали контролна сијаличка на дисплејот, која треба да се изгасне по неколку секунди. Ако контролната сијаличка продолжи да свети (задно со порака на дисплејот), нема да имате помош во управувањето и ќе треба да употребите поголема сила за завртување на управувачот. Обратете се во овластен сервис на Fiat.</p>
			<p>ДЕФЕКТ НА SELESPEED АВТОМАТСКИОТ МЕНУВАЧ (црвена)</p> <p>На дисплејот се појавува оваа порака во случај на дефект на Selespeed автоматскиот менувач.</p>

Контролна сијаличка	Порака на дигиталниот дисплеј	Порака на повеќефункционалниот дисплеј	
●	 <p>High Coolant 240 10:20^h 017V</p> <p>Temperature 240 10:20^h 017V</p> <p>Stop 240 10:20^h 017V</p> <p>Engine 240 10:20^h 017V</p>	 <p>MAX COOLANT TEMPERATURE 18°C</p> <p>STOP ENGINE DO NOT PROCEED 18°C</p>	<p>ВИСОКА ТЕМПЕРАТУРА НА СРЕДСТВОТО ЗА ЛАДЕЊЕ НА МОТОРОТ (црвена)</p> <p> Кога моторот е загреан, не го одвртувајте капачето на резервоарот од ладилникот: постои опасност од изгореници.</p> <p>Кога клучот се завртува во позиција MAR, се пали контролна сијаличка, која треба да се изгасне по неколку секунди.</p> <p>Контролната сијаличка се пали (заедно со порака на дисплејот) во случаите кога моторот е прегреан.</p> <p>Ако контролната сијаличка се запали во текот на возењето, постапете на следниот начин:</p> <ul style="list-style-type: none"> - Нормални возни услови: запрете го возилото, изгаснете го моторот и проверете го нивото на течноста во резервоарот дали е над ознаката MIN. <p>Во друг случај, почекајте неколку секунди моторот да се излади, потоа полека и внимателно отворете го капачето, дополнете течност во резервоарот на ладилникот и проверете го нивото дали е меѓу ознаките MIN и MAX. Проверете визуелно дали има истекувања под возилото, и ако при повторното стартување на моторот сијаличката повторно свети обратете се во овластен сервис на Fiat.</p> <p>продолжува на наредната страница</p>

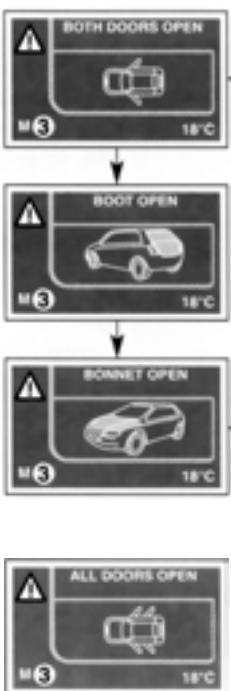

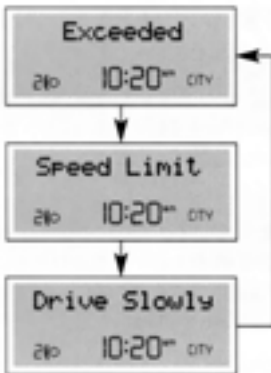
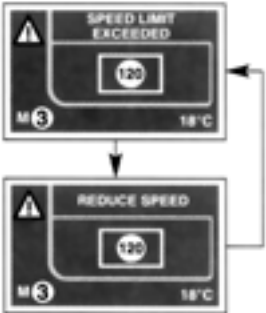

Контролна сијаличка	Порака на дигиталниот дисплеј	Порака на повеќефункционалниот дисплеј	
●	 <pre> graph TD A[High Coolant 210 10:20 city] --> B[Temperature 210 10:20 city] B --> C[Stop 210 10:20 city] C --> D[Engine 210 10:20 city] D --> A </pre>	 <pre> graph TD E["MAX COOLANT TEMPERATURE 18°C"] --> F["STOP ENGINE, DO NOT PROCEED 18°C"] F --> E </pre>	<p><u>продолжение од претходната страница</u></p> <p>- Тешки возни услови (на пр., при влечење на приколка на нагорнина, или целосно оптоварено возило): намалете ја брзината, и ако контролната сијаличка сèуште свети, запрете го возилото. Почекајте 2 до 3 минути, при што ќе го оставите моторот да работи со благо притискање на педалата за гас, со што ќе се активира циркулацијата на течноста за ладење. Потоа изгаснете го моторот.</p> <p>Проверете го нивото на течноста за ладење на начин како што е претходно опишан.</p> <p>ВАЖНО При поостро возење на возилото, пред гасење на моторот оставете го неколку минути да работи со благо притискање на педалата за гас.</p>

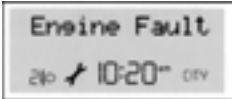

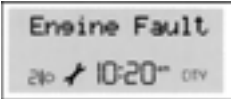
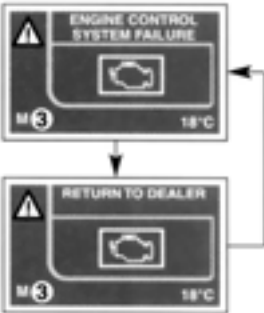
Контролна сијаличка	Порака на дигиталниот дисплеј	Порака на повеќефункционалниот дисплеј	
			<p>НЕПРАВИЛНО ЗАТВОРАЊЕ НА ВРАТИТЕ (црвена)</p> <p>Контролна сијаличка се пали (заедно со порака на дисплејот) кога една или повеќе врати, багажникот или капакот на моторот не се правилно затворени.</p> <p>ЗАБЕЛЕШКА Симболот ◀ на дисплејот означува неправилно затворање на лева врата, а симболот ▶ означува неправилно затворање на десна врата.</p>

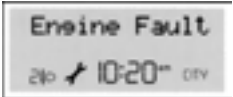
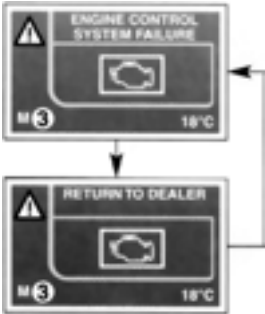

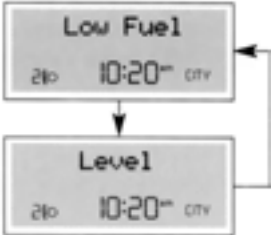

Контролна сијаличка	Порака на дигиталниот дисплеј	Порака на повеќефункционалниот дисплеј	
			<p>НАДМИНУВАЊЕ НА ОГРАНИЧУВАЊЕТО НА БРЗИНАТА (портокалова)</p> <p>Контролната сијаличка (заедно со пораката на дисплејот) се пали кога возилото ќе го надмине ограничувањето на брзината, која е претходно подесена (види ПОВЕЌЕФУНКЦИСКИ ДИСПЛЕЈ СО МОЖНОСТ ЗА КОНФИГУРИРАЊЕ).</p>
			<p>НЕПРИЦВРСТЕНИ СИГУРНОСНИ ПОЈАСИ (црвена)</p> <p>Кога клучот ќе се заврти во позиција MAR, контролната сијаличка пали и свети, со што предупредува дека не е прицврстен сигурносниот појас на возачот.</p>

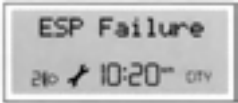
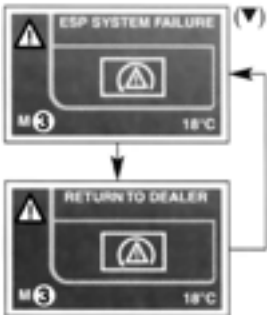
Контролна сијаличка	Порака на дигиталниот дисплеј	Порака на повеќефункционалниот дисплеј	
			<p>ДЕФЕКТ НА СИСТЕМОТ ЗА ВБРИЗГУВАЊЕ (само верзии JTD) (црвена)</p> <p>Во нормални услови, при завртување на клучот во позиција MAR, се пали контролната сијаличка, која треба да се изгасне по неколку секунди.</p> <p>Ако контролната сијаличка остане запалена, или се пали во текот на возењето (заедно со порака на дисплејот) тоа означува дека системот за вбризгување на гориво не функционира правилно, при што се намалуваат перформансите на возилото и се зголемува потрошувачката на гориво.</p> <p>Во овие услови може да се продолжи со возењето без да се форсира моторот. Како и да е, што е можно побрзо обратете се во овластен сервис на Fiat.</p> <p>ВАЖНО Повременото светнување на сијаличката нема никакво значење.</p>

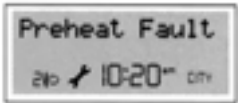

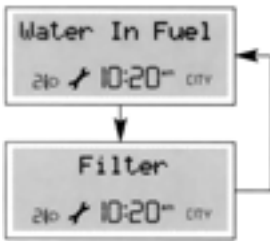

Контролна сијаличка	Порака на дигиталниот дисплеј	Порака на повеќефункционалниот дисплеј	
			<p>ДЕФЕКТ НА EOBD-СИСТЕМОТ ЗА КОНТРОЛА НА МОТОРОТ (бензински верзии) (портокалова)</p> <p>Во нормални услови, со завртување на клучот во позиција MAR се пали контролната сијаличка, која треба да се изгасне веднаш по стартувањето на моторот. Краткотрајното палење на сијаличката означува дека таа функционира нормално.</p> <p>Ако контролната сијаличка остане запалена и по стартувањето на моторот, или се пали во текот на возењето (заедно со порака на дисплејот), при што:</p> <ul style="list-style-type: none"> - симболот и пораката константно светат - тоа означува дефект на системот за стартување и довод на гориво, што може да предизвика зголемена емисија на гасови во издувниот систем, намалување на перформансите и зголемена потрошувачка на гориво. <p>Во овие услови може да се продолжи со возењето без да се форсира моторот. Меѓутоа, долго-трајно користење на возилото со запалена контролна сијаличка може да предизвика определена штета. Обратете се во овластен сервис на Fiat.</p> <ul style="list-style-type: none"> - симболот и пораката трепкаат - тоа означува можно оштетување на катализаторот (види EOBD СИСТЕМ во ова поглавје). <p><u>продолжува на наредната страница</u></p>



Контролна сијаличка	Порака на дигиталниот дисплеј	Порака на повеќефункционалниот дисплеј	
			<p>продолжение од претходната страница</p> <p>Кога контролната сијаличка трепка, треба да се отпушти педалата за гас, за да се намали бројот на вртежи на моторот, се додека сијаличката не престане да трепка; продолжете да возите со умерена брзина и обидете се да избегнете возење под услови кои можат да предизвикаат понатамошно трепкање на сијаличката. Што е можно поскоро обратете се во овластен сервис на Fiat.</p> <p> Ако во моментот на завртување на клучот во позиција MAR контролната сијаличка  не се запали или ако се запали и свети константно, или пак, трепка во текот на патувањето, обратете се во овластен сервис на Fiat.</p>
			<p>РЕЗЕРВА НА ГОРИВО (портокалова)</p> <p>Контролната сијаличка со се пали (заедно со порака и симбол на дисплејот) кога во резервоарот ќе останат околу 9 литри гориво.</p>

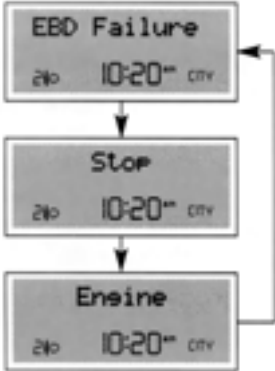
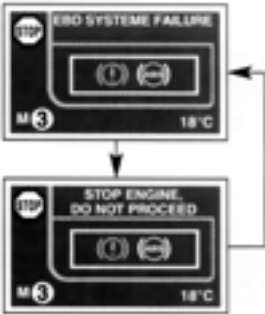



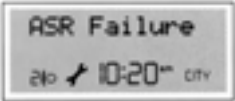
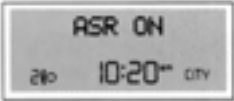
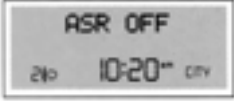
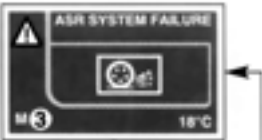
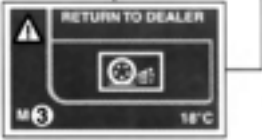

Контролна сијаличка	Порака на дигиталниот дисплеј	Порака на повеќефункционалниот дисплеј	
	 <p>(*) или VDC</p>	 <p>(▼) или VDC</p>	<p>ESP СИСТЕМ (ЕЛЕКТРОНСКА ПРОГРАМА ЗА СТАБИЛНОСТ) (кадешто е вградена) (портокалова)</p> <p>Со завртување на клучот во позиција MAR се пали контролна сијаличка и треба да се изгаси по неколку секунди.</p> <p>Ако сијаличката не се изгасне или се запали во текот на возењето заедно со порака на дисплејот) обратете се овластен сервис на Fiat.</p> <p>Трепкањето на контролната сијаличка во текот на возењето означува вклучување на ESP системот.</p>
			<p>ДЕФЕКТ НА ГРЕАЧИТЕ (само верзии JTD) (портокалова)</p> <p>Кога клучот е во позиција MAR, контролната сијаличка се пали (заедно со порака на дисплејот) ако греачите на системот за вбризување се неисправни. Обратете се во овластен сервис на Fiat што е можно побрзо за отстранување на дефектот.</p>





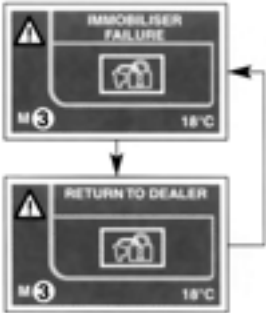

Контролна сијаличка	Порака на дигиталниот дисплеј	Порака на повеќефункционалниот дисплеј	
			<p>ГРЕАЧИ (само верзии JTD) (портокалова)</p> <p>Кога клучот е во позиција MAR, контролната сијаличка се пали (заедно со порака на дисплејот) и штом се достигне потребната температура се гаси.</p> <p>Веднаш потоа треба да се стартува моторот.</p> <p>ВАЖНО При висока надворешна температура, можно е краткотрајно вклучување на сијаличката.</p>
			<p>ВОДА ВО ФИЛТЕРОТ ЗА ДИЗЕЛ ГОРИВО (само верзии JTD) (портокалова)</p> <p>Контролната сијаличка ќе се запали (заедно со порака на дисплејот) кога ќе се детектира вода во филтерот за гориво.</p> <p> Присуството на вода во системот за довод на гориво може да предизвика сериозни оштетувања на целиот систем за вбригување и неправилна работа на моторот. Ако се појави порака на дисплејот, што поскоро обратете се во овластен сервис на Fiat.</p>



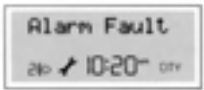

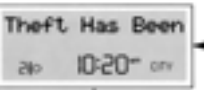
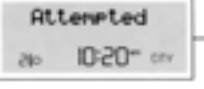

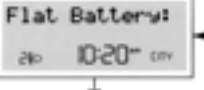
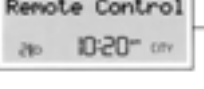

Контролна сијаличка	Порака на дигиталниот дисплеј	Порака на повеќефункционалниот дисплеј	
			<p>НЕЕФИКАСНОСТ НА ABS СИСТЕМОТ ПРОТИВ БЛОКИРАЊЕ НА ТРКАЛАТА (портокалова)</p> <p>Со завртување на клучот на позиција MAR се пали контролната сијаличка, која треба да се изгасне за неколку секунди.</p> <p>Сијаличката (заедно со порака на дисплејот) свети кога системот е неефикасен. Во овој случај, сопирачкиот уред функционира со сопствената ефикасност без интервенција на ABS системот. Се препорачува многу внимателно возење. Неопходно е да се обратите во овластен сервис на Fiat.</p>



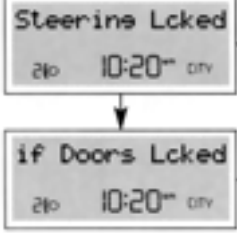

Контролна сијаличка	Порака на дигиталниот дисплеј	Порака на повеќефункционалниот дисплеј	
			<h3>НЕЕФИКАСНОСТ НА ЕЛЕКТРОНСКИОТ ДИСТРИБУТЕР НА СИЛАТА ЗА КОЧЕЊЕ</h3>
			 <p>Возилото е опремено со електронски дистрибутор на силата за кочење (EBD). Истовремено вклучување на сијаличките  и , додека моторот работи значи дека постои дефект на EBD системот. Во ваков случај, при ненадејно сопирање може да дојде до блокирање на задните тркала и занесување на возилото. Затоа во ваков случај треба да се вози исклучително внимателно и да се донесе возилото до еден од Овластените сервиси на Fiat како би се проверил системот.</p>

Контролна сијаличка	Порака на дигиталниот дисплеј	Порака на повеќефункционалниот дисплеј	
	  	   	<p>ASR - СИСТЕМ ПРОТИВ ПРОЛИЗГУВАЊЕ НА ТРКАЛАТА (портокалова)</p> <p>При завртување на клучот во позиција MAR се пали контролната сијаличка и треба да се изгасне по неколку секунди. Контролната сијаличка се пали заедно со сијаличката на копчето за исклучување на системот ASR OFF, кога системот е исклучен. Контролната сијаличка трепка за да го предупреди возачот дека системот се прилагодува кон условите на подлогата.</p> <p>Палењето на сијаличката (заедно со пораката на дисплејот) означува и дефект на ASR системот. Во овој случај, што поскоро обратете се овластен сервис на Fiat.</p> <p>Пораките се прикажуваат кога ASR функцијата се активира/деактивира рачно (види ASR СИСТЕМ во ова поглавје).</p>

Контролна сијаличка	Порака на дигиталниот дисплеј	Порака на повеќефункционалниот дисплеј	
			<p>ДЕФЕКТ НА СИСТЕМОТ ЗА ЗАШТИТА НА ВОЗИЛОТО - FIAT CODE (портокалова)</p> <p>Со свртување на клучот во положба MAR контролната сијаличка на дисплејот (ако е вградена) ќе светне само еднаш и потоа ќе се изгаси. Доколку со клучот во положба MAR, контролната сијаличка остане вклучена, можен е дефект (види го Fiat CODE системот во ова поглавје).</p> <p>ВАЖНО Истовременото вклучување на контролните сијалички  и  укажува на дефект на Fiat CODE системот.</p> <p>Ако пораката за дефект е прикажана на дисплејот додека моторот работи, веднаш обратете се во овластен сервис на Fiat.</p> <p>Ако контролната сијаличка  трепка (заедно со пораката на дисплејот) додека моторот работи, значи автомобилот не е заштитен од уредот за блокада на моторот (види го Fiat CODE системот во ова поглавје). Обратете се во овластен сервис на Fiat за меморирање на сите клучеви.</p>

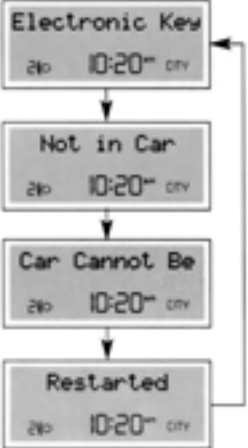
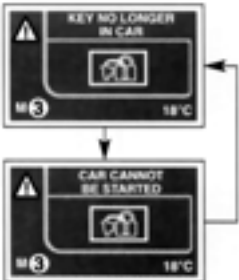

Контролна сијаличка	Порака на дигиталниот дисплеј	Порака на повеќефункционалниот дисплеј	
			<p>ДЕФЕКТ НА АЛАРМОТ (каде што е предвиден)</p> <p>Вклучувањето на контролната сијаличка (ако е вградена) заедно со пораката на дисплејот, значи дека има дефект во електронскиот аларм. Обратете се во овластен сервис на Fiat што е можно побрзо.</p>
	 		<p>ОБИД ЗА КРАЖБА</p> <p>Вклучувањето на контролната сијаличка (ако е вградена) заедно со пораката на дисплејот, значи дека е регистриран обид за кражба. Обратете се во овластен сервис на Fiat што е можно побрзо.</p>
	 		<p>ИСПРАЗНОСТ НА БАТЕРИЈАТА ОД ДАЛЕЧИНСКИОТ УПРАВУВАЧ (каде што е предвиден)</p> <p>Вклучувањето на контролната сијаличка (ако е вградена) заедно со пораката на дисплејот, покажува дека полнењето на батеријата од далечинскиот управувач е под пропишаната вредност.</p>



Контролна сијаличка	Порака на дигиталниот дисплеј	Порака на повеќефункционалниот дисплеј	
			<p>ИСПРАЗНОСТ НА БАТЕРИЈАТА НА ЕЛЕКТРОНСКИОТ КЛУЧ (CID) (верзии со систем за идентификација)</p> <p>Вклучувањето на контролната сијаличка (ако е вградена) заедно со пораката на дисплејот, покажува дека полнењето на батеријата на електронскиот клуч (CID) е под пропишаната вредност.</p> <p>Сменете ја батеријата што е можно поскоро.</p>
			<p>НЕ ПРЕПОЗНАВАЊЕ НА ЕЛЕКТРОНСКИОТ КЛУЧ (CID) (верзии со систем за идентификација)</p> <p>Вклучувањето на контролната сијаличка (ако е вградена) заедно со пораката на дисплејот, покажува дека го стартувате моторот, а електронскиот клуч (CID) не е во автомобилот.</p>
			<p>ЗАКЛУЧУВАЊЕ НА УПРАВУВАЧОТ/ВРАТИТЕ (верзии со систем за идентификација)</p> <p>Оваа порака се појавува при гаснење на моторот.</p>

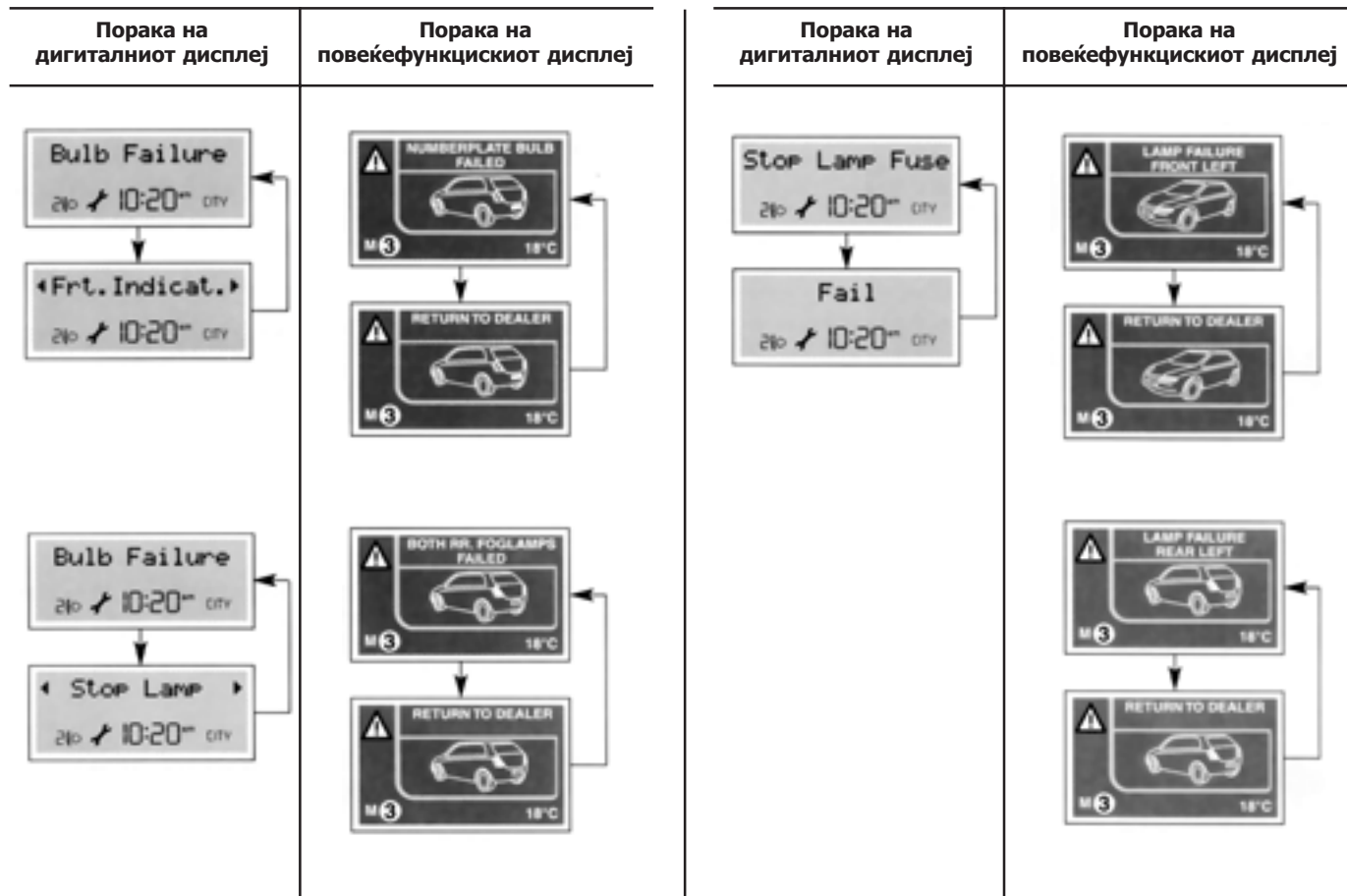





Контролна сијаличка	Порака на дигиталниот дисплеј	Порака на повеќефункционалниот дисплеј	
			<p>ЕЛЕКТРОНСКИОТ КЛУЧ (CID) НЕ Е ВО ВОЗИЛОТО (верзии со систем за идентификација)</p> <p>Вклучувањето на контролната сијаличка (ако е вградена) заедно со пораката на дисплејот, покажува дека при работење на моторот, електронскиот клуч не е препознаен по отворање на вратата.</p> <p>Во овој случај не гаснете го моторот и земете го CID уредот со Вас, бидејќи автомобилот не може повторно да се стартува без него.</p>
			<p>ДЕФЕКТ НА СИСТЕМОТ ЗА ЗАШТИТА НА ВОЗИЛОТО - БЛОКАДА НА УПРАВУВАЧОТ (верзии со систем за идентификација)</p> <p>Вклучувањето на контролната сијаличка (ако е вградена) заедно со пораката на дисплејот, покажува дека постои дефект кај електричната блокада на управувачот и при стартуван и при изгаснат мотор.</p> <p>Обратете се во овластен сервис на Fiat што е можно поскоро за да се поправи дефектот.</p>

Контролна сијаличка	Порака на дигиталниот дисплеј	Порака на повеќефункционалниот дисплеј	
			<p>ДЕФЕКТ НА НАДВОРЕШНО СВЕТЛО (портокалова)</p> <p>Со свртување на клучот во положба MAR контролната сијаличка на дисплејот (ако е вградена) се вклучува, но треба да се изгасне по неколку секунди.</p> <p>Оваа порака е прикажана на дисплејот, кога е откриен дефект на било кое од следниве светла:</p> <ul style="list-style-type: none"> - позициони светла - стоп светла или соодветниот осигурувач - задни светла за магла - трепкачи - светла на регистарската табличка. <p>Дефектот кај овие светла може да биде: една или повеќе прегорени сијалички, прегорен осигурувач или прекин на електрична врска.</p> <p>ЗАБЕЛЕШКА Појавувањето на симболот ◀ на дисплејот, покажува дефект на лево светло, а симболот ▶ покажува дефект на десно светло.</p> <p><u>продолжува на наредната страница</u></p>

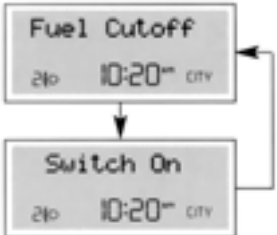



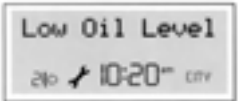



Контролна сијаличка	Порака на дигиталниот дисплеј	Порака на повеќефункционалниот дисплеј	
			<p>ЗАДНИ СВЕТЛА ЗА МАГЛА (портокалова)</p> <p>Контролната сијаличка на дисплејот се вклучува при вклучување на задните светла за магла.</p>
			<p>ПРЕДНИ СВЕТЛА ЗА МАГЛА (зелено)</p> <p>Контролната сијаличка на дисплејот се вклучува при вклучување на предните светла за магла.</p>
			<p>ЛЕВ ТРЕПКАЧ (зелено) (ИСПРЕКИНАТО)</p> <p>Контролната сијаличка на дисплејот се вклучува при задвижување на рачката на трепкачот надолу или, заедно со десниот трепкач, кога е притиснато копчето за четири трепкачи.</p>
			<p>ДЕСЕН ТРЕПКАЧ (зелено) (ИСПРЕКИНАТО)</p> <p>Контролната сијаличка на дисплејот се вклучува при задвижување на рачката на трепкачот нагоре или, заедно со левиот трепкач, кога е притиснато копчето за четири трепкачи.</p>



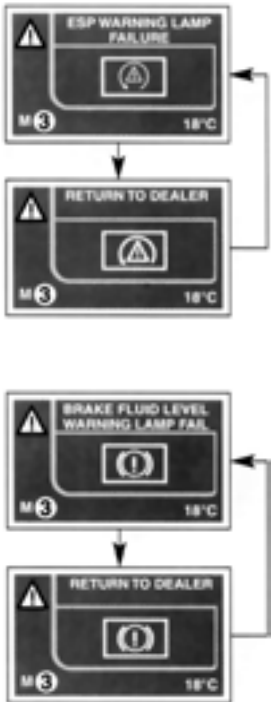



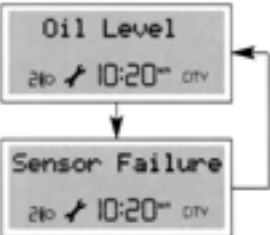

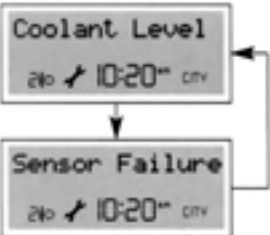
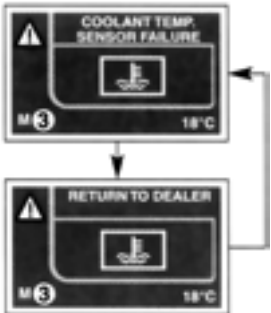
Контролна сијаличка	Порака на дигиталниот дисплеј	Порака на повеќефункционалниот дисплеј	
			<p>ПОЗИЦИОНИ И СРЕДНИ СВЕТЛА (зелено)</p> <p>Контролната сијаличка на дисплејот се вклучува кога се вклучени позиционите, паркирните светла (со притискање на копчето P сместено на таблата до управувачот) или средните светла.</p>
			<p>УРЕД „FOLLOW ME HOME“</p> <p>Контролната сијаличка на дисплејот се вклучува (заедно со пораката на дисплејот) кога уредот FOLLOW ME HOME е активиран (види го соодветното поглавје).</p>
			<p>ДОТЕРУВАЊЕ НА КОНСТАНТНА БРЗИНА (РЕГУЛАЦИЈА НА БРЗИНАТА) (каде што е предвиден) (зелено)</p> <p>Контролната сијаличка на дисплејот (ако е вградена) се вклучува (заедно со пораката на дисплејот) со нарежканиот прстен за регулација на брзината во позиција ON, кога уредот почнува да дејствува на моторот.</p>
			<p>ДОЛГИ СВЕТЛА (сино)</p> <p>Контролната сијаличка на дисплејот (ако е вградена) се вклучува при вклучување на долгите светла.</p>



Контролна сијаличка	Порака на дигиталниот дисплеј	Порака на повеќефункционалниот дисплеј	
			<p>ПРЕКИНУВАЧ НА ДОВОДОТ НА ГОРИВО</p> <p>Контролната сијаличка на дисплејот (ако е вградена) се вклучува заедно со пораката на дисплејот кога внатрешниот прекинувач на доводот на гориво е активиран.</p> <p> Ако по појавувањето на пораката на дисплејот се забележи мирис на гориво или протекување од системот за гориво не го вклучувајте прекинувачот, за да се избегне опасноста од појава на оган.</p>
			<p>НИСКО НИВО НА МОТОРНО МАСЛО (само кај верзиите JTD)</p> <p>Контролната сијаличка на дисплејот (ако е вградена) се вклучува заедно со пораката на дисплејот кога нивото на моторното масло е под минималното ниво.</p> <p> Дотерај го нивото на моторно масло, види ПРОВЕРКА НА НИВОАТА во поглавјето ОДРЖУВАЊЕ НА ВОЗИЛОТО.</p>



Контролна сијаличка	Порак на дигиталниот дисплеј	Порак на повеќефункционалниот дисплеј	
	<div data-bbox="280 180 517 281"> <p>ABS Lamp Fault 20 ↗ 10:20^{min} city</p> </div> <div data-bbox="280 320 517 421"> <p>ASR Lamp Fault 20 ↗ 10:20^{min} city</p> </div> <div data-bbox="280 454 517 549"> <p>ESP Lamp Fault 20 ↗ 10:20^{min} city</p> </div>	<div data-bbox="592 185 820 325"> <p>ABS WARNING LAMP FAILURE 18°C</p> </div> <div data-bbox="592 359 820 499"> <p>RETURN TO DEALER 18°C</p> </div> <div data-bbox="592 583 820 723"> <p>ASR WARNING LAMP FAILURE 18°C</p> </div> <div data-bbox="592 757 820 897"> <p>RETURN TO DEALER 18°C</p> </div>	<p>ДЕФЕКТ НА НЕКОЈА КОНТРОЛНА СИЈАЛИЧКА</p> <p>Контролната сијаличка на дисплејот (ако е вградена) се вклучува заедно со пораката на дисплејот кога постои дефект на некоја од контролните сијалички.</p> <p>Обратете се во овластен сервис на Fiat што е можно поскоро за да се отстрани дефектот.</p>

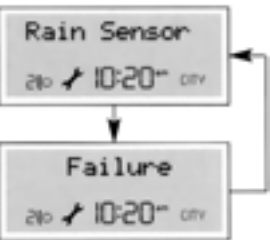

Контролна сијаличка	Порака на дигиталниот дисплеј	Порака на повеќефункционалниот дисплеј	
			<p>ДЕФЕКТ НА НЕКОЈА КОНТРОЛНА СИЈАЛИЧКА</p> <p>Контролната сијаличка на дисплејот (ако е вградена) се вклучува заедно со пораката на дисплејот кога постои дефект на некоја од контролните сијалички. Обратете се во овластен сервис на Fiat што е можно поскоро за да се отстрани дефектот.</p>

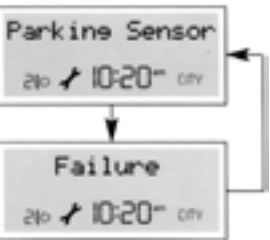
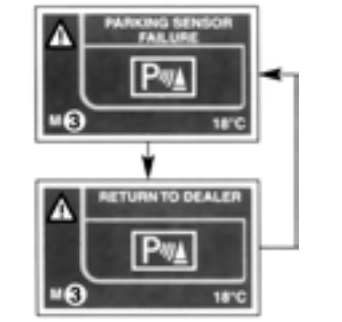
Контролна сијаличка	Порака на дигиталниот дисплеј	Порака на повеќефункционалниот дисплеј	
			<p>ДЕФЕКТ НА СЕНЗОРОТ ЗА НИВО НА МОТОРНОТО МАСЛО (само кај верзиите JTD)</p> <p>Контролната сијаличка на дисплејот се вклучува заедно со пораката на дисплејот кога е откриен дефект на сензорот за ниво на моторното масло. Обратете се во овластен сервис на Fiat што е можно поскоро за да се отстрани дефектот.</p>
			<p>ДЕФЕКТ НА СЕНЗОРОТ ЗА ТЕМПЕРАТУРА НА ТЕЧНОСТА ЗА ЛАДЕЊЕ НА МОТОРОТ</p> <p>Контролната сијаличка на дисплејот (ако е вградена) се вклучува заедно со пораката на дисплејот кога е откриен дефект на сензорот за температура на течност во ладилникот. Обратете се во овластен сервис на Fiat што е можно поскоро за да се отстрани дефектот.</p>

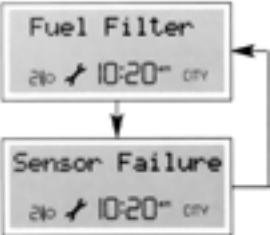
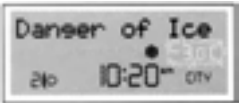
Контролна сијаличка	Порака на дигиталниот дисплеј	Порака на повеќефункционалниот дисплеј	
		 	<p>ДЕФЕКТ НА СЕНЗОРОТ ЗА ПРИТИСОК НА МОТОРНОТО МАСЛО</p> <p>Контролната сијаличка на дисплејот (ако е вградена) се вклучува заедно со пораката на дисплејот кога е откриен дефект на сензорот за притисок на моторното масло. Обратете се во овластен сервис на Fiat што е можно поскоро за да се отстрани дефектот.</p>
		 	<p>ДЕФЕКТ НА СЕНЗОРОТ ЗА ДНЕВНО СВЕТЛО (АВТОМАТСКО ВКЛУЧУВАЊЕ НА ПРЕДНИТЕ СВЕТЛА) (каде што е предвиден)</p> <p>Контролната сијаличка на дисплејот (ако е вградена) се вклучува заедно со пораката на дисплејот кога е откриен дефект на сензорот за дневно светло. Обратете се во овластен сервис на Fiat што е можно поскоро за да се отстрани дефектот.</p> <p>Во овој случај позиционите и средните светла можат да се вклучат само рачно.</p>

Контролна сијаличка	Порак на дигиталниот дисплеј	Порак на повеќефункционалниот дисплеј	
			<p>ДЕФЕКТ НА СЕНЗОРОТ ЗА ДОЖД (каде што е предвиден)</p> <p>Контролната сијаличка на дисплејот (ако е вградена) се вклучува заедно со пораката на дисплејот кога е откриен дефект на сензорот за дожд. Обратете се во овластен сервис на Fiat што е можно поскоро за да се отстрани дефектот.</p> <p>Во случај на дефект на сензорот за дожд, бришачите може да се активираат само рачно.</p>
			<p>ДЕФЕКТ НА СЕНЗОРОТ ЗА ПАРКИРАЊЕ (каде што е предвиден)</p> <p>Контролната сијаличка на дисплејот (ако е вградена) се вклучува заедно со пораката на дисплејот кога е откриен дефект на еден од сензорите за паркирање. Обратете се во овластен сервис на Fiat што е можно поскоро за да се отстрани дефектот.</p>

Контролна сијаличка	Порака на дигиталниот дисплеј	Порака на повеќефункционалниот дисплеј	
			<p>ДЕФЕКТ НА СЕНЗОРОТ ЗА ФИЛТЕРОТ ЗА ДИЗЕЛ ГОРИВО (само кај верзиите ЈТД)</p> <p>Контролната сијаличка на дисплејот (ако е вградена) се вклучува заедно со пораката на дисплејот кога е откриен дефект на сензорот за филтерот за дизел гориво. Обратете се во овластен сервис на Fiat што е можно поскоро за да се отстрани дефектот.</p>
			<p>МОЖНО ПРИСУСТВО НА МРАЗ НА КОЛОВОЗОТ</p> <p>Симболот ❄ се појавува на дисплејот кога надворешната температура достигнува или паѓа под 3°C, за да го предупреди возачот дека е можна појава на мраз на коловозот.</p>

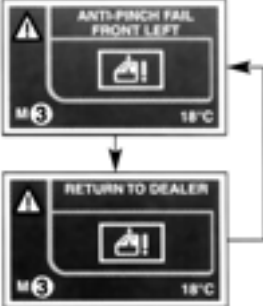
Контролна сијаличка	Порака на дигиталниот дисплеј	Порака на повеќефункционалниот дисплеј	
			<p>ДЕФЕКТ НА СИСТЕМОТ ЗА ЗАШТИТА НА СТАКЛАТА ОД КРШЕЊЕ</p> <p>Контролната сијаличка на дисплејот (ако е вградена) се вклучува заедно со пораката на дисплејот кога е откриен дефект на системот за заштита од кршење на предното или задното стакло (верзии со 5 врати).</p> <p>Обратете се во овластен сервис на Fiat што е можно поскоро за да се отстрани дефектот.</p>

ИНДИВИДУАЛНИ ПОДЕСУВАЊА

ПРЕДНИ СЕДИШТА



Сите подесувања треба да се вршат кога возилото мирува.

Поместување на седиштето напред или наназад

Подигнете ја рачката **A-сл.50** и турнете го седиштето напред или наназад; во позиција за возење рацете треба да се благо свиткани и дланките треба да се потпираат на тркалото од управувачот.



По отпуштање на рачката за регулација, проверете дали седиштето е цврсто закочено на водилките, обидувајќи се да го поместите напред и назад. Ако тоа не го сторите, можно е седиштето ненадејно да се помести во текот на возењето.

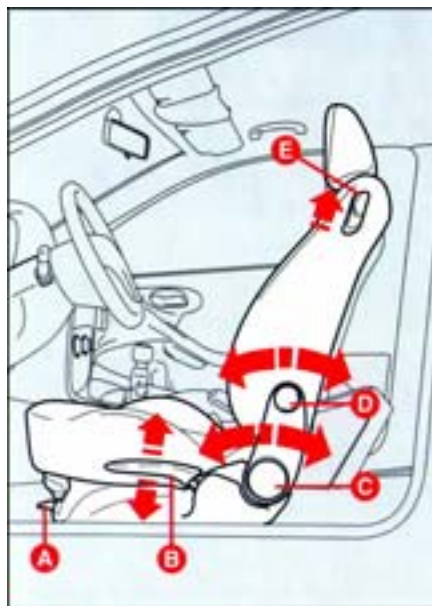

сл.50

Подесување на висината на седиштето

Повлечете ја рачката **B-сл.50** нагоре или надолу додека не се постигне саканата висина.

ВАЖНО Подесувањето може да се врши само на седиштето на возачот.

Подесување на наслонот

Завртете го копчето **C-сл.50** додека не ја добиете саканата положба.

Подесување на наслонот во делот на половината

Оваа функција овозможува подобро потпирање на грбот.

Вртете го копчето **D-сл.50** додека не ја добиете најудобната положба.

Соборување на наслонот (верзии со 3 врати)

За да се овозможи пристап кон задните седишта, повлечете ја рачката **Е-сл.50**, при што наслонот на предното седиште ќе се собори и седиштето ќе може да се помести напред. При враќање на наслонот наназад, посебен механизам со меморија овозможува него во враќање во првобитната позиција (механичка меморија).

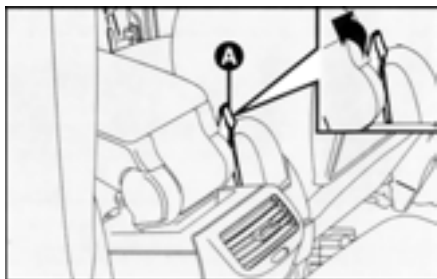

сл.51

Соборување на наслонот на седиштето на совозачот во вид на „маса“ (каде што е предвидено)

Кај некои верзии наслонот на предното седиште за совозачот може да се собори како маса.

За да го навалите седиштето, употребете ја рачката **А-сл.51** и соборете го наслонот **В-сл.52**.

За да го вратите седиштето во нормална положба, подигнете го наслонот во насока обратна на стрелката сè додека не се слушне кликнување.

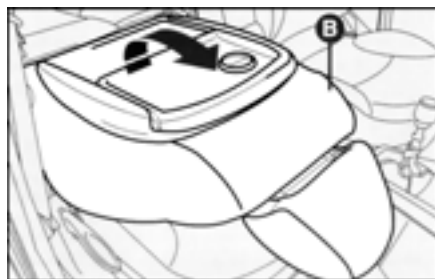

сл.52

ЕЛЕКТРИЧНО ПОДЕСУВАЊЕ НА ПРЕДНИТЕ СЕДИШТА (кадешто е предвидено) сл.53

Подесувањето е можно кога клучот е во позиција **MAR**, или пак, за временски период од 1 минута откако клучот ќе се постави во позиција **STOP** или ќе се извади.

Употребете ги следните контролни копчиња:

D: за подесување на наслонот.

E: за подесување на седиштето по должина и височина.

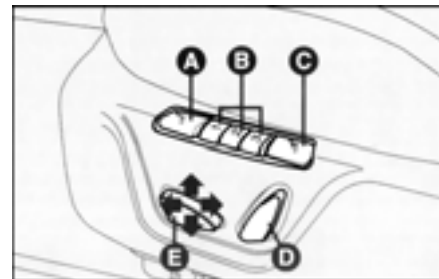

сл.53

Подесување на наслонот во делот на половината

Оваа функција овозможува подобро потпирање на грбот.

За подесување, притиснете го копчето **С-сл.53**. Притиснете го предниот дел од копчето за да го подигнете потпорниот дел, а задниот дел од копчето за да го спуштите потпирањето.

Греење на седиштата

Кога клучот е во позиција **MAR**, притиснете го копчето **A-сл.53** или **B-сл.54** за да го вклучите/исклучите греењето на седиштето (кај верзии со рачно подесување на седиштата).

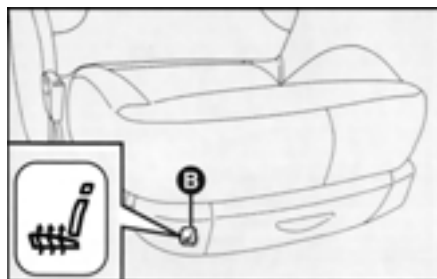

сл.54

Вклучувањето на греачот се регистрира со сијаличката која се наоѓа на самиот прекинувач.

Меморирање на положбата на возачкото седиште

Системот овозможува меморирање на три положби на возачкото седиште и надворешниот ретровизор.

Овие положби можат да се меморираат само кога клучот е во позиција **MAR**.

Подесувањето се врши со употреба на претходно опишаните контролни копчиња.

Во период од три секунди притискајте едно од копчињата **B-сл.53 (1, 2 или 3)**, што одговара на секоја од трите меморирани положби, сè додека не се слушнат два звучни сигнали. При меморирање на положбата на седиштето автоматски се меморира и положбата на надворешниот ретровизор.

Претходно меморираната положба автоматски се брише при меморирање на новата положба.

ВАЖНО Функциите за подесување на наслонот во делот на половината и за греење на седиштето не се контролирани од системот за меморирање на положбата на седиштето.

Повикување на меморираните положби

Кога клучот е во позиција **MAR**, за да повикате некоја меморирана положба, притиснете едно од копчињата **В-сл.53 (1, 2 или 3)**. Седиштето автоматски ќе се помести и ќе застане во меморираната положба.

Седиштето се поместува во меморираната положба само ако таа се разликува од моменталната положба. Поместувањето на седиштето е спречено ако брзината на возилото надминува 10 km/h.

Поместувањето на седиштето е можно кога клучот е во позиција **MAR**, или пак, за временски период од 1 минута откако клучот ќе се извади или ќе се постави во позиција **STOP**: во текот на овој период ретровизорите не се поместуваат; при наредното стартување тие автоматски ќе се поместат во меморираната положба заедно со седиштето. (види го делот **АВТОМАТСКО ПОДЕСУВАЊЕ НА НАДВОРЕШНИТЕ РЕТРОВИЗОРИ**).

Ако повикувањето на меморираната положба сеуште се извршува и по истекот на овој период, операцијата ќе биде извршена до крај.

Ако моторот треба да се стартува во текот на операцијата на повикување на меморирана положба, поместувањето на седиштето ќе биде прекинато; откако стартувањето ќе заврши, седиштето ќе се врати во меморираната положба.

ВАЖНО Притискање на било кое копче за меморирање/подесување во текот на поместување на седиштето предизвикува прекинување на функцијата која се извршува (т.н. „мод против паника“).

Меморирање на „паркирна“ положба на надворешниот ретровизор од страната на совозачот

При вклучување на менувачот во степен за движење наназад, за да се подобри видливоста во тек на паркирање, постои можност ретровизорот на страната на совозачот да се помести во положба поинаква од нормалната која се користи при возењето. Оваа положба може да ја меморира возачот.

За меморирање, постапете на следниот начин:

- кога возилото мирува и клучот е во положба **MAR** вклучете го степенот за од наназад,

- подесете ја положбата на десниот ретровизор со соодветните копчиња (види го делот **НАДВОРЕШНИ РЕТРОВИЗОРИ**) за да постигнете најдобра положба за паркирање,

– држете го притиснато едно од копчињата за меморирање на положбата на седиштата повеќе од 3 секунди,

– истовремено се меморираат паркирната положба на десниот ретровизор, положбата на возачкото седиште и положбата на левиот ретровизор.

Звучниот сигнал потврдува дека е извршено меморирање на ретровизорот.

Повикување на „паркирната“ положба на десниот ретровизор

За да ја повикате автоматски „паркирната“ положба на десниот ретровизор, постапете на следниот начин:

– кога возилото мирува и клучот е во позиција **MAR**, вклучете го степенот за од наназад; ретровизорот автоматски ќе се помести во меморираната положба.

Ако не е меморирана никаква „паркирна“ положба, при вклучување на степенот за од наназад десниот ретровизор благо се спушта надолу, за да го олесни паркирањето на возачот.

Десниот ретровизор се враќа во нормална положба 10 секунди по исклучувањето на степенот за од наназад, или кога брзината на возилото ќе надмине 10 km/h.

ВАЖНО Меморирањето и повикувањето на „паркирната“ положба може да се изведува само кога клучот е во позиција **MAR**.

Автоматско подесување на надворешните ретровизори

Секогаш кога клучот ќе се заврти во позиција **MAR**, надворешните ретровизори автоматски се поместуваат во последната положба во која биле пред вадење на клучот.

Ова овозможува автоматско подесување на ретровизорите, ако, при паркирање на возилото, некој од надворешните ретровизори бил рачно подесуван и/или случајно поместен.

ФУНКЦИЈА ЗА ЛЕСНО ВЛЕГУВАЊЕ

Верзиите со 3 врати се опремени со функција за олеснување на влегувањето, за да се овозможи подобар пристап кон задните седишта.

За да пристапите кон задните седишта:

1) Подигнете ја рачката **A-сл.55**



сл.55

2) Поместете го наслонот на седиштето напред:

– при поместување на предниот наслон, седиштето автоматски лизга напред до граничната положба, со што се подобрува пристапот на патниците кон задните седишта.

– Кога наслонот ќе се врати во нормалната положба **сл.56**, и седиштето се враќа во својата првобитна положба.

Ако во текот на враќањето седиштето најде на некаква препрека (на пр., колената на патникот од задното седиште) тоа запира; потоа се поместува напред неколку сантиметри и се закочува.

Должината на водилките по кои се лизга седиштето е прилагодлива за да се овозможи на задните патници лесно и брзо излегување од возилото.

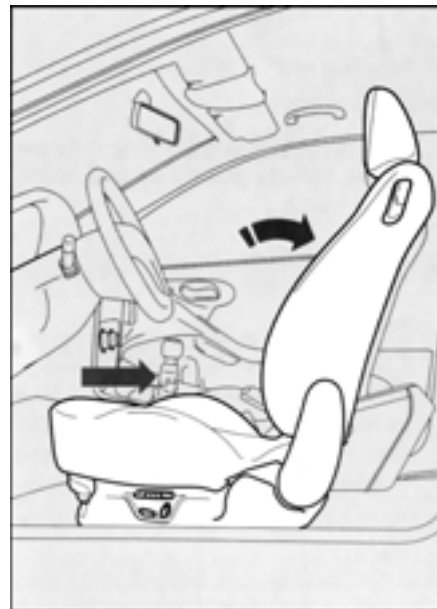

сл.56

ЗАДНИ ЛИЗГАЧКИ СЕДИШТА (кадешто се вградени)



Подесувањата вршете ги само кога возилото мирува.

Кај некои верзии со 5 врати задното седиште е дводелно, при што секое седиште може посебно да се подесува.

Поместување на седиштето наназад или нанапред

Подигнете ја рачката **В-сл.57** и поместете го седиштето наназад или нанапред.



По отпуштање на рачката, секогаш проверете дали седиштето е добро закочено во водилките, поместувајќи го напред и назад. Во спротивно, седиштето може случајно да се задвижи во текот на возењето.

Подесување на задниот наслон

Подигнете ја рачката **А-сл.57** и подесете го седиштето.

За да се обезбеди правилно прицврстување на сигурносните појаси, наслонот треба да се постави во положба **4а**, како што е прикажано на **сл.58**.



Заради максимална безбедност, наслонот треба да биде исправен, грбот треба да се потпира на него и појасот треба да минува припиен кон градите и колковите.

Со помош на рачката **А-сл.57** наслонот на задното седиште може да се постави во 6 различни положби **сл.58**.

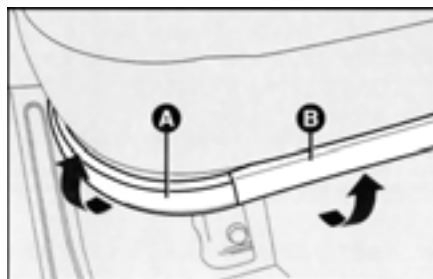

сл.57

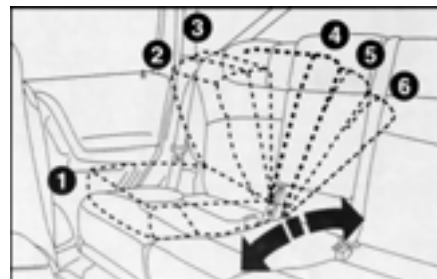

сл.58

ПОТПИРАЧИ ЗА ГЛАВА

За да се зголеми безбедноста на патниците, потпирачите за глава можат да се регулираат по висина.

За подигнување: подигнете го потпирачот додека не се слушне кликување.

За спуштање: притиснете го копчето **А-сл.59** и спуштете го потпирачот.

Потпирачите за глава можат да се поместуваат напред или назад со директно дејствување во насока на стрелките прикажани на **сл.59**.

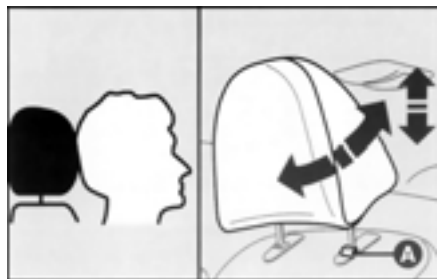

сл.59



Регулацијата се врши така да вратот не лежи на потпирачот. Само во ваква положба потпирачите за глава ја вршат својата функција во случај да дојде до удар.



За да се подобри заштитната функција на потпирачот за глава, наслонот на седиштето треба да биде исправен, а главата треба да се наоѓа што поблиску до потпирачот.

Задни седишта

Задните седишта се опремени со три потпирачи за глава.

При употреба на задните потпирачи, подигнете ги целосно од наслонот и подесете ги.

За подигнување на потпирачот: извлечете го целосно од наслонот (работна положба) додека не се слушне кликување.

Потпирачите за глава можат да се поместуваат напред или назад со директно дејствување во насока на стрелките прикажани на **сл.60**.



сл.60



Патниците на задните седишта секогаш треба да ги подесуваат потпирачите за глава во работна положба.

За да се олесни паркирањето и да се подобри видливоста наназад, во случаи кога на задното седиште нема патници, задните потпирачи за глава можат целосно да се спуштат.

За да ги доведете во таа положба: притиснете го копчето **А-сл.60** и спуштете го потпирачот.

УПРАВУВАЧ

Возачот може да ја регулира положбата на управувачот во висина и аксијално (кон возачот или кон инструмент таблата).

За да се регулира управувачот по висина, ослободете ја рачката **А-сл.61** повлекувајќи ја кон управувачот.

За аксијално подесување: повлечете го управувачот нанапред или наназад.

Откако ќе се регулира управувачот според потреба, рачката треба да ја блокирате притискајќи ја нанапред до крај.

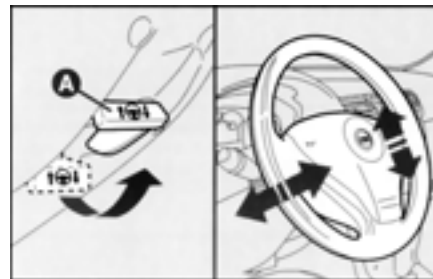

сл.61



Регулацијата на управувачот треба да се врши само кога возилото не се движи.

ВНАТРЕШЕН РЕТРОВИЗОР

Ретровизорот е опремен со уред за откачување во случај на удар. Истиот може да се постави во две положби со активирање на рачката **А-сл.62** во две различни положби: нормална и анти заслепувачка.

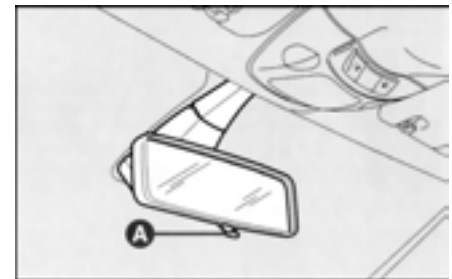

сл.62

НАДВОРЕШНИ РЕТРОВИЗОРИ СО ЕЛЕКТРИЧНА РЕГУЛАЦИЈА

Заклопување сл.63

Во случај на потреба (на пр. кога возилото треба да помине низ тесен премин) можно е да се постави од позиција **A** во позиција **B**.

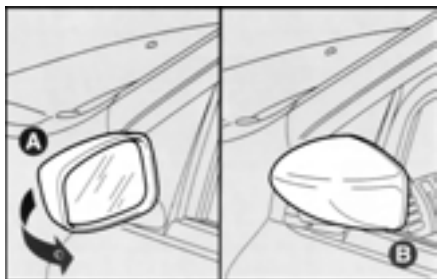

сл.63



Во текот на возењето ретровизорите треба да се наоѓаат во позиција **A**.



Ако огледалото на возачот е закривено, можна е блага промена на чувството за растојание.

Електрична регулација сл.64

Употребете го прекинувачот **A** за да одберете еден од двата ретровизори (лев или десен).

Подесувањето на ретровизорот се врши преку копчето **B** во 4 насоки.

Оваа функција е временски ограничена: по притискањето на копчето **A** подесувањето на ретровизорот треба да се заврши во рок од една минута.

Подесувањето на ретровизорот се исклучува по една минута од последната изведена операција.



сл.64

ГРЕЕЊЕ/КЛИМА УРЕД

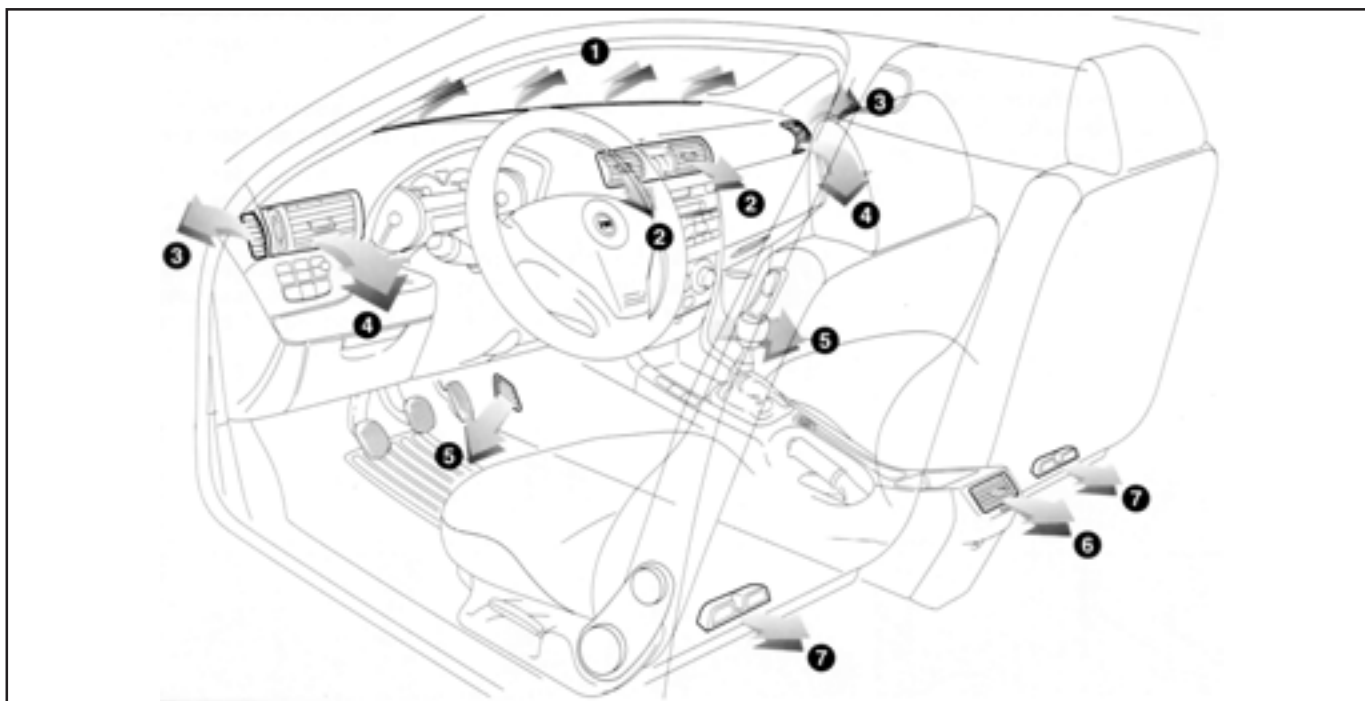

сл.65

1. Горни неподвижни дифузери за одмаглување и разбистрување на предното стакло - **2.** Централни подвижни дифузери - **3.** Неподвижни дифузери за одмаглување и разбистрување на страничните стакла - **4.** Странични дифузери со насочување и регулирање - **5.** Долни дифузери - **6.** Задни дифузери со насочување и регулирање - **7.** Неподвижни дифузери за пределот на нозете на задните седишта

СТРАНИЧНИ ДИФУЗЕРИ СО НАСОЧУВАЊЕ И РЕГУЛИРАЊЕ сл.66

A - Неподвижен дифузер за страничните прозорци

B - Копче за регулација на протокот на воздух

● = Целосно затворен

○ = Целосно отворен

C - Копче за насочување на воздухот (горе/долу, лево/десно)

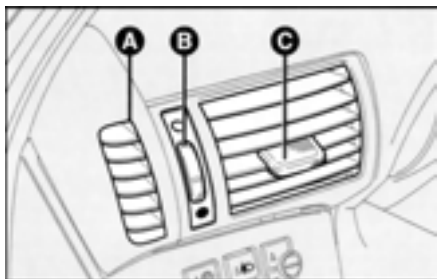

сл.66

ЦЕНТРАЛНИ ДИФУЗЕРИ сл.67

A - Копчиња за насочување на воздухот

B - Копче за регулација на протокот на воздух

● = Целосно затворен

○ = Целосно отворен

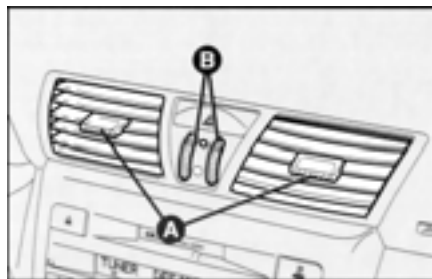

сл.67

ЗАДНИ ДИФУЗЕРИ сл.68

A - Копчиња за насочување на воздухот

B - Копче за регулација на протокот на воздух

● = Целосно затворен

○ = Целосно отворен

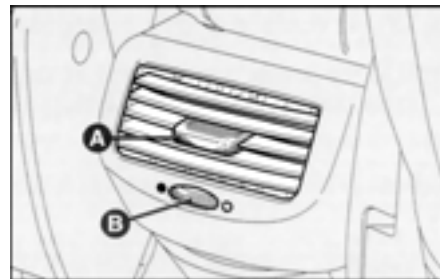

сл.68

ГРЕЕЊЕ И ВЕНТИЛАЦИЈА

КОНТРОЛНИ КОПЧИЊА сл.69

A - Копче за регулација на температурата на воздухот (мешање на загреан и ладен воздух)

B - Копче за регулација на брзината на вентилаторот

C - Копче за вклучување/исклучување на рецикулација на воздухот. Сијаличката на копчето се пали кога рецикулацијата е вклучена

D - Копче за распределба на воздухот

ГРЕЕЊЕ

1) Копче за регулација на температурата: индикаторот на црвениот дел.

2) Копче за регулација на вентилаторот на саканата брзина.

3) Копче за распределба на воздухот: индикаторот да се постави на

 за да се загреваат нозете и во исто време да се одмаглува предното стакло.

 за да се загреваат нозете и да не се загрева делот во висина на главата (функција „bilevel“)

 за генерално загревање на нозете кај предните и задните седишта

4) Копчето за рецикулација  исклучено

БРЗО ОДМАГЛУВАЊЕ/ОДМРЗНУВАЊЕ

Предно стакло и странични прозорци

1) Копче за температура на воздухот: индикаторот во црвената зона (целосно завртен во десно на ).

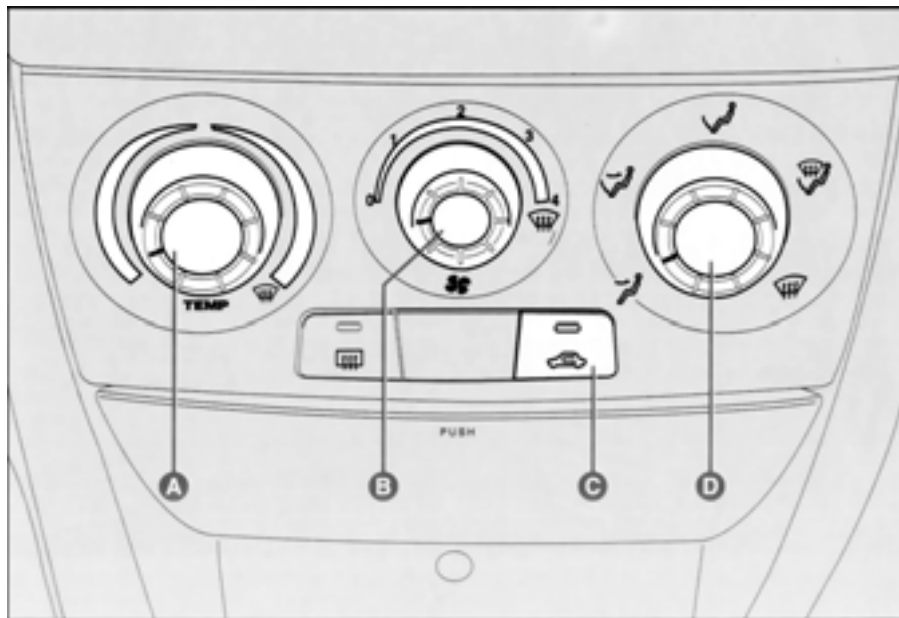

сл.69

2) Копче за регулација на вентилаторот: индикаторот на максимална брзина .

3) Копче за распределба на воздухот: индикаторот на .

4) Рециркулација на воздухот  исклучена



По одмаглувањето/одмрзнувањето со контролните копчиња одржувајте ги оптималните услови за видливост и удобност.

ВАЖНО Во случај кога надворешниот воздух е многу влажен, или врне и/или има големи температурни разлики меѓу внатрешноста на возилото и надворешниот воздух, се препорачува следнава **постапка за одмаглување на стаклата:**



- рециркулацијата на воздухот исклучена ,

- копчето за температура на воздухот во црвеното поле,

- вентилаторот е поставен најмалку на втората брзина,

- копчето за распределба на воздухот на . Може да се постави на  ако не се замаглуваат прозорците.

КОПЧЕ ЗА ВКЛУЧУВАЊЕ/ИСКЛУЧУВАЊЕ НА ГРЕЕЊЕТО НА ЗАДНОТО СТАКЛО

Со притискање на копчето  се вклучува одмаглување/одмрзнување на задното стакло, како и греењето на надворешните ретровизори. Истовремено, се вклучува соодветната сијаличка. Оваа функција автоматски се исклучува по 20 минути. За предвремено исклучување, едноставно притиснете го копчето .

ВАЖНО На внатрешниот дел од задното стакло не треба да се ставаат налепници по должината на жиците од греачот, како не би се оштетил греачот, односно да не дојде до намалување на функционалноста на истиот.

ВЕНТИЛАЦИЈА

1) Централни и странични дифузери целосно отворени.

2) Копче за температура на воздухот: индикаторот во сината зона.

3) Копче за регулација на вентилаторот: на саканата брзина.

4) Копче за распределба на воздухот: индикаторот на .

5) Рециркулацијата на воздухот  исклучена

РЕЦИРКУЛАЦИЈА НА ВОЗДУХОТ

Електрична рециркулација на воздухот.

Кога е вклучена рециркулацијата, во возилото не се внесува надворешен воздух.

Подолга употреба на рециркулацијата на воздухот може да предизвика замаглување на прозорците.

ВАЖНО Рециркулацијата на воздухот е особено корисна кога надворешниот воздух е тешко загаден (при возење во колона или при движење во тунел). Сепак, потребно е да се избегнува употреба на оваа функција, посебно ако се возат повеќе лица во возилото.

ВАЖНО Не користете ја оваа функција ладни и дождливи услови, затоа што значително се зголемува можноста за замаглување на стаклата.

МАНУЕЛЕН КЛИМА УРЕД (кадешто е вграден)

КОНТРОЛНИ КОПЧИЊА сл.70

А - Копче за регулација на температурата на воздухот (мешање на загреан и ладен воздух)

В - Копче за регулација на брзината на вентилаторот

С - Копче за вклучување/исклучување на компресорот. Активирањето на овој прекинувач автоматски го поставува вентилаторот во прва брзина, ако индикаторот бил на **0**. Кога сијаличката свети, системот е вклучен.

Д - Копче за вклучување/исклучување на рециркулација на воздухот. Сијаличката на копчето се пали кога рециркулацијата е вклучена

Е - Копче за распределба на воздухот

ГРЕЕЊЕ

1) Копче за регулација на температурата: индикаторот на црвениот дел.

2) Копче за регулација на вентилаторот на саканата брзина.

3) Копче за распределба на воздухот: индикаторот да се постави на

 за да се загреваат нозете и во исто време да се одмаглува предното стакло.

 за да се загреваат нозете и да не се загрева делот во висина на главата (функција „bilevel“)

 за загревање на нозете кај предните и задните седишта

4) Копчето за рециркулација  исклучено

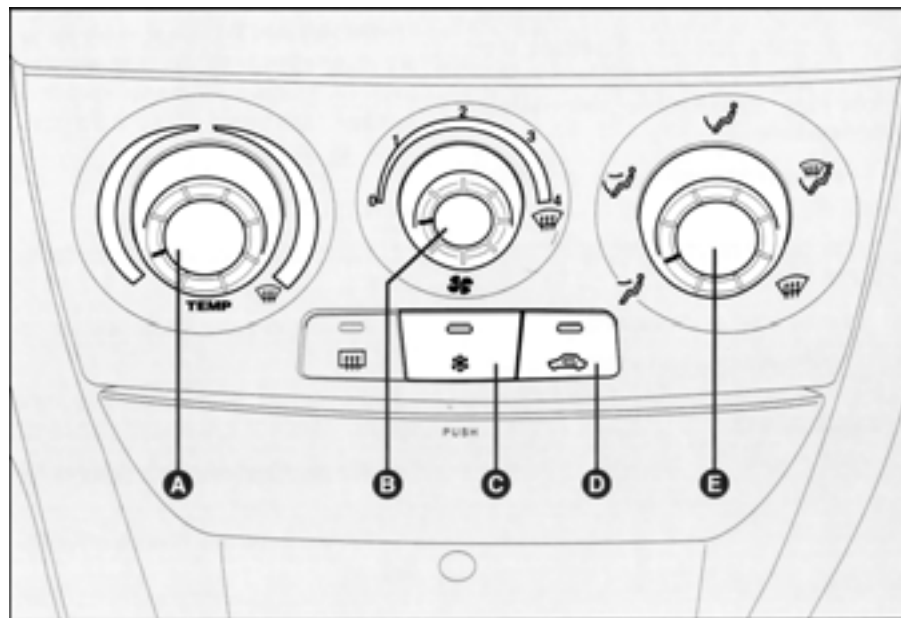

сл.70

ОДМАГЛУВАЊЕ И/ИЛИ ОДМРЗНУВАЊЕ

Копчето за распределба на воздухот на:

 за одмаглување на предното стакло и предните странични прозорци

БРЗО ОДМАГЛУВАЊЕ И/ИЛИ ОДМРЗНУВАЊЕ

Предно стакло и странични прозорци

1) Копче за температура на воздухот: индикаторот во црвената зона (целосно завртен во десно на ).

2) Копче за регулација на вентилаторот: индикаторот на максимална брзина .

3) Копче за распределба на воздухот: индикаторот на .

4) Рециркулација на воздухот  исклучена



По одмаглувањето/одмрзнувањето со контролните копчиња одржувајте ги оптималните услови за видливост и удобност.

ВАЖНО Во случај кога надворешниот воздух е многу влажен, или врне и/или има големи температурни разлики меѓу внатрешноста на возилото и надворешниот воздух, се препорачува следнава **постапка за одмаглување на стаклата**:

- рециркулацијата на воздухот исклучена ,



- копчето за температура на воздухот во црвеното поле,

- вентилаторот е поставен најмалку на втората брзина,

- копчето за распределба на воздухот на . Може да се постави на  ако не се замаглуваат прозорците.

ВАЖНО Клима уредот е многу користен за забрзано одмаглување затоа што тој го одвлажнува воздухот. Подесете ги контролните копчиња за одмаглување и вклучете го клима уредот со притискање на копчето **С-сл.70** (*).

КОПЧЕ ЗА ВКЛУЧУВАЊЕ/ИСКЛУЧУВАЊЕ НА ГРЕЕЊЕТО НА ЗАДНОТО СТАКЛО

Со притискање на копчето  се вклучува одмаглување/одмрзнување на задното стакло. како и греењето на надворешните ретровизори. Истовремено, се вклучува соодветната сијаличка. Оваа функција автоматски се исклучува по 20 минути. За предвреме-но исклучување, едноставно притиснете го копчето .

ВАЖНО На внатрешниот дел од задното стакло не треба да се ставаат налепници по должината на жиците од греачот, како не би се оштетил греачот, односно да не дојде до намалување на функционалноста на истиот.

ВЕНТИЛАЦИЈА

1) Централни и странични дифузери целосно отворени.

2) Копче за температура на воздухот: индикаторот во сината зона.

3) Копче за регулација на вентилаторот: индикаторот на саканата брзина.

4) Копче за распределба на воздухот: индикаторот на 

5) Рециркулацијата на воздухот  исклучена

РЕЦИРКУЛАЦИЈА НА ВОЗДУХОТ

Електрична рециркулација на воздухот.

Кога е вклучена рециркулацијата, во возилото не се внесува надворешен воздух.

Подолга употреба на рециркулацијата на воздухот може да предизвика замаглување на прозорците.

ВАЖНО Рециркулацијата на воздухот е корисна кога надворешниот воздух е тешко загаден (при возење во колона или при движење во тунел). Сепак, потребно е да се избегнува употреба на оваа функција, посебно ако се возат повеќе лица во возилото.

ВАЖНО Не користете ја оваа функција во ладни и дождливи услови, затоа што значително се зголемува можноста за замаглување на стаклата.

КЛИМА-КОНТРОЛА (разладување)

1) Копче за температура на воздухот: индикаторот во сината зона.

2) Копче за регулација на вентилаторот: индикаторот на саканата брзина.

3) Копче за распределба на воздухот: индикаторот на 

4) Рециркулацијата на воздухот: притиснете  и .

За умерено разладување: исклучете го , зголемете ја температурата и намалете ја брзината на вентилаторот.

ОДРЖУВАЊЕ НА СИСТЕМОТ

Во текот на зимата, системот на клима уредот мора да се вклучува најмалку еднаш месечно во траење од околу 10 минути.

Пред летниот период, проверете го системот во овластен сервис на Fiat.



Клима-уредот користи течност за разладување од тип R134a, која одговара на важечките норми и која, во случај на истекување, не штети на околината. Во никој случај не смее да се користи течност R12, којашто не е компатибилна со компонентите на системот и содржи CFC материји.

АВТОМАТСКИ КЛИМА УРЕД СО ДВЕ ЗОНИ (кадешто е вграден)

За да се стартува системот сл.71:

- притиснете го копчето **AUTO**.

ВАЖНО Клима уредот овозможува посебно регулирање на температурата за двете предни седишта со максимална разлика од 7°C меѓу страната на возачот и страната на совозачот.

ВАЖНО Компресорот на клима уредот функционира само кога моторот работи и кога надворешната температура е над 4°C.



Кога надворешната температура е под 4°C компресорот на клима уредот не може да работи. Заради тоа, не се препорачува рецикулација на внатрешниот воздух при ниски надворешни температури, затоа што прозорците можат брзо да се замаглат.

За понатамошни детали околу системот и негово користење, прочитајте ги упатствата на наредните страници.



Клима уредот користи течност за разладување R134a која е направена според важечките норми и која, во случај на истекување, не штети на околината.

Треба да се избегнува употреба на други течности кои не одговараат на деловите од самиот уред.

ОПШТО

Возилото е опремено со клима уред со две зони, управуван од контролна единица која овозможува посебно регулирање на температурата на страната на возачот и на страната на совозачот.

За да се обезбеди максимална контрола на температурата во двете зони на патничкиот простор, системот има надворешен сензор, сензор во патничкиот простор, дво-зонски сензор за сончеви зраци и сензор против загадување (**AQS** систем кој автоматски ја вклучува рецикулацијата на воздухот кога сензорот ќе открие присуство на загаден воздух во возилото (при возење во колони, тунели и сл.).

КОНТРОЛНИ КОПЧИЊА сл.71

A - Копче за избор на автоматски мод на системот **AUTO**

- Копче за регулирање на температурата на страната на возачот

B - Копче за распределба на воздухот

C - Екран за прикажување на температура на страната на возачот, надворешната температура, состојбата на рецикулацијата, брзината на вентилаторот и приказ на исклучен систем.

D - Копче за регулација на брзината на вентилаторот

E - Копче за израмнување на температурата на страна на совозачот со температурата на страна на возачот **MONO**

F - Копче за регулација на температурата на страната на совозачот

F - Копче за избор на клима-контрола во две зони (вклучено/исклучено)

G - Копче за вклучување/исклучување на греењето на задното стакло и надворешните ретровизори

H - Копче за вклучување на максимално одмаглување/одмрзнување на предното стакло и страничните прозорци, греење на задното стакло и греење на надворешните ретровизори

I - Сензор за температура на внатрешниот воздух

L - Копче за вклучување/исклучување на рециркулација на воздухот и вклучување на функцијата AQS. Кога клима уредот е исклучен (свети сијаличката **F-сл.71**) системот е поставен на рециркулација. Во овој случај, за да се внесе надворешен воздух во внатрешноста, притиснете го копчето **L**.

M - Копче за вклучување/исклучување на компресорот

КАКО ДА СЕ УПОТРЕБУВА АВТОМАТСКИОТ КЛИМА УРЕД СО ДВЕ ЗОНИ

Системот може да се стартува на повеќе начини, но, се препорачува прво да се подеси саканата температура на дисплејот, а потоа да се притисне копчето **A-сл.71**.

На овој начин, системот ќе започне да работи целосно автоматски, за да ја постигне подесената температура и потоа да ја одржува.

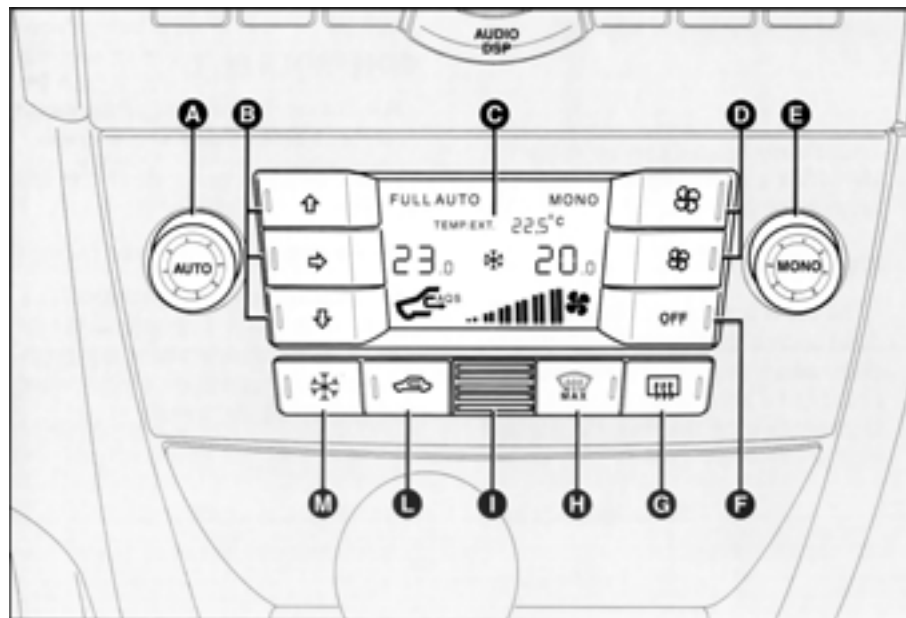

сл.71

Во текот на целосно автоматското функционирање на системот, температурата може да се регулира во секое време: системот автоматски ќе се прилагоди кон новите барања.

Можно е во системот рачно да се интервенира на следните команди:

- копче за регулација на брзината на вентилаторот **D**

- копчиња за распределба на воздухот **B**

- копче **L** за вклучување/исклучување на рецикулација на воздухот и функцијата AQS

- копче за вклучување на клима уредот **M**.

КОПЧЕ ЗА ИЗЕДНАЧУВАЊЕ НА ТЕМПЕРАТУРНИТЕ ВРЕДНОСТИ

Со притискање на копчето **Е-сл.71 (MONO)** автоматски се изедначуваат вредностите на температурата подесени за десната и за левата страна на патничкиот простор. На тој начин, можно е да се подеси една иста температура за двете зони на патничкиот простор.

Оваа функција е предвидена за да се поедностави постапката за регулација на температурата за целиот патнички простор кога во возилото е само возачот.

Одделното функционирање на копчињата се воспоставува автоматски кога ќе се притисне копчето **MONO**.

КОПЧИЊА ЗА РЕГУЛАЦИЈА НА БРЗИНАТА НА ВЕНТИЛАТОРОТ

За подесување на брзината на вентилаторот притиснете го копчето **D-сл.71**.

На индикаторот се прикажани 12 брзини, со светење на цртички на дисплејот:

- максимална брзина = сите цртички,

- минимална брзина = една цртичка.

Вентилаторот може да се исклучи (сите цртички се изгаснати) само ако е исклучен компресорот со притискање на копчето **M-сл.71**. За повторно да се воспостави автоматска контрола на брзината на вентилаторот, по рачното регулирање, притиснете го копчето **A-сл.71 (AUTO)**.

Со притискање на копчето **F-сл.71 (OFF)**, системот се исклучува со приказ на следната состојба:

- прикажана е пораката **OFF**
- прикажана е надворешната температура
- рецикулација на воздухот е вклучена (свети сијаличката **L-сл.71**).

КОПЧЕ ЗА ВКЛУЧУВАЊЕ/ИСКЛУЧУВАЊЕ НА КОМПРЕСОРОТ

Со притискање на копчето **M-сл.71** се овозможува функцијата за активирање на компресорот на клима уредот. Кога уредот е вклучен се пали сијаличката  на инструмент таблата и сијаличката на копчето.

Кога компресорот е исклучен, се гаснат сијаличките на копчето и на дисплејот; автоматската рецикулација е исклучена, како и AQS функцијата.

Кога компресорот е исклучен не е можно во патничкиот простор да се пропушти воздух со температура пониска од надворешната; во овој случај, контролната сијаличка  трепка на дисплејот.

Исклучувањето на компресорот останува меморирано од системот дури и кога моторот ќе се изгасне. За да се воспостави автоматска контрола за вклучување на компресорот, притиснете го повторно копчето **M**, при што ќе се запали сијаличката на копчето, или пак, притиснете го копчето **A (AUTO)**, во кој случај сите рачни подесувања ќе бидат избришани.



Работата на компресорот на клима уредот е неопходна за да го разлади и одвлажни воздухот. Заради тоа, се препорачува оваа функција да биде активирана, за да се избегне заматување на прозорците.

КОПЧЕ ЗА ВКЛУЧУВАЊЕ/ИСКЛУЧУВАЊЕ НА РЕЦИКУЛАЦИЈАТА НА ВОЗДУХОТ И AQS ФУНКЦИЈАТА

Рецикулацијата на внатрешниот воздух се контролира на три начина:

- автоматска контрола, што е прикажано со пораката **AQS** на дисплејот (сијаличката на копчето **L-сл.71** е изгасена),
- постојано исклучена рецикулација на воздухот (сијаличката на копчето **L-сл.71** е изгасена),

- постојано вклучена рецикулација на воздухот (сијаличката на копчето **L-сл.71** свети).

Изборот на начинот на контрола на оваа функција се врши со притискање на копчето **L-сл.71**.

Со притискање на копчето **F-сл.71**, автоматскиот клима уред со две зони автоматски ја вклучува функцијата за рецикулација на воздухот (сијаличката на копчето **L-сл.71** свети). Во овие услови, можно е внесување на воздух однадвор (и обратно) со притискање на копчето **L-сл.71**.

Кога копчето **F-сл.71** е притиснато, **AQS** системот не може да се активира.

Активирање на AQS функцијата (Air Quality Sistem)

При работа на системот во автоматски мод (порака **AQS**), рецикулацијата на воздухот автоматски се вклучува кога сензорот за загадување ќе открие присуство на загаден воздух во внатрешноста на возилото, на пр., при возење во градски услови, тунели и сл.

Во таков случај, внесувањето на надворешен воздух во возилото е можно само кога тој не е загаден.



При работа на системот во автоматски мод (порака **AQS** на дисплејот), после 15 минути непрекината рецикулација на воздухот, системот за контрола на клима уредот овозможува влегување на надворешен воздух во возилото (независно од нивото на загаденост) во траење од 1 минута, за да се замени воздухот во возилото.



Функцијата за рецикулација на воздухот овозможува забрзување на загревањето, односно ладењето. Сепак, оваа функција не треба да се користи во ладни и дождливи услови, затоа што значително се зголемува можноста за замаглување на стаклата, особено ако е исклучен клима уредот.



Се препорачува вклучување на функцијата за рецикулација на воздухот за време на возење во колона или при движење во тунел, како би се избегнало внесување на загаден воздух од надвор. Сепак, потребно е да се избегнува употреба на оваа функција, посебно ако се возат повеќе лица во возилото, за да не дојде до замаглување на прозорците.

КОПЧЕ ЗА ВКЛУЧУВАЊЕ НА АВТОМАТСКА КОНТРОЛА

Со притискање на копчето **А-сл.71 (AUTO)** системот автоматски ги регулира количеството и начинот на распределба на воздухот во патничкиот простор, при што се бришат сите претходно направени рачни подесувања.

Оваа состојба се означува пораката **FULL AUTO** на дисплејот.

КОПЧЕ ЗА БРЗО ОДМАГЛУВАЊЕ/ОДМРЗНУВАЊЕ НА ПРЕДНОТО СТАКЛО (функција MAX-DEF)

Со притискање на копчето **Н-сл.71** системот автоматски ги активира сите операции неопходни за брзо одмаглување/одмрзнување на предното стакло и предните странични прозорци:

- го вклучува компресорот, ако надворешната температура надмине 4°C,
- ја исклучува рецикулацијата на воздух, доколку пред тоа била вклучена,
- го вклучува греењето на задното стакло и греењето на надворешните ретровизори,
- ја подесува температурата на максимална вредност,
- го вклучува вентилаторот на определена брзина,

КОПЧЕ ЗА ВКЛУЧУВАЊЕ/ИСКЛУЧУВАЊЕ НА ГРЕЕЊЕТО НА ЗАДНОТО СТАКЛО И НАДВОРЕШНИТЕ РЕТРОВИЗОРИ

Со притискање на копчето **Г-сл.71** се вклучува одмаглување/одмрзнување на задното стакло. како и греењето на надворешните ретровизори.

Вклучувањето на оваа функција се означува со палење на сијаличката на копчето.

ВАЖНО Можно е, со притискање на копчето за рецикулација на воздухот **L-сл.71**, да се внесе надворешен воздух во возилото.

КОПЧИЊА ЗА РАСПРЕДЕЛБА НА ВОЗДУХОТ

Со притискање на едно или повеќе копчиња **В-сл.71** можно е рачно да се избере една од 7-те позиции за распределба на воздухот во патничкиот простор:

↑ Струење на воздухот кон предното и страничните стакла за нивно одмаглување или одмрзнување.

↓ Воздухот струи кон предните и задните долни делови од патничкиот простор. Како резултат на природната особина на топлиот воздух да се движи нагоре, овој вид на распределба овозможува загревање на патничкиот простор за најкратко време, веднаш давајќи им на патниците чувство на топлина во најладните делови од телото.

↕ → Поделба на струењето меѓу предните и задните дифузери, централните и страничните отвори на командната табла, предното стакло и предните отвори за одмаглување на прозорците.

→ Струење на воздухот кон централните и страничните дифузери на командната табла (тело на патниците).

↕ ↓ Поделба на струењето на воздухот меѓу предното стакло/страничните стакла и долниот дел од патничкиот простор. Овој вид на распределба овозможува задоволително загревање на патничкиот простор со спречување на евентуално замаглување на прозорците.

→ ↓ Поделба на струењето меѓу централните и страничните дифузери на командната табла (најсвеж воздух) и долниот дел од патничкиот простор (најтопол воздух). Оваа распределба на струењето е особено корисна во пролетни и есенски сончеви периоди.

↑ ↕ Поделба на струењето меѓу централните и страничните дифузери на командната табла и дифузерите на предното стакло и прозорците. Овој вид на распределба овозможува задоволителна вентилација на внатрешноста и спречува евентуално замаглување на прозорците.

ВАЖНО За работа на клима системот треба да биде активирано барем едно од копчињата за распределба. Заради тоа не е можно деактивирање на сите копчиња за распределба.

ВАЖНО За повторно вклучување на системот притиснете го копчето **F**; со тоа се ресетираат сите работни услови меморирани пред исклучувањето.

За да се воспостави автоматска контрола на распределбата на воздухот притиснете го копчето **A-сл.71 (AUTO)**.

РАЧКИ НА УПРАВУВАЧОТ

ЛЕВА РАЧКА

Левата рачка на управувачот ги контролира надворешните светла и трепкачите.

Надворешните светла можат да се вклучат само кога клучот е во позиција **MAR.**

Со вклучување на надворешните светла се осветлува командната табла, како и останатите команди сместени на инструмент таблата.

Изгаснати светла сл.72

Кога показателот на рачката е на симболот **O**, надворешните светла се изгаснати.

Позициони светла сл.73

Се вклучуваат кога рачката се поместува од позиција **O** во позиција **☉**.

Во исто време на командната табла се вклучува сијаличката **☉**.

Средни светла сл.74

Се вклучуваат кога рачката се поместува од позиција **☉** на позиција **☾**.

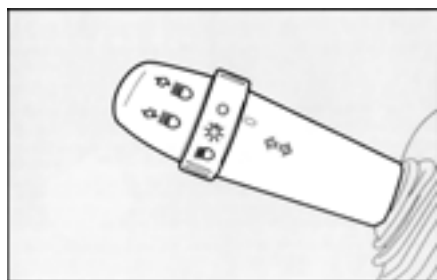

сл.72

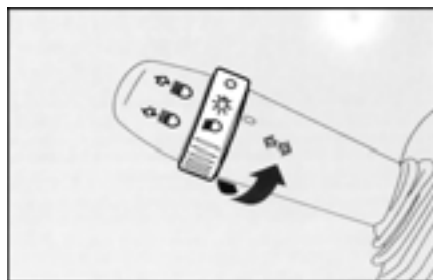

сл.73

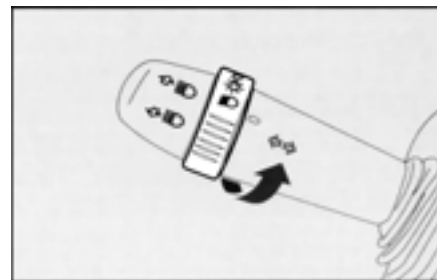

сл.74

АВТОМАТСКИ СЕНЗОР НА ПРЕДНИТЕ СВЕТЛА (сензор за дневна светлина) (кадешто е вграден)

Овој сензор претставува инфрацрвен сензор поставен на предното стакло со намена да ги детектира промените на интензитетот на надворешната светлина.

Светлосниот сензор се активира со завртување на прстенот на левата рачка на управувачот во позиција  **сл.75**. На тој начин, се овозможува автоматско активирање на позиционите и средните светла, во зависност од интензитетот на надворешната светлина.

Осетливоста на светлосниот сензор може да се регулира во три нивоа, без разлика дали возилото мирува или се движи, со помош на копчињата **MODE**, \triangle или ∇ , поставени на маската од страна на управувачот (види КОНТРОЛНИ КОПЧИЊА во делот ДИГИТАЛЕН ДИСПЛЕЈ или ПОВЕКЕФУНКЦИСКИ ДИСПЛЕЈ СО МОЖНОСТ ЗА РЕКОНФИГУРИРАЊЕ).



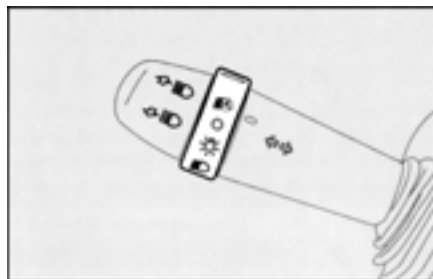

Светлосниот сензор не може да регистрира присуство на магла, заради што е неопходно во такви услови светлата рачно да се вклучат.

При вклучување на предните светла преку сензорот, можно е вклучување на предните светла за магла (ако се вградени) и задните светла за магла; кога предните светла автоматски ќе се исклучат, предните светла за магла и задните светла за магла исто така ќе се исклучат, ако претходно биле вклучени.





сл.75

Од таа причина, при наредното автоматско вклучување на предните светла, ќе биде потребно повторно рачно вклучување на светлата за магла.

ВАЖНО Додека светлосниот сензор е активиран, можно е да се врши аблендирање (види АБЛЕНДИРАЊЕ на наредните страници); заради тоа, ако треба да се активираат долгите светла, неопходно е да се заврти прстенот на левата рачка од управувачот во положба , а потоа во  (види ДОЛГИ СВЕТЛА на наредните страници).

Долги светла сл.76

Кога рачката се наоѓа во позиција , од средни во долги светла се преоѓа со поттурнување на рачката кон командната табла (стабилна позиција). На инструмент таблата се вклучува сијаличката .

Повлекувајќи ја рачката кон управувачот повторно се вклучуваат средните светла.

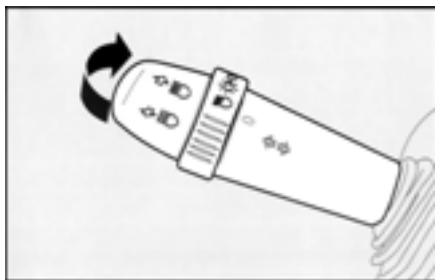

сл.76

Аблендирање сл.77

Кога рачката се повлекува кон управувачот се вклучуваат долгите светла и остануваат вклучени се додека истата се држи во таа позиција. Истовремено, на инструмент таблата се вклучува сијаличката .

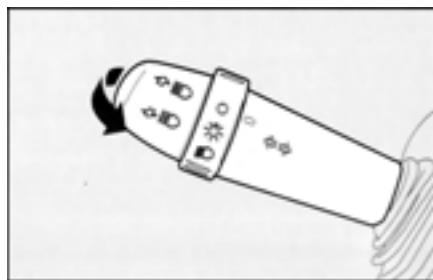



сл.77

Трепкачи сл.78

Кога рачката се наоѓа во стабилна позиција:

нагоре, положба **1** = десни трепкачи
надолу, положба **2** = леви трепкачи

Истовремено со трепкачите на инструмент таблата ќе трепка сијаличката  или .

Трепкачите се исклучуваат со враќање на управувачот во првобитната положба (пред да се заврти).

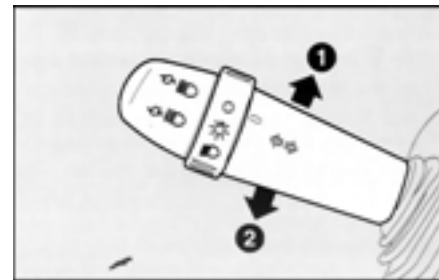

сл.78

Ако сакате трепкачите само кратко-трајно да трепнат, за да соопштите дека имате намера да ја промените лентата на движење, поместете ја рачката нагоре или надолу без да кликнете во стабилна позиција. При отпуштање таа ќе се врати во својата првобитна положба.

Уред „FOLLOW ME HOME“ сл.79

Оваа функција овозможува осветлување на просторот пред возилото за одреден временски период. Се активира кога клучот е во позиција **STOP** или е изваден од контакт бравата, со повлекување на левата рачка кон управувачот.

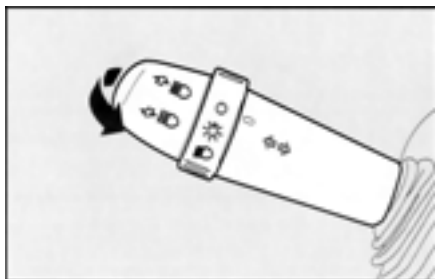

сл.79

Функцијата може да се активира со повлекување на рачката најдоцна 2 минути откако е моторот изгаснат. При секое повлекување на рачката, светенето на светлата се зголемува за 30 секунди, до најмногу 2,5 минути. Светлата автоматски ќе се изгаснат по истекот на временскиот интервал.

Секогаш кога ќе се вклучи оваа функција, на инструмент таблата ќе се вклучи сијаличката .

Функцијата може да се прекине со повлекување на рачката кон управувачот и задржување повеќе од 2 секунди.

ДЕСНА РАЧКА

Со оваа рачка се командуваат бришачите и прскалките на предното и задното стакло.

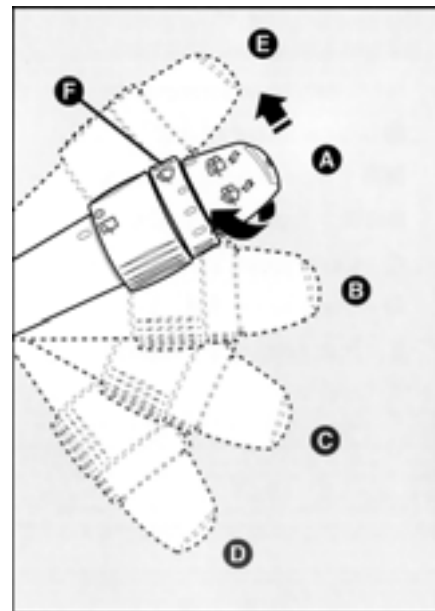

сл.80

Бришач/прскалки сл.80

Уредот функционира само кога клучот е во позиција **MAR**.

Рачката може да се постави во пет различни положби:

A = бришачот е исклучен

B = бришачот работи со интервали

Кога рачката е во позиција **B**, со зартување на копчето **F** можни се четири различни брзини:

 = бавно движење на бришачот

■ = средно движење на бришачот

■■ = средно/брзо движење

■■■ = брзо движење на бришачот

C - бришачот работи постојано и бавно

D - бришачот работи постојано брзо

E - бришачот работи брзо и повремено (нестабилна позиција).

Работата во позиција **E** е ограничена со периодот додека се држи рачката во оваа позиција. Кога рачката ќе се отпушти, се враќа во позиција **A** и бришењето автоматски престанува.

ВАЖНО Кога бришачот е вклучен, со префрлање на менувачот во степен за од наназад, автоматски се вклучува бришачот на задното стакло.



Никогаш не го користете бришачот за отстранување на мраз или снег од предното стакло. Во такви услови, бришачот ќе биде изложен на големо оптоварување, што може да резултира со исклучување на моторот на бришачот и прекин на работата на бришачот во период од неколку секунди. Ако по тие неколку секунди не се воспостави нормална работа на бришачот, обратете се во овластен сервис на Fiat.

Функција „Интелигентно миење“

Со повлекување на рачката кон управувачот (нестабилна позиција) се вклучуваат прскалките.

Ако рачката се држи повлечена, со само едно движење можно е истовремено да се вклучат прскалките и бришачот; бришачот се вклучува автоматски ако рачката се задржи повлечена повеќе од половина секунда.

По отпуштањето на рачката, бришачот прави уште неколку бришења, пред да запре со работата.

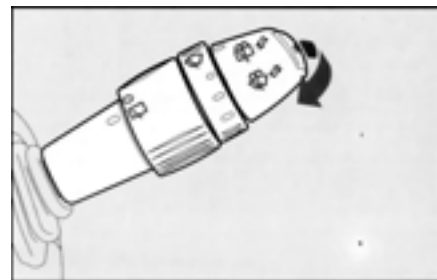

сл.81

СЕНЗОР ЗА ДОЖД (кадешто е вграден) сл.82

Сензорот за дожд **A**, вграден само кај некои верзии, претставува електронски уред комбиниран со бришачот, чија задача е автоматски да го регулира бројот на циклуси при бришењето во интервали, во зависност од интензитетот на дождот.

Сите други функции управувани со десната рачка остануваат непроменети.

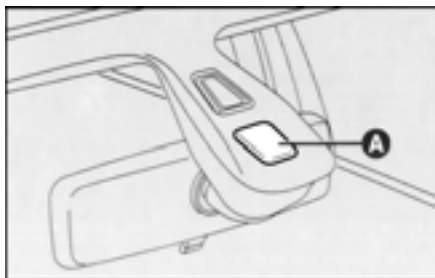

сл.82

Сензорот за дожд се активира автоматски со поместување на десната рачка во позиција **B-сл.80** и ја регулира работата на бришачот во широк дијапазон, од состојба на мирување, кога предното стакло е суво, до бришење со првата континуирана брзина, при силен дожд.

ВАЖНО Предното стакло во зоната на сензорот одржувајте го секогаш чисто.

Со завртување на копчето **F-сл.80** може да се зголеми чувствителноста на сензорот за дожд, со што ќе се овозможи побрз премин од стационарна состојба до континуирано бришење.

При работа на бришачот на предното стакло со активиран сензор за дожд (рачка во позиција **B**), по изведување на нормалниот циклус на бришење, сензорот повторно ја воспоставува нормалната функција.

Со завртување на клучот во позиција **STOP** се деактивира сензорот за дожд, а наредниот пат кога моторот ќе се стартува (позиција **MAR**) тој нема да се активира, дури и рачката да останала во позиција **B**. Во овој случај, за активирање на сензорот, едноставно поместете ја рачката во позиција **A** или **C** и потоа назад во **B**.

Кога сензорот на овој начин ќе се реактивира, бришачот ќе направи едно бришење, дури и ако предното стакло е суво, со што ќе потврди дека сензорот е реактивиран.

Сензорот за дожд е поставен зад внатрешниот ретровизор, во контакт со предното стакло, во зоната која ја брише бришачот.

При секое стартување, сензорот за дожд автоматски се стабилизира на температура од околу 40°C, за да се елиминира секаква кондензација од површината и да се спречи замрзнување.



Не го активирајте сензорот за дожд при миење на возилото во автоматски линии за миење.



Секогаш кога треба да го чистите предното стакло, проверете дали е уредот исклучен.

Сензорот за дожд е во состојба да детектира и автоматски да се прилагоди кон присуството на следните услови, за кои се бара посебна осетливост:

- нечистотии на контролната површина (сол, прашина и сл.),
- водени линии предизвикани од истрошени метлички на бришачите,
- разлики меѓу денот и ноќта (човекото око повеќе се вознемирува ноќно време поради влажната стаклена површина).



Ако на предното стакло има наслаги од мраз, исклучете го уредот.

 = Рачка на бришачот на предното стакло на **В-сл.80**

 = Рачка на бришачот на предното стакло на **В-сл.80**

 = Рачка на бришачот на предното стакло на **В-сл.80**

A = ниска осетливост на сензорот за дожд

B = 2-ро ниво на осетливост на сензорот за дожд

C = 3-то ниво на осетливост на сензорот за дожд

D = висока осетливост на сензорот за дожд

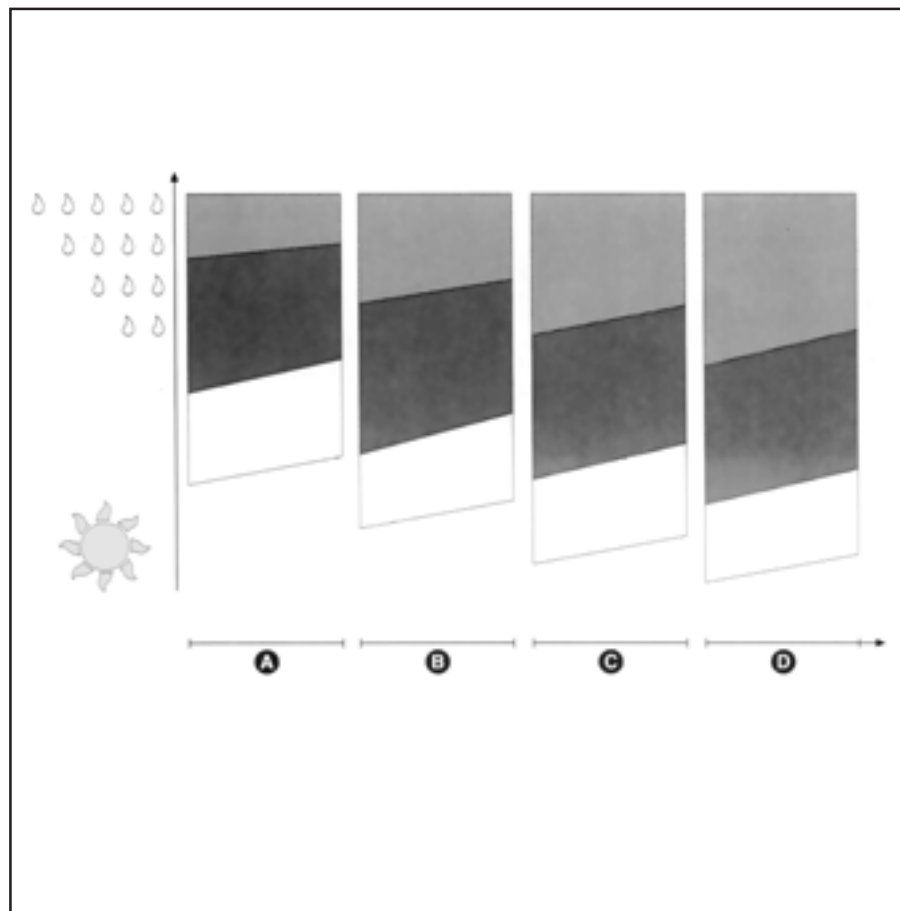

сл.83

Бришач/прскалка на задното стакло сл.84-85

Уредот работи само кога клучот е во позиција **MAR**.

Со притискање на рачката кон командната табла (нестабилна позиција) се вклучуваат бришачот и прскалката на задното стакло.

Работата престанува кога рачката ќе се отпушти.

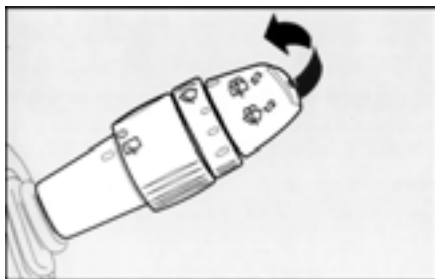

сл.84

Со завртување на копчето **A-сл.85** од позиција **O** во позиција  задниот бришач работи во интервали.



Никогаш не го користете бришачот за отстранување на мраз или снег од предното стакло. Во такви услови, бришачот ќе биде изложен на големо оптоварување, што може да резултира со исклучување на моторот на бришачот и прекин на работата на бришачот во период од неколку секунди. Ако по тие неколку секунди не се воспостави нормална работа на бришачот, обратете се во овластен сервис на Fiat.

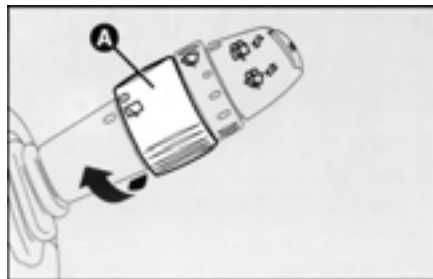

сл.85

Прскалки на предните светла сл.86

Прскалките на предните светла на Fiat Stilo се „невидливи“; тоа значи дека тие се поставени во внатрешноста на предниот спојлер.

Се вклучуваат кога ќе се вклучат прскалките на предното стакло, ако се вклучени средните/долги светла.



сл.86

РЕГУЛАТОР НА БРЗИНА-ТА (кадешто е вграден)

ОПШТО

Регулаторот на брзината со електронско управување овозможува движење на возилото со одредена брзина без да се притиска на педалата за гас. Со тоа се намалува заморот на возачот во текот на подолги патувања, затоа што автоматски се одржува меморираната брзина.

Уредот автоматски се исклучува во било кој од следните случаи:

- притискање на педалата на сопирачките,
- притискање на педалата на спојката,
- вклучување на ASR или ESP системот,
- промена на степен на пренос кај Selespeed менувач,
- невнимателно поместување на рачката на Selespeed менувачот во позиција **N**.

КОНТРОЛНИ КОПЧИЊА сл.87

Регулаторот на брзината се управува со копчињата **A (ON/OFF)**, **B (+/-)** и **C (RES)**.

Копчето (**A**) има две положби:

- **OFF**, уредот е деактивиран,
- **ON** е нормалната работна положба на уредот. Кога уредот ќе се вклучи, на инструмент таблата ќе се запали сијаличката  (заедно со порака на дисплејот).

Копчето (**B**) служи за меморирање и одржување на постигнатата брзина на возилото, или за зголемување, односно намалување на меморираната брзина.

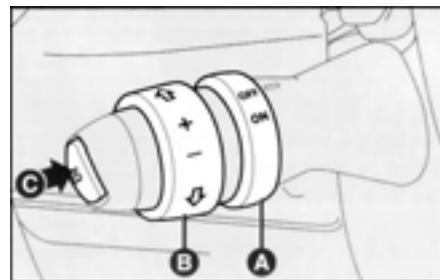

сл.87

За меморирање на брзината или за зголемување на брзината притиснете го копчето **(B)** на **(+)**.

За намалување на брзината притиснете го копчето **(B)** на **(-)**.

Секое притискање на копчето **(B)** ја зголемува, односно намалува брзината за околу 1 km/h.

Ако копчето се држи притиснато, меморираната брзина континуирано се менува.

Копчето **RES (C)** служи за ресетирање на меморираната брзина.

ВАЖНО Со поставување на клучот за контакт во позиција **STOP** или на копчето **(A)** во позиција **OFF**, меморираната брзина се брише, а системот се исклучува.

Копчето **(A)** може постојано да се наоѓа на **ON** без да се оштети уредот. Сепак, советуваме да се исклучува уредот кога не се користи, со завртување на копчето на **OFF**, за да се избегнат ненамерни меморирања на брзината.

МЕМОРИРАЊЕ НА БРЗИНАТА

Поставете го копчето **(A)** во позиција **ON**, при што возилото се движи со саканата брзина.

Притиснете го копчето **(B+)** најмалку три секунди и потоа отпуштете го. Моменталната брзина на возилото е меморирана и може да се отпушти педалата за гас.

Возилото ќе продолжи да се движи со меморираната константна брзина се додека не случи нешто од наведеново:

- притискање на педалата на сопирачките,
- притискање на педалата на спојката,
- вклучување на ASR или ESP системот,
- промена на степен на пренос кај Selespeed менивач,
- невнимателно поместување на рачката на Selespeed менивачот во позиција **N**.

ВАЖНО Во случај на потреба (на пр. при престигнување), забрзувањето е можно со едноставно притискање на педалата за гас. Подоцна, со отпуштање на педалата за гас, возилото ќе се врати на меморираната брзина.

РЕСЕТИРАЊЕ НА МЕМОРИРАНАТА БРЗИНА

Ако уредот е исклучен, на пр. со притискање на педалата на сопирачките или педалата на спојката, меморираната брзина може да се ресетира на следниот начин:

- забрзајте постепено за да ја постигнете приближно меморираната брзина,
- вклучете го оној степен на пренос во менувачот, кој бил во моментот на меморирање на брзината (4-ти или 5-ти степен),
- притиснете го копчето **RES (C)**.

ЗГОЛЕМУВАЊЕ НА МЕМОРИРАНАТА БРЗИНА

Меморираната брзина може да се зголеми на два начина:

1) со притискање на педалата за гас и потоа меморирање на новопостигнатата брзина (со притискање на копчето **(B)** повеќе од три секунди),

или

2) со моментално притискање на копчето **(B)** во позиција **(+)**; секое притискање одговара на зголемување на брзината од околу 1 km/h, додека континуираното притискање ќе одговара на континуирана промена на брзината. Со отпуштање на копчето **(B)**, новата брзина ќе биде автоматски меморирана.

НАМАЛУВАЊЕ НА МЕМОРИРАНАТА БРЗИНА

Меморираната брзина може да се намали на два начина:

1) со исклучување на уредот, (на пр. со притискање на педалата на спојката) и потоа меморирање на новопостигнатата брзина (со притискање на копчето **(B)** во позиција **(+)** повеќе од три секунди),

2) континуирано притискање на копчето **(B)** во позиција **(-)** до постигнување на новата брзина, која ќе биде автоматски меморирана.

РЕСЕТИРАЊЕ НА МЕМОРИРАНАТА БРЗИНА

Меморираната брзина автоматски се ресетира со гаснење на моторот или со поставување на копчето (А) во позиција OFF.



При патување со вклучена регулација на брзината, не ја поставувајте рачката на менувачот во неутрална положба (лер), односно Selespeed менувачот не го поставувајте во позиција N.



Се препорачува регулаторот на брзината да се активира само кога состојбата на сообраќајот и патните услови го дозволуваат тоа, на прави и суви патишта, автопат или еднонасочен пат, течно одвивање на сообраќајот и рамна патна површина. Не го вклучувајте уредот во град или при тешки сообраќајни услови.



Регулацијата на брзината може да се вклучи само при брзини над 30 km/h.



Ако уредот е неисправен, или воопшто не работи, поставете го копчето (А) во позиција OFF и обратете се во овластен сервис на Fiat.

РАДАРСКИ РЕГУЛАТОР НА БРЗИНАТА (каде што е предвиден)

ОПШТО

РАДАРСКИОТ РЕГУЛАТОР НА БРЗИНАТА е уред способен да му помага на возачот, следејќи ги истовремено брзината и растојанието од возилото напред.

Освен тоа, овозможува возење со саканата брзина, без притискање на педалата за гас.

Ова овозможува намалување на заморот при возење на долги делници, особено при долги патувања, бидејќи меморираната брзина се одржува автоматски и ја зголемува безбедноста при возењето, што придонесува растојанието до возилото напред да се одржува во адекватни граници. Исто така, возењето со константна брзина овозможува заштеда на гориво и го подобрува протокот во сообраќајот.

Електронскиот систем за управување е автономен, со што не е потребна комуникација со другите возила, или пак другите возила да се опремени со аналоген систем.

ВАЖНО Овој систем ги регистрира само возилата кои се движат и ги игнорира статичните препреки.



Радарскиот регулатор на брзината не е "автоматски пилот", туку помошен систем за помош на возачот при возењето и возачот секогаш е потполно одговорен за изведените маневри во сообраќајот во текот на возењето и за почитување на правилата и прописите во сообраќајот.



Радарскиот регулатор на брзината не е систем за заштита од судири: тој не е способен да открие и сигнализира за препреки на коловозната лента и да го спреме автомобилот во случај на препрека.

Било каква интервенција на возачот на сопирачките или педалата за гас преовладува врз системот за контрола на брзината, со што возачот на возилото секогаш и во сите околности е одговорен за безбедноста на патот.



Системот не може да изврши нагло сопирање.

Максималното забавување кое што е автоматски одредено од системот, е намалено до реалните капацитети на сопирачкиот систем на автомобилот и поради тоа, нагло сопирање можно е да изврши само возачот.

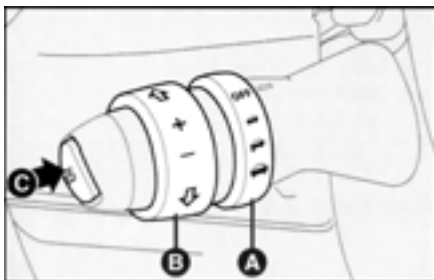

сл.88

ВАЖНО Системот може да се вклучи само при брзина на автомобилот меѓу 30 и 160 km/h и автоматски се исклучува со притискање на педалата на сопирачките. Доколку, при вклучен систем, брзината се намали под 30 km/h, звучниот систем го предупредува возачот, така што тој повторно ја превзема контролата врз брзината.

Радарскиот регулатор на брзината треба да се активира само во случај кога сообраќајот и патот, за доволно долги делници, дозволуваат константна брзина со потполна безбедност.



КОМАНДИ сл.88

Радарскиот регулатор на брзината е управуван од три команди, покрај педалата за гас за зголемување на брзината и сопирачката за исклучување на системот.

Командите се следните:

- прстен **A** за вклучување/исклучување на системот и за одредување на растојанието до возилото напред.
- прстен **B** за згледување/намалување на брзината.
- копче **C** за ресетирање на меморираната брзина.

Прстенот **A** може да има четири позиции:

- **OFF** системот е исклучен;
-  најголемо растојание до возилото напред;
-  средно растојание до возилото напред;
-  најмало растојание до возилото напред.

Растојанието меѓу двете возила прогресивно се зголемува при зголемување на брзината, при непроменета положба на прстенот **A**.

ВАЖНО Со свртување на клучот на **STOP** или на прстенот **A** на **OFF**, меморираната брзина е откажана и системот исклучен.

Кога системот е вклучен, т.е. прстенот **A** е свртен во положба различна од **OFF**, на инструмент таблата се појавува симболот .

Симболот ќе биде на дисплејот сè додека не се исклучи системот, со завртување на прстенот **A** на **OFF**.

Прстенот **B** се употребува за меморирање и одржување на брзината на возилото или за зголемување или намалување на меморираната брзина.

Завртете го прстенот **B** на (+) за меморирање на постигнатата брзина или за зголемување на меморираната брзина.

Завртете го прстенот **B** на (-) за намалување на меморираната брзина. Намалување на брзината се добива исто така и преку сопириониот систем, доколку е потребно.

Секој пат при завртување на прстенот **B**, брзината се зголемува или намалува за 10 km/h. Со задржување на прстенот во свртена положба, меморираната брзина се менува континуирано во интервали од по 10 km/h. Новопостигнатата брзина автоматски ќе се одржува.

Кога прстенот **B** е свртен, актуелната брзина на возилото се зема за референтна брзина. Таа брзина може автоматски да се намали, во зависност од условите во сообраќајот и системот може да се префрли од мод за контрола на брзината во мод за контрола на растојанието. Информација за модот во кој работи системот, возачот добива преку дисплејот на инструмент таблата.

Копчето **C (RES)** дозволува ресетирање на меморираната брзина. Всушност, при возење со вклучен систем, возачот може да го исклучи, со притискање на сопирачката. Во овој случај претходно одредената брзина е меморирана и може повторно да се активира во било кој момент, со притискање на копчето **RES**.

Меморирање на брзината

Завртете го прстенот **A** во позиција различна од **OFF** и забрзајте го возилото до саканата брзина.

Завртете го прстенот **B** во (+), држете го така барем три секунди, потоа пуштете го. Брзината на возилото е меморирана и потоа може да се ослободи педалата за гас.

Возилото ќе продолжи да се движи со константната меморирана брзина сè додека не се случи некој од следните случаи:

- притискање на сопирачката;
- присуство на побавно возило на сообраќајната лента.

ВАЖНО Во случај на потреба (на пример при престигнување) забрзување е можно со едноставно притискање на педалата за гас; подоцна, со пуштање на педалата за гас, возилото ќе се врати на претходно меморираната брзина.

Менување на меморираната брзина

Доколку системот е исклучен со притискање на сопирачката, можно е да се смени меморираната брзина со притискање на копчето **C (RES)**.

Зголемување на меморираната брзина

Меморираната брзина може да се зголеми на два начина:

1) со притискање на педалата за гас и меморирање на новопостигнатата брзина (со свртување на прстенот **B** во **(+)**;

или

2) повремено свртување на прстенот **B** во **(+)**: секој импулс од прстенот значи зголемување на брзината (10 km/h), додека континуирано свртување ќе значи континуирано зголемување на брзината за 10 km/h. Со пуштање на прстенот **B** новата брзина автоматски ќе се меморира.

Новата меморирана брзина ќе се појави на дисплејот на местото на претходната.

Намалување на меморираната брзина

Меморираната брзина може да се намали на два начина:

1) исклучување на системот (нпр. со притискање на сопирачката) и потоа меморирање на новата брзина (со свртување на прстенот **B** во **(+)**;

или

2) со задржување на прстенот **B** во положба **(-)** сè додека не се постигне новата брзина, која ќе биде автоматски меморирана.

Новата меморирана брзина ќе се појави на дисплејот на местото на претходната.

Дотерување на меморираната брзина на нула

Меморираната брзина автоматски се дотерува на нула, со гаснење на моторот или со завртување на прстенот **A** на **OFF**.

Кога системот е исклучен, сите податоци, прикажани на повеќефункционалниот дисплеј, се бришат.

Одржување на брзината и растојанието

Системот ја одржува меморираната брзина, сè додека на возната патека нема возила. Во спротивно, кога ќе се регистрира возило, системот автоматски ќе превземе некои интервенции (забрзувања, забавувања или мало активирање на сопирачките) за да се одржи растојанието до возилото напред.



Најголемото забавување, автоматски управувано од системот, е ограничено од вистинските капацитети на сопирачкиот систем на автомобилот, затоа можно е да има потреба од употреба на сопирачките од страна на возачот. Во овој случај, звучен сигнал ќе го предупреди возачот за можна опасност.

Во секој случај, било каква интервенција на сопирачките го исклучува системот, но секогаш е можно забрзување, на пример при претекнување, без исклучување на системот. Со ослободување на педалата за гас, возилото постепено ќе се врати на претходно меморираната брзина.

На дисплејот на инструмент таблата, податоците во врска со меморираната брзина, присуство/отсуство на возило и дотераното растојание, му се на увид на возачот.

Регистрирање на возило со активен, но исклучен систем

Кога системот е активен (прстенот **A** е свртен во позиција различна од **OFF**), тој почнува да регистрира присуство на возила само во случај кога тој бил вклучен барем еднаш (свртување на прстенот **B** во **(+)**).

Понатаму, присуството на некое возило секогаш ќе биде сигнализирани, дури и при исклучен систем, сè додека не се деактивира (прстенот **A** во позиција **OFF**).

Регистрирање на возило со вклучен систем

Кога системот е вклучен, со свртување на прстенот **B** на (+), можно присуство на возило во пределот пред возилото (до 150 метри) и во правецот на движење, се сигнализира на возачот, преку повеќефункционалниот дисплеј, на следниот начин:

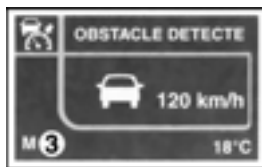

Прикажаниот симбол значи дека се вклучени контролата на брзината и контролата на растојанието и дека е регистрирано возило во правецот на движење, кое сеуште не е "закачено" од системот бидејќи се наоѓа надвор од предвиденото растојание или се движи со брзина поголема од меморираната.

Во спротивен случај, ако возилото е на растојание помало од предвиденото или близу до него и системот го "закачува" возилото напред, на повеќефункционалниот дисплеј ќе се појават следните симболи (во зависност од предвиденото растојание), покажувајќи дека се активирала контролата на растојанието:



Доколку системот е привремено исклучен со притискање на педалата за гас, ќе исчезне симболот кој веројатно е прикажан на повеќефункционалниот дисплеј.

Во спротивен случај, доколку на дисплејот е прикажан симболот кој го претставува регистрираното возило на правецот на движење, истиот ќе остане на дисплејот.

Доколку радарскиот регулатор на брзината е активен и моќта на сопирачките, активирани по потреба, не може да го осигура одржувањето на предвиденото растојание до возилото напред, звучен сигнал и пораката "APPLY BRAKES" на повеќефункционалниот дисплеј, ќе го предупредат возачот да ја преземе контролата врз брзината.

ВАЖНО Ако радарскиот регулатор на брзината е вклучен и брзината на возилото напред се намали под 30 km/h, звучен сигнал ќе го предупреди возачот да ја превземе контролата врз брзината. Радарскиот регулатор на брзината не може да обезбеди контрола на возилото при движење во колона.

Показатели на дефекти

Можните дефекти на системот се прикажуваат на повеќефункционалниот дисплеј со помош на следните симболи:

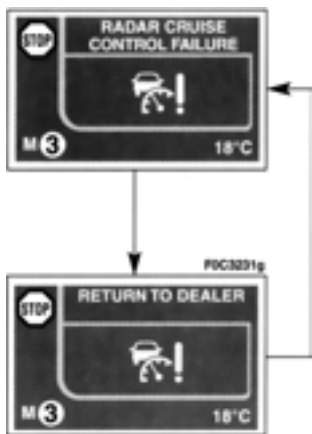

Сигналот за дефект останува дури и по свртувањето на прстенот **A** во позиција **OFF**.

Каков и да е дефектот на системот, радарскиот регулатор на брзината е потполно исклучен. Само во случај на "слепило" на радар сензорот, настанато поради извалкана леќа (или поради покриеност од браникот), контролата на растојанието се исклучува, а контролата на брзината е сеуште вклучена; возачот ќе биде предупреден од следната порака на повеќефункционалниот дисплеј, покажувајќи дека леќата е нечиста.

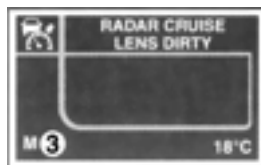

Во овој случај исчистете го штитникот на леќата со мокра ткаенина.



Препорачуваме радарскиот регулатор на брзината да се вклучува само кога сообраќајните и условите на патот го дозволуваат тоа со потполно безбедност: прави и суви коловози, автопатишта, мирен сообраќај. Уредот не треба да се вклучува во град или во услови на брз и густ сообраќај.

Во пресрет на свиок можно е да има потреба од намалување на меморираната брзина или исклучување на системот со притискање на сопирачките.

ВАЖНО Радарскиот регулатор на брзината може да се вклучи само при брзини на автомобилот помеѓу 30 и 160 km/h.



Сензорот е сместен во просторот зад предниот браник. Судири може да го оштетат системот.

Радарскиот регулатор на брзината автоматски се исклучува после интервенции на ABS, ASR или ESP системите (доколку постојат) или после употреба на рачната сопирачка.



Во случај на работа на расипан уред или неуспешна работа на уредот, свртете го прстенот **A** на позиција **OFF** и обратете се во овластен сервис на Fiat по проверката на исправноста на осигурувачот.

Прстенот **A** може постојано да се наоѓа во позиција различна од **OFF** без да го оштети уредот. Во секој случај, препорачуваме системот да се исклучува кога не се употребува, со свртување на прстенот **A** во **OFF**, за да се спречат случајни меморирања на брзина.

ПЛАФОНИЕРКИ

ПРЕДНА ПЛАФОНИЕРКА

Светла за читање

Притиснете **A** или **В-сл.89** за вклучување/исклучување на плафониерката.

Кога клучот е изваден или е поставен во позиција **STOP**, со цел да се спречи празнење на акумулаторот, плафониерката ќе свети околу 15 минути, по што автоматски ќе се изгасне.

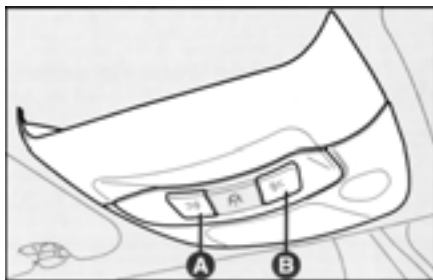

сл.89

Централна плафониерка

Сијалицата автоматски се пали кога ќе се отвори врата и се гаси 10 секунди по затворање на вратата.

Ако вратата е оставена отворена, плафониерката се гаси по околу 3 минути.

Светлото може да се вклучи и преку централното копче **С-сл.90**.

Со притискање на копчето **С** се пали и задната плафониерка.

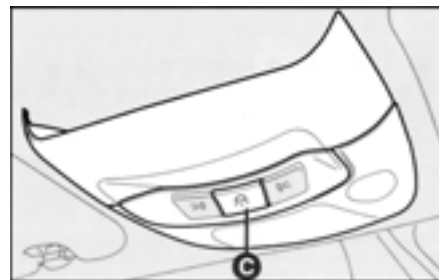

сл.90

По вклучување на светлата со копчето **С-сл.90**, ако клучот е изваден или е во позиција **STOP**, за да се спречи празнење на акумулаторот, плафониерката ќе свети околу 15 минути, по што автоматски ќе се изгасне.

Вклучувањето/исклучувањето на светлата е степенесто.

ЗАДНИ ПЛАФОНИЕРКИ (верзии без сончев покрив) сл.91

Со копчето **A** се вклучува левата задна плафониерка.

Со копчето **B** се вклучува десната задна плафониерка.

Кога е вклучена предната плафониерка, автоматски се вклучуваат и задните плафониерки.

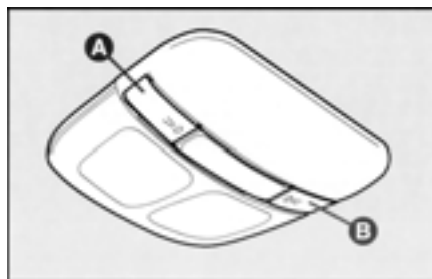

сл.91

ЗАДНИ ПЛАФОНИЕРКИ (верзии со сончев покрив) сл.92

Верзиите со сончев покрив имаат две плафониерки **A** поставени на задните врати.

За вклучување притиснете ја плафониерката.

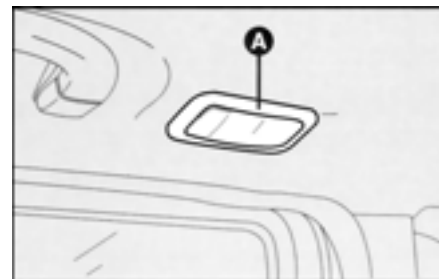

сл.92

Плафониерките се вклучуваат:

– кога ќе се отклучи врата (со клуч, со далечински управувач или со CID) и светат околу 10 секунди, ако не се отвори врата.

– кога се вади клучот од контакт бравата, светат околу 10 секунди и потоа автоматски се гасат.

– кога прекинувачот на довод на гориво се активира, светат околу 15 минути и потоа автоматски се гасат.

Со заклучување на вратите се гасат сите плафониерки.

СВЕТЛА НА ВРАТИТЕ сл.93

Светлото **A**, поставено на вратите, се пали кога ќе се отвори соодветната врата, независно од положбата на клучот.

Кога вратата е отворена, светлото свети околу 3 минути, а потоа автоматски се гаси.

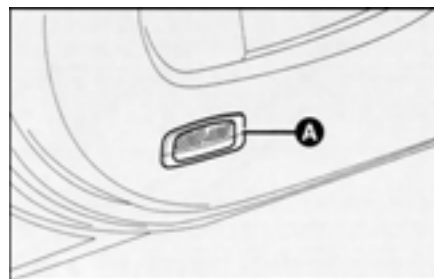

сл.93

КОМАНДИ

ЧЕТИРИ ТРЕПКАЧИ сл.94

Се вклучуваат со притискање на копчето **C** независно од положбата на клучот за палење.

Кога уредот е вклучен, прекинувачот светка и почнуваат со функција трепкачите, како и контролните сијалички ← и → на инструмент таблата.

За изгаснување, потребно е повторно да се притисне прекинувачот.



Употребувајте ги четирите трепкачи во согласност со важечките прописи во сообраќајот.

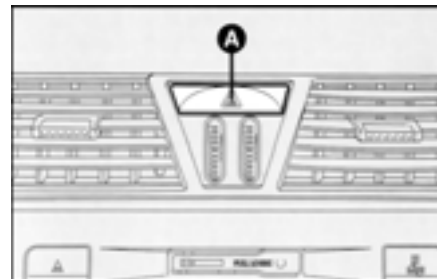

сл.94

КОНТРОЛНИ КОПЧИЊА сл.95-96

Контролните копчиња функционираат само кога клучот е во позиција **MAR**.

Предни светла за магла

Копче **A**: за да ги активирате овие светла неопходно е да ги вклучите позиционите светла.

Паркирни светла

Копче **B**: работи само кога клучот е во позиција **STOP** или е изваден.

За да ги вклучите паркирните светла притиснете го копчето **B** околу 1 секунда.

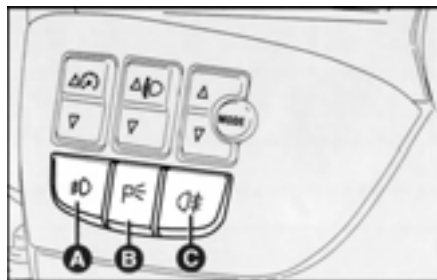

сл.95

Задни светла за магла

Копче **C**: функционираат само кога се вклучени средните предни светла или предните светла за магла.

Греење на задното стакло

Копче **D** (автоматски клима уред со две зони) или **E**.

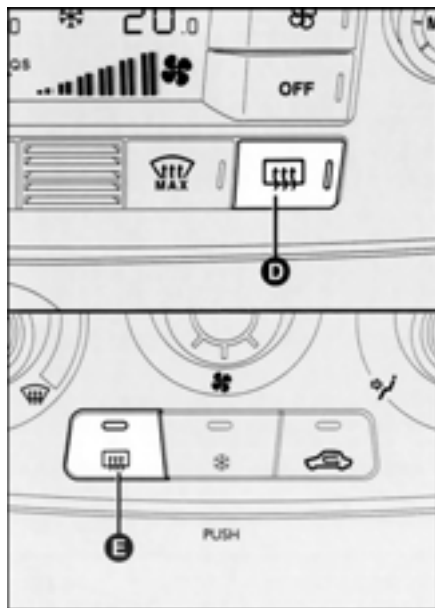

сл.96

ПРЕКИНУВАЧ НА ДОВОДОТ НА ГОРИВО сл.97

Тоа е еден автоматски сигурносен прекинувач кој се активира во случај на удар со определен интензитет, при што се прекинува доводот на гориво.

Прекилот на доводот на гориво се прикажува со контролната сијаличка  (ако е вградена) на инструмент таблата заедно со порака на дисплејот.



сл.97

Активирањето на прекинувачот предизвикува автоматско отклучување на вратите и вклучување на светлата (во траење од околу 15 минути).



Ако по ударот се чувствува мирис на гориво и се забележуваат истекувања на горивото, во таков случај не треба прекинувачот повторно да се вклучи, за да се избегне опасност од пожар.

Внимателно проверете дали под возилото има истекување на гориво.

Доколку не се забележи истекување на горивото, а возилото е во возна состојба потребно е да се притисне копчето **A** за повторно да се активира системот за напојување.

По секој судир, задолжително завртете го клучот во позиција **STOP**, за да избегнете празнење на акумулаторот

ВНАТРЕШНА ОПРЕМА

ПРЕДЕН ПОТПИРАЧ ЗА РАЦЕ (кадешто е вграден) сл.98

Потпирачот за раце може да се подигнува и спушта во саканата положба.

За регулирање, благо подигнете го потпирачот и притиснете го копчето **B**.

Во внатрешноста на потпирачот има фиока за чување предмети. За да ја отворите, подигнете го капачето, притискајќи го копчето **A**.

ВАЖНО Во положба кога потпирачот е целосно подигнат, внимавајте да не го притиснете случајно копчето **A**, за да избегнете отворање на фиоката.

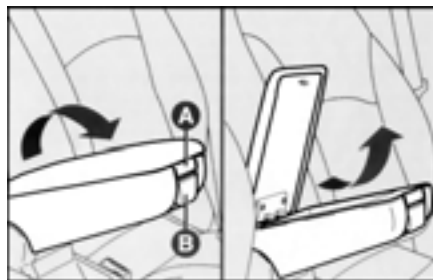

сл.98

ГОРНА ФИОКА НА СТРАНАТА НА СОВОЗАЧОТ

Фиоката **А-сл.99** се отвора како што е прикажано со стрелката.

Фиоката може да се загрева/лади преку дифузерите поврзани со клима уредот.

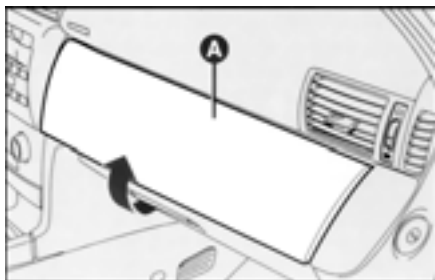

сл.99

Во возилата со клима уред со две зони температурата во фиоката ја регулира совозачот.

За отворање на дифузерот поместете ја рачката **А-сл.100** во насока на стрелката.

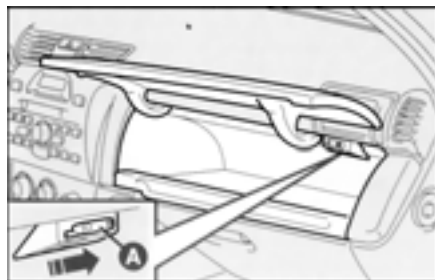

сл.100

ДОЛНА ФИОКА НА СТРАНАТА НА СОВОЗАЧОТ сл.101

Фиоката е опремена со клуч. За отворање, најпрво отклучете ја со клучот, а потоа отворете ја со рачката **А-сл.101**, како што е прикажано со стрелката.

При отворање на фиоката се пали внатрешната сијаличка **В-сл.102**.

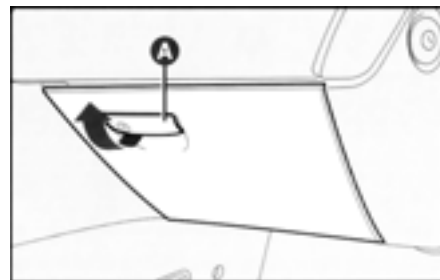

сл.101

Ова светло останува запалено околу 15 минути по завртување на клучот во позиција **STOP**.

Ако, во текот на овој временски период, се отвори врата или багажник, сијаличката повторно ќе свети околу 15 минути.



Не патувајте со отворена фиока за предмети за да не се повредите во случај на судар.

ФИОКИ ПОД СЕДИШТАТА сл.103

Под предните седишта се сместени фиоки (кај некои верзии); не ставајте во нив предмети потешки од 1,5 kg.

КУТИЈА ЗА МЕТАЛНИ ПАРИ сл.104

Сместена е на централната конзола, покрај рачната сопирачка.

ЗАПАЛКА сл.105

Сместена е на централната конзола, покрај рачната сопирачка.

Кога клучот е во позиција **MAR** притиснете го копчето **A**; по неколку секунди копчето само се враќа во првобитна положба што значи дека може да се употребува.

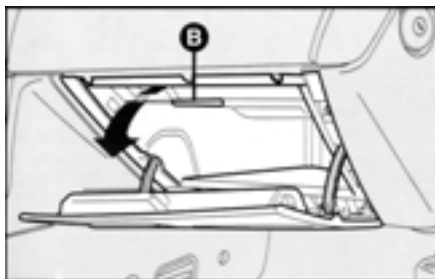

сл.102

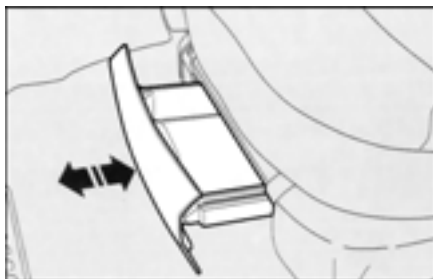

сл.103



сл.104

ВАЖНО Секогаш проверувајте дали запалката е исклучена.



Запалката постигнува висока температура, затоа треба внимателно да се употребува, како и да се внимава да не дојдат децата во допир со неа: постои опасност од пожар.

ПОЛИЦА НА СОБОРУВАЊЕ (кадешто е вградена)

На задниот дел од седиштето на совозачот, кај одредени верзии, е вградена полица на соборување **А-сл.106**; за да ја поставите во хоризонтална положба повлечете ја во насока на стрелката.

ВАЖНО Не поставувајте на полицата предмети потешки од 3 kg.



Не патувајте со полицата во хоризонтална положба, затоа што постои сериозна опасност од повреди на патниците.

Од безбедносни причини, полицата се откачува од лежиштето ако се преоптовари.

За да ја поставите повторно во нејзиното лежиште, постапете на следниот начин:

- фиксниот држач **А-сл.107** поставете го на левата водилка,
- завртете ја полицата за долниот раб да го допре подвижниот држач **С**,
- благо притиснете во насока на стрелката, за да ја поставите полицата **В** во положба за употреба. Држачот **С** е во десната водилка.



сл.105



сл.106

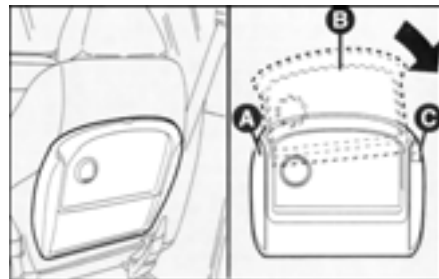

сл.107

ПЕПЕЛНИК



Не го користете пепелникот како корпа за отпадоци, особено за хартија; може да се запали од остатоците од цигарите.

Пепелник за предните патници сл.108-109

За употреба на пепелникот притиснете го капачето **A**.

Пепелникот може да се извади.

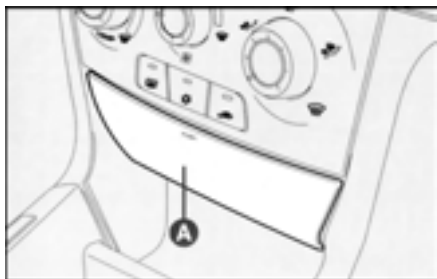

сл.108



сл.109

ДРЖАЧ ЗА ЧАШИ

На централната конзола се поставени два отвори **A-сл.111** за чаши или лименки.

Два држачи за чаши се поставени и во задниот потпирач за раце.

За да ги употребите задните држачи погледајте го делот ЗАДЕН ПОТПИРАЧ ЗА РАЦЕ.

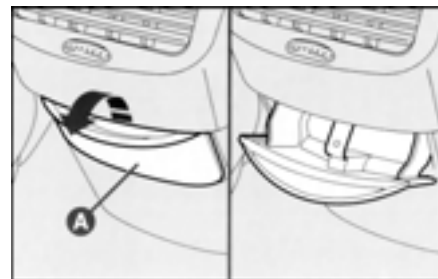

сл.110

ПРОСТОР ЗА ПРЕДМЕТИ сл.112

Поставен е на централната конзола, покрај рачната сопирачка.

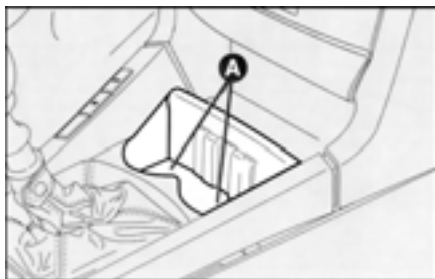

сл.111

ШТИТНИЦИ ЗА СОНЦЕ сл.113-114

Штитниците се поставени покрај внатрешниот ретрвизор. Можат да се постават напред и од страна.

Кај некои верзии, на задниот дел од штитникот е поставено помошно огледало со помошно светло. За да го употребите, отворете го капачето **A-сл.113**.

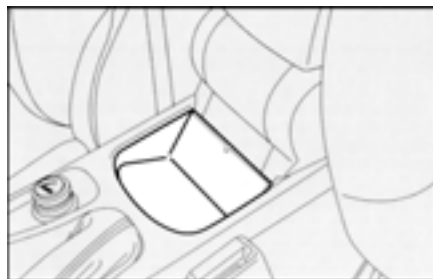

сл.112

Плафониерките овозможуваат користење на огледалото со пригушено светло.

Кога клучот е во позиција **MAR** светлото свети околу 15 минути.

Ако во текот на овој период се отвори врата и багажник, светлото повторно ќе свети 15 минути.



сл.113

На штитникот за совозачот има симбол кој се однесува на поставување на седишта за деца кај возила со вградена воздушна перница за совозачот. За други детали, погледајте го делот СТРАНИЧНА ВОЗДУШНА ПЕРНИЦА ЗА СОВОЗАЧОТ.



сл.114

„SKYWINDOW“ СОНЧЕВ ПОКРИВ (кадешто е вграден)

„Skywindow“ е систем за отворање на покривот кој се состои од 5 плочести елементи. Во затворена положба плочите овозможуваат навлегување на надворешната светлина во возилото, додека во отворена положба овозможуваат широко отворање на покривот.

Кога клучот е во позиција **MAR** завртете го копчето **A-сл.115** во десно и одберете една од 6-те положби на отварање.

Покривот е опремен со електронски управувана завеса, која има задача да ги спречи сончевите зраци.



Доколку има снег или мраз на покривот, тој не треба да се отвора.

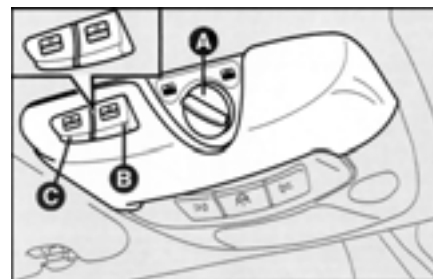

сл.115



Неправилното користење на сончевиот покрив може да биде опасно. Пред и за време на неговото користење потребно е да се провери дали некој од патниците е изложен директно на движењето на покривот или пак некои лични предмети се зафатени од истиот.



Кога се излегува од возилото потребно е да се извади клучот од бравата за да се спречи евентуално задвижување на покривот.

ОТВОРАЊЕ НА ПОКРИВОТ

Отворање на плочите (вртење на копчето во десно)

Кога покривот е целосно затворен (завесите и плочите), контролното копче во позиција „0“, отворањето на плочите и завесите се одвива на следниот начин:

– **Прво кликување на копчето:** вртливо движење на првата плоча сè до достигнување на положбата **А-сл.116**; завесата се отвора до втората плоча.

– **Второ кликување на копчето:** целосно отворање на првата плоча и задвижување на останатите (2-ра, 3-та, 4-та и 5-та плоча) наназад за должина еднаква на ширината на петтата плоча, како што е прикажано на **сл.117**; истовремено, завесата се отвора до втората плоча.

– **Трето кликување на копчето:** плочите (2-ра, 3-та и 4-та плоча) се задвижуваат наназад за должина еднаква на ширината на четвртата плоча; истовремено, завесата се отвора до втората плоча.

– **Четврто кликување на копчето:** плочите (2-ра и 3-та плоча) се задвижуваат наназад за должина еднаква на ширината на третата плоча; истовремено, завесата се отвора до втората плоча.



сл.116

– **Петто кликување на копчето:** втората плоча се задвижува наназад за должина еднаква на нејзината ширина; истовремено, завесата се отвора до втората плоча; покривот е целосно отворен и завесата во возилото ги покрива четирите плочи како што е прикажано на **сл.118**.



сл.117

Кога плочите се затворени и завесата отворена:

– **Прво кликување на копчето:** вртливо движење на првата плоча сè до достигнување на положбата **А-сл.116**; завесата се отвора за да ги покрие четирите плочи кога тие се целосно отворени.

– **Второ кликување на копчето:** целосно отворање на првата плоча и задвижување на останатите (2-ра, 3-та, 4-та и 5-та плоча) наназад за должина еднаква на ширината на петтата плоча; завесата останува во претходно опишаната положба.

– **Трето кликување на копчето:** плочите (2-ра, 3-та и 4-та плоча) се задвижуваат наназад за должина еднаква на ширината на четвртата плоча; завесата останува во претходно опишаната положба.

– **Четврто кликување на копчето:** плочите (2-ра и 3-та плоча) се задвижуваат наназад за должина еднаква на ширината на третата плоча; завесата останува во претходно опишаната положба.

– **Петто кликување на копчето:** втората плоча се задвижува наназад за должина еднаква на нејзината ширина; завесата останува во претходно опишаната положба; покривот е целосно отворен.



сл.118

Кога копчето е во една од претходните положби, покривот автоматски ќе се задвижи во опишаните положби. За да се отвори покривот целосно со една операција копчето треба да се постави во крајната положба (пет кликувања).



сл.119

ЗАТВОРАЊЕ НА ПОКРИВОТ

Затворање на плочите (вртење на копчето во лево)

Кога плочите и завесата се целосно отворени, затворањето на плочите не влијае врз завесата:

– **Прво кликување на копчето:** втората плоча се задвижува напред за должина еднаква на нејзината ширина; завесата не се поместува.

– **Второ кликување на копчето:** втората плоча се задвижува напред за должина еднаква на ширината на третата плоча; завесата не се поместува.

– **Трето кликување на копчето:** втората плоча се задвижува напред за должина еднаква на ширината на четвртата плоча; завесата не се поместува.

– **Четврто кликување на копчето:** втората плоча се задвижува напред за должина еднаква на ширината на петтата плоча и првата плоча ротира до почетната положба; завесата не се поместува.

– **Петто кликување на копчето:** целосно затворање на плочите како што е прикажано на **сл.119**, завесата не се поместува.

Кога копчето е во една од претходните положби, покривот автоматски ќе се задвижи во опишаните положби. За да се затвори покривот целосно со една операција копчето треба да се постави во „0“.

ОТВОРАЊЕ/ЗАТВОРАЊЕ НА ЗАВЕСАТА

Завесата се отвора автоматски со притискање на копчето **В-сл.115** и не може да се отвори помалку од плочите.

Отворањето на завесата може да се прекине на следниот начин:

1) со повторно притискање на копчето **В**

2) при постигнување на саканата положба на отворање, која може да биде:

– со целосно затворени плочи (еднакво на отворање на покривот од внатрешноста),

– со делумно отворени плочи: завесата отворена до втората плоча,

– со целосно отворени плочи: завесата отворена до втората плоча и ги покрива четирите плочи.

Затворањето на завесата зависи од положбата на плочите: завесата не може да се затвори целосно ако плочите се отворени.

За да ја затворите завесата притиснете го копчето **С-сл.115**.

Затворањето на завесата може да се прекине на следниот начин:

1) со повторно притискање на копчето **С**

2) при постигнување на саканата положба на отворање, која може да биде:

– со целосно затворени плочи (еднакво на отворање на покривот од внатрешноста),

– со делумно отворени плочи: завесата отворена до втората плоча,

– со целосно отворени плочи: завесата не може да се затвори.

ВАЖНО Ако по притискање на некое од копчињата клучот се заврти во позиција **STOP**, започнатата операција ќе биде завршена.

ФУНКЦИОНИРАЊЕ ВО ИТНИ СЛУЧАИ ИЛИ ПРИ СЕРВИСИРАЊЕ

Ако електронскиот управувачки уред не функционира или во случај на сервисни работи на подвижниот покрив, тој може рачно да се задвижува на следниот начин:

– извадете го пластичниот поклопец со притискање на страните, како што е прикажано со стрелката на **сл.120**,

– ставете го посебниот клуч за итни случаи **А-сл.121** (сместен во плафониерката) во лежиштето **В-сл.122**,

– завртете го клучот за отворање или затворање на плочите.

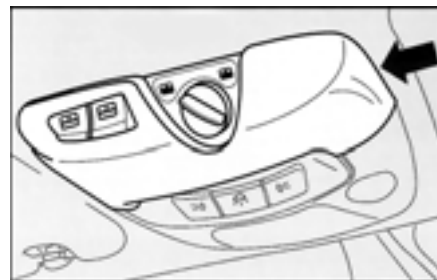

сл.120

ОТВОРАЊЕ/ЗАТВОРАЊЕ НА СОНЧЕВИОТ ПОКРИВ

Отворањето/затворањето на покриво се изведуваат со завртување во десно или во лево на клучот во бравата на вратата.

Кај возилата опремени со далечински управувач, отворањето и затворањето се активираат со притискање на далечинскиот управувач повеќе од две секунди. Истите операции се прекинуваат со отпуштање на копчето.

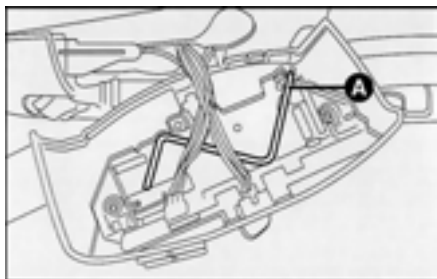

сл.121

При отворање, истовремено се отвораат и плочите и завесата.

При затворање, прво се затвора завесата, а потоа и плочите.

БЕЗБЕДНОСЕН СИСТЕМ

Безбедносниот систем е активен по целата должина на затворање на завесата и се вклучува кога на патот ќе се испречи некоја препрека (прст, рака и сл.).



сл.122

Покрај тоа, безбедносниот систем е активен по предниот раб на втората плоча и на задниот раб на првата плоча; што се однесува на втората плоча, системот е активен по целата должина на затворање на завесата и се вклучува кога на патот ќе се појави препрека (прст, рака и сл.).

Во однос на првата плоча, системот е активен во текот на целата ротација на плочата.

По активирањето на безбедносниот систем, ресетирањето може да се изврши со следните две постапки:

- со притискање на копчето **A-сл.115** нагоре (ресетирање на претходно прекинатото движење),
- со завртување на копчето **A-сл.115** во друга положба.

Исклучување на безбедносниот систем

Појава на мраз или некои други материји на покривот можат да предизвикаат активирање на безбедносниот систем.

Во таков случај, постои можност за исклучување на безбедносниот систем, со затворање на покривот на следниот начин:

– за период од 5 секунди од активирањето на системот, завртете го копчето **А-сл.115** во **0**, држејќи го притиснато нагоре до затворањето.



Во текот на оваа операција безбедносниот систем не е активен.

ВРАТИ



Пред отворање на некоја врата, проверете дали е безбедно тоа да се направи.

ОТВОРАЊЕ/ЗАТВОРАЊЕ ОДНАДВОР

Предни врати

За да се отвори вратата завртете го клучот (во десно за вратата на возачот, во лево за вратата на совозачот), извадете го клучот и повлечете ја рачката **А-сл.123**.

Постои можност да се отклучи само вратата на возачот (види го описот во делот ДИГИТАЛЕН ДИСПЛЕЈ).

Ако клучот се задржи завртен повеќе од 2 секунди во положба за отворање, ќе се отворат прозорците.

При отворање на една од вратите, предната и задната плафониерка светат неколку секунди.

За да се затвори вратата, завртете го клучот во обратна насока во однос на отворањето.

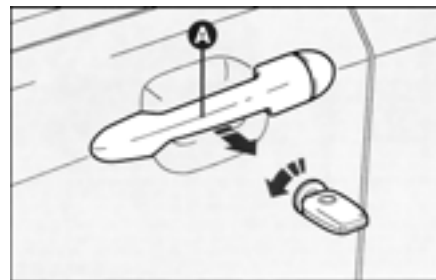

сл.123

Ако клучот се задржи завртен повеќе од 2 секунди во положба за затворање, ќе се затворот прозорците.

Со брзо двојно завртување на клучот во насока на затворање, се активира уредот „DEAD LOCK“.

При активирање на овој уред, сите механички уреди и контроли во внатрешноста на возилото се исклучуваат, со што се зголемува заштитата против кражба.



Ако го вклучите уредот „DEAD LOCK“, нема да биде можно отворање на вратите одвнатре, заради што, пред да излезете од возилото, внимавајте во него да не остане некој друг.

Задни врати (верзии со 5 врати)

За отворање на вратата, деактивирајте го централното заклучување и повлечете ја рачката за отворање.

За затворање: само турнете ја вратата.

ОТВОРАЊЕ/ЗАТВОРАЊЕ ОДВНАТРЕ

Предни врати

За отворање на вратата повлечете ја рачката **А-сл.124**.

За затворање: повлечете ја вратата.



сл.124

Задни врати (верзии со 5 врати)



Задните врати можат да се отворат само ако е исклучен уредот за безбедност на децата.

За отворање на вратата повлечете ја рачката **А-сл.125**.

За затворање: повлечете ја вратата.

Ако некоја од вратите не е правилно затворена, на инструмент таблата се пали контролната сијаличка , заедно со порака на дисплејот.

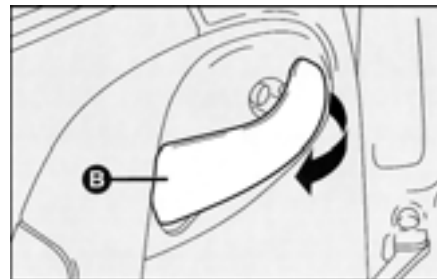

сл.125

СИСТЕМ ЗА ЦЕНТРАЛНО ЗАКЛУЧУВАЊЕ

Однадвор

Кога се вратите затворени, завртете го клучот во бравата на некоја од предните врати.

Одвнатре

За заклучување од внатрешноста на возилото (кога сите врати се затворени) притиснете го копчето за заклучување/отклучување на вратите **А-сл.126**.

Со притискање на копче за заклучување, се заклучува само соодветната врата.

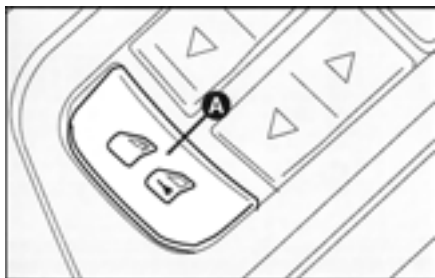

сл.126

ВАЖНО Задните врати не можат да се отворат одвнатре ако е вклучен уредот за безбедност на децата.

Во случај на прекин на електричното напојување (прегорен осигурувач, исклучен акумулатор и сл.) можно е рачно заклучување на бравите.

УРЕД ЗА БЕЗБЕДНОСТ НА ДЕЦАТА (верзии со 5 врати) сл.127

За спречување на отворање на задните врати одвнатре.

Уредот може да се вклучи само кога вратите се отворени:

Позиција 1 = уредот е вклучен (вратите се заклучени),

Позиција 2 = уредот е исклучен (вратите се отклучени).

Уредот останува вклучен дури и кога вратите ќе се отклучат преку системот за централно заклучување.



Секогаш кога во возилото возите деца користете го уредот.



По вклучувањето на сигурносниот уред на двете задни врати проверете дали се заклучени со повлекување на внатрешните рачки за отворање.



сл.127

ЕЛЕКТРИЧНИ ПОДИГНУВАЧИ НА СТАКЛАТА СО БЕЗБЕДНОСЕН УРЕД

Возилото е опремено со електрични подигнувачи на прозорците, со безбедносен систем со сензори за спречување на кршење. Електронската управувачка единица која го управува системот има можност, со помош на посебни сензори, да детектира присуство на препрека во текот на затворањето на прозорецот. Во таков случај, системот го запира движењето на прозорецот и веднаш го задвижува наназад.

ВАЖНО Ако функцијата за спречување на кршење стартува 5 пати во една минута, системот автоматски вклучува т.н. заштитен мод. Оваа состојба се препознава по тоа што, во фазата на затворање, прозорецот ќе се подигне во неколку чекори, пред целосно да се затвори.

Во таков случај, треба да се изврши ресетирање на системот на следниот начин:

- да се отвори прозорецот, или
- да се заврти клучот во позиција **STOP** и потоа во позиција **MAR**.

Системот е ресетиран и, ако нема дефекти, подигнувачот автоматски ќе продолжи нормално да функционира. Во спротивно, обратете се во овластен сервис на Fiat.

Во случај на неисправност на системот, на дисплејот ќе се појави соодветна порака (види ДЕФЕКТ НА СИСТЕМОТ ЗА ПОДИГНУВАЊЕ НА ПРОЗОРЦИТЕ во делот КОНТРОЛНИ СИЈАЛИЧКИ).

ВАЖНО Кога клучот е во позиција **STOP** или е изваден од контакт бравата, електричните подигнувачи остануваат активни уште околу 2 минути и се деактивираат во моментот кога се отвора врата.

Предни контролни копчиња

Од страна на возачот (верзии со 3 врати) сл.128

Прекинувачите вградени во вратата на возачот, кои можат да се употребат доколку клучот за палење се наоѓа на позиција **MAR**, служат за:

A – управување со левиот преден прозорец

B – управување со десниот преден прозорец

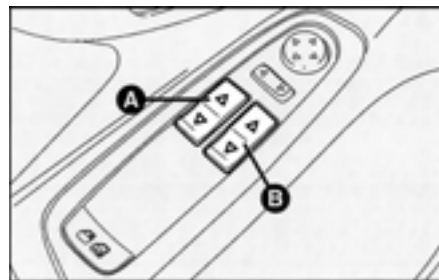

сл.128

Притиснете го копчето **A** или **B** за отворање/затворање на прозорецот. Со краткотрајно притискање на копчето **A** или **B** се врши степенесто задвижување на прозорецот, додека подолго притискање на копчето резултира со работа на прозорецот во т.н. „автоматски и континуиран“ мод. При повторно притискање на копчето **A** или **B** прозорецот запира во моменталната положба.

Од страна на возачот (верзии со 5 врати) сл.129

Прекинувачите вградени во вратата на возачот, кои можат да се употребат доколку клучот за палење се наоѓа на позиција **MAR**, служат за:

Предни прозорци

A – автоматско и континуирано управување со левиот преден прозорец

B – автоматско и континуирано управување со десниот преден прозорец

Задни прозорци

C - вклучување/исклучување на управувањето на задните прозорци

D - отворање/затворање на задниот лев прозорец; „континуирана и автоматска“ работа само при отворањето

E - отворање/затворање на задниот десен прозорец; „континуирана и автоматска“ работа само при отворањето

За предните прозорци погледајте го претходно дадениот опис за верзии со 3 врати.

Работата на задните прозорци е „континуирана и автоматска“ само при отворање.

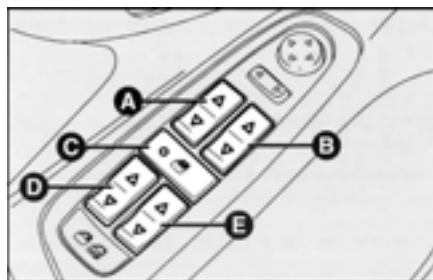

сл.129

Од страна на совозачот (верзии со 3-5 врати) сл.130

На вратата на совозачот се наоѓа копчето **A** за „автоматско и континуирано“ управување на десниот преден прозорец.

Кога клучот е во позиција **MAR**, со краткотрајно притискање на копчето **A** се врши степенесто задвижување на прозорецот, додека подолго притискање на копчето резултира со работа на прозорецот во „автоматски и континуиран“ мод.

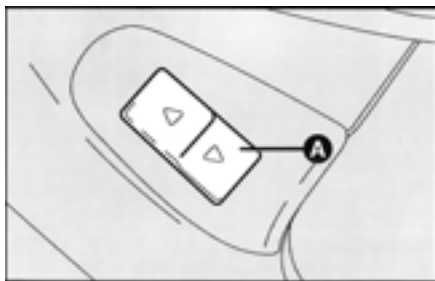

сл.130

Задни контролни копчиња

Секоја задна врата е опремена со копче за континуирано автоматско управување на соодветниот прозорец.

За начинот на функционирање погледајте го описот од страна на совозачот.



Неправилното користење на прекинувачите може да биде опасно. Затоа добро проверете дали некој од патниците или негов личен предмет или облека не стои на патот на стаклото. Штом ќе излезете од возилото извадете го клучот од бравата за да не дојде до ненадејно задвижување на стаклата.

Рачно управување на задните прозорци сл.131

Прозорецот се отвора или затвора со задвижување на рачката **A**.

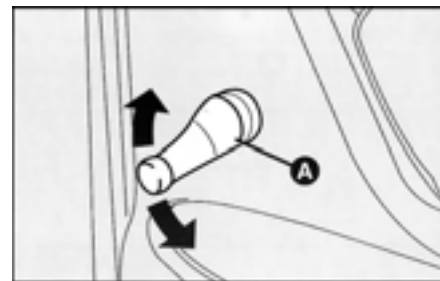

сл.131

БАГАЖНИК

Задната врата на багажникот (кога е отклучен) може да се отвори само од надвор, со помош на рачката **A-сл.132**.

ВАЖНО Ако багажникот се затвори неправилно, ќе се запали контролната сијаличка  заедно со порака на дисплејот.

Ако вратите се отклучени, багажникот може да се отвори во секое време.

Со помош на дисплејот на инструмент таблата може да се активира опцијата **НЕЗАВИСЕН БАГАЖНИК** (види го делот **ДИГИТАЛЕН ДИСПЛЕЈ**).

Со избор на таа опција, багажникот нема да се отклучи при отклучување на вратите. За да го отворите, употребете го клучот.



Никогаш не го отворајте багажникот кога возилото се движи.

ОТВОРАЊЕ ОД НАДВОРЕШНА СТРАНА СО КЛУЧ **сл.133**

За отворање на задната врата однадвор, отклучете ја бравата со клучот.

Отворањето на задната врата е олеснето со странични гасни амортизери.

При отворање на задната врата се пали сијаличката во внатрешноста на багажникот.

Сијаличката автоматски ќе се изгасне кога задната врата ќе се затвори.

Сијаличката ќе свети околу 15 минути откако клучот ќе се заврти во позиција **STOP**.

Ако во овој временски период се отвори врата или багажник, светлото ќе свети уште 15 минути.

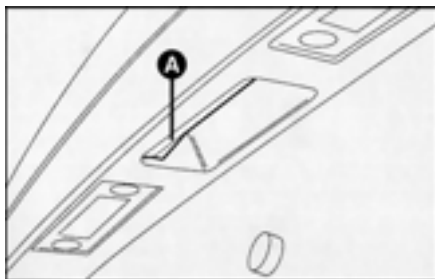

сл.132

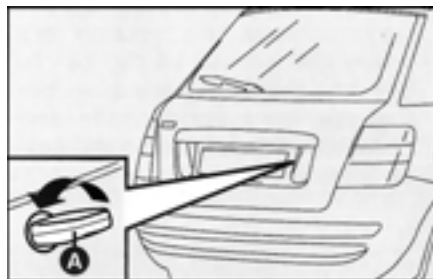

сл.133

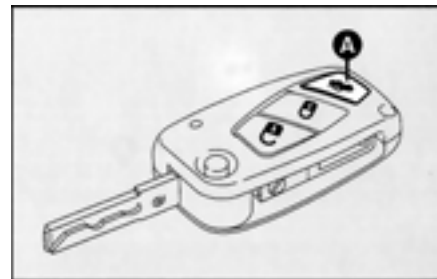

сл.134

ОТВОРАЊЕ СО ДАЛЕЧИСКИ УПРАВУВАЧ

Задната врата може да се отвори со далечинскиот управувач со притискање на копчето **А-сл.134**, дури и кога е вклучен алармот. Отворањето на задната врата е проследено со две светнувања на трепкачите; затворањето е проследено со едно светкање.

Кога е вклучен алармот, со отворање на задната врата алармниот систем ја исклучува волуметриската заштита, сензорот против подигнување и контролниот сензор на задната врата.

Со повторно затворање на задната врата повторно се воспоставуваат заштитните функции.

ЗАТВОРАЊЕ НА ЗАДНАТА ВРАТА

За затворање: спуштете ја надолу и притиснете додека кликне.

Во багажникот се наоѓа приклучок со напон од 12V **А-сл.135** за напојување на разновидни електрични уреди.

ВАЖНО Ако е вклучена опцијата НЕЗАВИСЕН БАГАЖНИК, внимавајте при затворање на багажникот да не го заборавите клучот внатре.

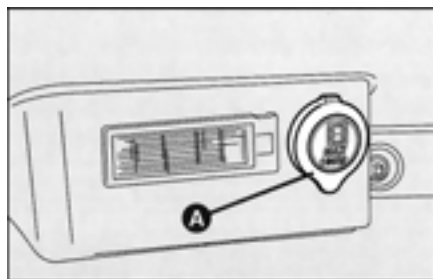

сл.135



Никогаш не треба да се пречекорува дозволеното оптоварување на возилото (во поглавјето **ТЕХНИЧКИ КАРАКТЕРИСТИКИ**). Потребно е да се провери дали багажот е добро прицврстен за да не дојде до излегување на истиот при ненадејно сопирање.



Никогаш не патувајте со предмети на задната полицата, за да спречите повреди на патниците во случај на судир или ненадејно сопирање.

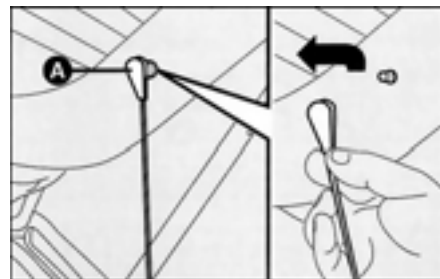

сл.136



Додавањето објекти (звучници, спојлери и т.н.) на задната полица или во багажникот, освен оние кои се препорачани од прозводителот, може да предизвика неправилно функционирање на гасните амортизери.

Багажот кој го пренесувате прицврстувајте го со помош на јажиња или жици, кои ќе ги закачите на специјално предвидените куки.

ПРОШИРУВАЊЕ НА БАГАЖНИКОТ

Вадење на задната полица:

1) Ослободете ги горните краеве **А-сл.136** на двете јаженца.

2) Ослободете ги држачите **В-сл.137** од нивните лежишта **А** и извадете ги. За верзии со лизгачки седишта, извадете ја втората полица **А-сл.138** со ослободување на држачите **В-сл.139** од нивните лежишта **С**.

Целосно проширување на багажникот

1) Прицврстете ги копчите за појасите во соодветните држачи (види го делот СИГУРНОСНИ ПОЈАСИ).

2) Целосно спуштете ги задните потпирачи за глава.

3) Поместете ги појасите на страна и проверете да не се усукани.



сл.137



сл.138

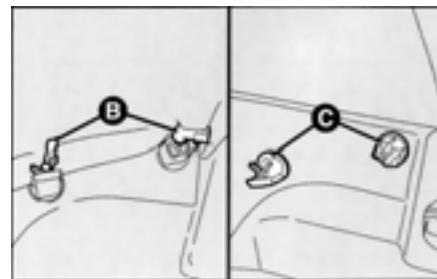

сл.139

4) За верзии со фиксно седиште, соборете го наклонот напред. Подигнете ги рачките **В-сл.140** и соборете ги напред за да добиете една рамна површина **сл.142**.

Подигнувањето на рачката **В** се означува со „црвена лента“ **С-сл.140**.



сл.140

5) За верзии со лизгачко седиште, подигнете ги рачките **А-сл.141** (на двете страни на седиштето) и повлечете ги напред. Рачката **А-сл.141** се користи и за регулација на седиштето. Со рачката **В-сл.141** се регулира просторот во багажникот.

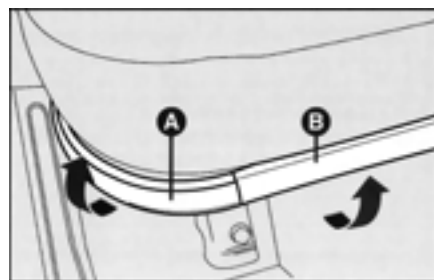

сл.141

Делумно проширување

Верзии со фиксно задно седиште

За делумно проширување постапете на следниот начин:

1) Навалете го делот од седиштето со повлекување на рачката во средината на седиштето.

2) Целосно спуштете ги задните потпирачи за глава.

3) Поместете ги сигурносните појаси на страна. Внимавајте да не ги усукате.

4) Подигнете ја рачката **В-сл.140** и соборете го седиштето напред.

Верзии со лизгачко задно седиште (кадешто е вградено)

1) Подесете го седиштето во саканата положба (на пр., целосно напред, ако сакате да добиете најголемо проширување на багажникот).

2) Целосно спуштете ги задните потпирачи за глава.

3) Поместете ги сигурносните појаси на страна. Внимавајте да не ги усукате.

4) Подигнете ја рачката **А-сл.141** и соборете го наслонот.

Враќање на наслонот на задното седиште во неговата оригинална положба

Постапете на следниот начин:

1) Поместете ги сигурносните појаси на страна. Внимавајте да не ги усукате.

2) За верзии со фиксно задно седиште, подигнете го наслонот и турнете го наназад додека кликне механизмот за прицврстување. „Црвената лента“ кај држачите **В-сл.140** треба да исчезне.

Ако „црвената лента“ е видлива, тоа значи дека механизмот на наслонот не е прицврстен. Во ваков случај не може да се извлече централниот сигурносен појас (освен кај верзии со лизгачко седиште).



Проверете дали наслонот на седиштето е добро прицврстен на двете страни („црвената лента“ не треба да се гледа), за да спречите задвижување на седиштето нанапред при ненадејно кочење.

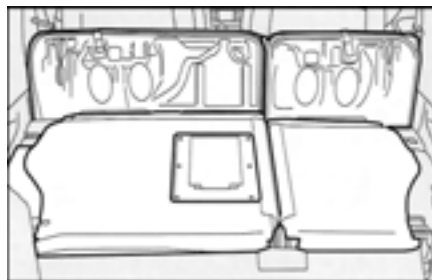

сл.142

3) За верзии со лизгачко задно седиште (кадешто е вградено), подигнете ги рачките **А-сл.141** (лево и десно) и поставете го наслонот во исправена положба.

4) За верзии со фиксно задно седиште, поставете го долниот дел од седиштето во хоризонтална положба, додека сигурносните појаси се подигнати.

5) Извадете ги копчите на појасите од нивните лежишта за да бидат подготвени за употреба.

ЗАДЕН ПОТПИРАЧ ЗА РАЦЕ

За да го користите потпирачот **А-сл.143**, спуштете го како што е прикажано на сликата.

Во внатрешноста на потпирачот се наоѓаат два отвори за чаши **В-сл.144**. За да ги користите, повлечете го јазичето **А** во насока на стрелката.



сл.143

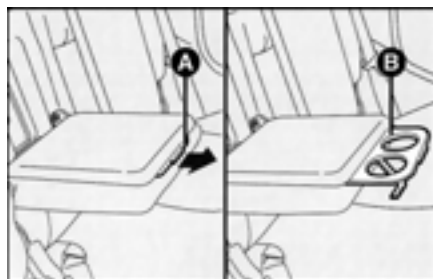

сл.144

ПРИЦВРСТВУВАЊЕ НА БАГАЖОТ сл.146

Во багажникот има четири алки, низ кои се провлекуваат јажиња, со кои се прицврстува багажот.

ВАЖНО Никогаш не прицврстувајте на една алка повеќе од 100 kg.



Тежок товар кој не е прицврстен може да предизвика сериозни повреди на патниците.



сл.145



Ако сакате да носите резервно гориво во канта, придржувајте се кон локалните сообраќајни прописи и употребувајте само проверени канти, правилно прицврстени во багажникот. Дури и во таков случај, зголемен е ризикот од пожар во случај на судир.

КУТИЈА ЗА ТОВАР сл.147 (кадешто е предвидена)

Тоа е посебно обликувана кутија со прегради, наменета за сместување на предмети, поставена во багажникот на возилата со лизгачко задно седиште.

ТУНЕЛ ЗА СКИИ (кадешто е предвиден)



Секогаш проверувајте дали е товарот правилно прицврстен, за да спречите евентуални повреди на патниците во случај на судир или ненадејно кочење.

Тунелот може да се користи за сместување на долги објекти (на пр., скии), кои се поставуваат од багажникот.

1) Спуштете го задниот потпирач за раце **А-сл.143**.

2) Притиснете ја рачката **А-сл.148** и спуштете го капачето.

За затворање на капачето повлечете го јазичето **В-сл.148**.

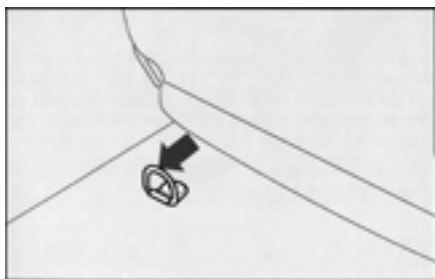

сл.146



сл.147

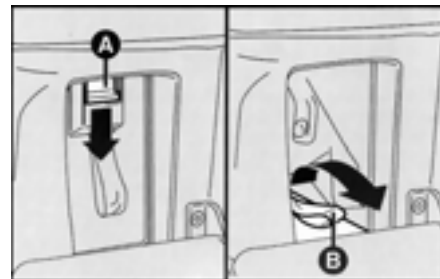

сл.148

ПОКЛОПЕЦ НА МОТОРОТ

За да се отвори поклопецот:

1) Повлечета ја рачката **A-сл.149** во насока на стрелката.



Оваа операција треба да се врши кога возилото не е во движење.

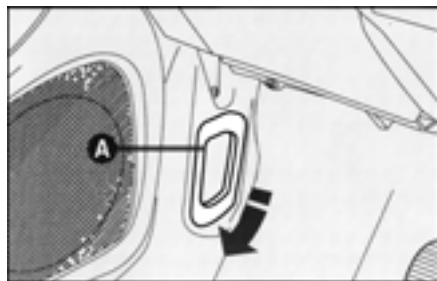

сл.149



Пред отворање на поклопецот, проверете ги бришачите да не се подигнати.

2) Повлечете ја рачката **A-сл.150** и подигнете го поклопецот.

ВАЖНО Поклопецот на моторот се подигнува со помош на два гасни амортизери. Се препорачува овие амортизери да не се допираат и поклопецот да се придржува додека се крева.

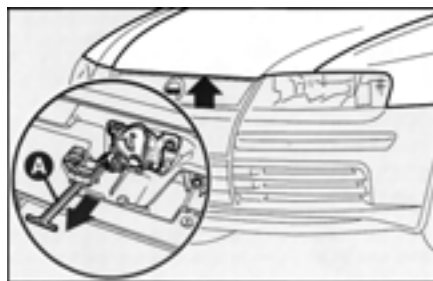

сл.150



Ако треба да се прават проверки во моторниот простор, додека тој е уште загреан, не се приближувајте до вентилаторот: може да се активира, дури и ако клучот е изваден од контакт бравата. Причекајте моторот да се излади.



Внимавајте на шалови, вратоврски и други делови од облеката, кои можат да се закачат за некој подвижен дел од моторот.

За затворање на поклопецот:

Поклопецот треба да се спушти на растојание од околу 20-тина сантиметри од просторот за мотор и потоа да се отпушти слободно да падне. По оваа постапка треба да се провери дали е добро затворен.

Не треба да се притиска врз поклопецот доколку не е добро затворен, туку треба истата постапка да се повтори уште еднаш.



Секогаш треба да се проверува дали поклопецот е добро затворен, за да не дојде до негово отворање во текот на возењето.

ВАЖНО Ако поклопецот на моторот не е добро затворен, се пали контролната сијаличка  (ако е вградена) заедно со порака на дисплејот.

БАГАЖНИК НА ПОКРИВОТ



Кога пренесувате објекти на покривот на возилото, внимателно отворајте ја задната врата на багажникот.

Шините за кровниот багажник треба да се прицврстат во точките **A-сл.151**.

Подигнете ги капачињата **B** за да имате пристап кон лежиштата **C** во кои се прицврстуваат шините.

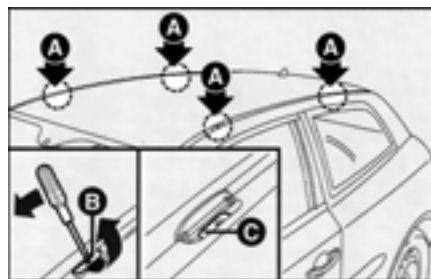

сл.151

Ве потсетуваме дека во рамките на програмата на Fiat Lineaccessori можете да набавите кровни багажници дизајнирани специјално за Fiat Stilo.

По неколку изминати километри проверете дали се добро прицврстени завртките.

Никогаш не надминувајте ја максимално дозволената тежина на багаж кој може да се постави на багажникот (види поглавје ТЕХНИЧКИ КАРАКТЕРИСТИКИ).

ПРЕДНИ СВЕТЛА

РЕГУЛАЦИЈА НА ПРЕДНИТЕ СВЕТЛА

ВАЖНО Правилното подесување на светлосниот сноп на предните светла е многу битно за безбедноста при возење. Подесувањето на светлосниот сноп мора да биде прилагодено кон важечките законските прописи во државата.

Контролата на насочувањето на светлосниот сноп на предните светла треба да се изврши во овластен сервис за Fiat.

РЕГУЛИРАЊЕ НА СНОПОТ НА ПРЕДНИТЕ СВЕТЛА

Возилото е опремено со електричен уред за корекција на аголот на предните светла. Овој уред функционира само кога клучот е во позиција **MAR** и кога предните светла се вклучени.

Кога возилото е оптоварено, тоа се навалува наназад. Тоа значи дека снопот на предните светла се подигнува. Во овој случај, треба да се изврши правилно насочување на светлата.

Тоа се прави со копчето **A-сл.152** покрај управувачот:

- притиснете ја стрелката ▲ за да зголемите за една положба (на пр., 0-1, 1-2, 2-3),

- притиснете ја стрелката ▼ за да намалите за една положба (на пр., 3-2, 2-1, 1-0),

Дисплејот **B** на инструмент таблата ја покажува положбата за време на подесувањето.

Правилно подесување во зависност од оптоварувањето

Позиција **0** - еден или двајца патници на предните седишта

Позиција **1** - 5 патници во возилото

Позиција **2** - 5 патници + товар во багажникот

Позиција **3** - возач + максимален товар во багажникот.

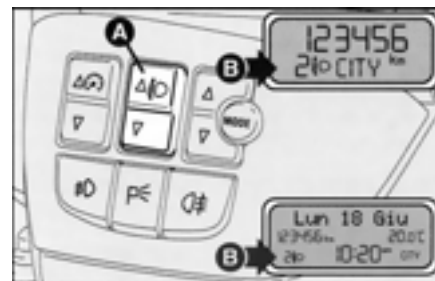

сл.152



Насоченоста на светлосниот сноп треба да се проверува секогаш кога се менува оптовареноста на возилото.

ПОДЕСУВАЊЕ НА ПРЕДНИТЕ СВЕТЛА ЗА МАГЛА

За нивно подесување обратете се во овластен сервис на Fiat.

ABS

Возилото е опремено со ABS систем кој спречува блокирање на тркалата во секакви услови на пат и при било колкав интензитет на сопирање, спречува лизгање на тркалата и притоа гарантира контрола врз возилото, можност за завртување како и најмал можен простор за сопирање.

Во моментот на сопирање може да се јави благо пулсирање на педалата на сопирачките, како резултат на дејството на ABS системот.

Тоа не треба да се смета за неисправност на системот. Тоа е сигнал за возачот дека се активирал ABS системот: тоа е предупредување дека возилото се движи на граница на пролизгување и брзината на движење треба да се прилагоди кон патните услови.

ABS системот е дополнителен дел на системот за сопирање; во случај на дефект, системот за сопирање ќе се однесува како кај возилот без вграден ABS систем.

Во случај на дефект на ABS системот, не е доведен во прашање капацитетот на сопирачките.

Ако никогаш претходно не сте возеле возило со ABS систем, се препорачува вежбање на лизгава подлога, се разбира, во безбедни услови и во согласност со сообраќајните прописи. Исто така, прочитајте ги следните упатства.

Предноста на ABS системот во однос на класичните системи за сопирање се состои во можноста за остварување на највисок степен на управливост со возилото, дури и во услови на ограничено прилепување кон подлогата, спречувајќи го блокирањето на тркалата.

Не треба да се очекува намалување на патот на сопирање: на пример, на меки подлоги, како песок или снег, можно е дури и зголемување на патот на сопирање.

За подобро искористување на можностите на ABS системот, треба да се придржувате кон следните совети:



ABS системот подобро го искористува прилепувањето на тркалата кон патот, но не го зголемува; затоа е неопходно внимателно возење на лизгави површини, без непотребни ризици.



Ако ABS системот се активира, тоа значи дека е надмината максималната вредност на прилепувањето меѓу пневматикот и подлогата: неопходно е да се забави и да се прилагоди возењето кон условите.



Во случај на дефект на системот, при палење на сијаличката (ABS) на инструмент таблата (заедно со порака на дисплејот), проверете го возилото во овластен сервис на Fiat.

При сопирање во свиоци потребна е многу голема внимателност, дури и со ABS систем.

Најважен совет е следниот:



Кога ќе се активира ABS системот и ќе почувствувате пулсирање на педалата на сопирачките не го намалувајте притисокот, туку и понатаму притискајте цврсто; на овој начин ќе го запрете возилото на најмало можно растојание, во согласност со состојбата на патната подлога.

Ако ги следите овие упатства, во сите услови ќе бидете во најдобра состојба за сопирање.

ВАЖНО На возилата опремени со ABS систем можат да се поставуваат пневматици, наплатки и облоги за сопирање кои се одобрени од производителот.

Возилото е опремено со **EBD** (електронски коректор на сопирањето), кој преку централата и сензорите на ABS системот овозможува подобрување на перформансите на сопирачкиот уред.

ВАЖНО За максимална ефикасност на системот за сопирање потребен е период на разработување од околу 500 km: во текот на овој временски период избегнувајте остра и продолжена употреба на сопирачките.



Возилото е опремено со електронски коректор на сопирањето (EBD). Штом истовремено ќе се вклучат сијаличките (ABS) и (!) (заедно со порака на дисплејот), додека моторот работи, тоа означува аномалија на EBD системот; во ваков случај, при ненадејно сопирање може да дојде до блокирање на задните тркала. Потребно е да се вози со крајна внимателност до најблискиот овластен сервис за Fiat за да се изврши проверка на уредот.



Ако свети само сијаличката (ABS) (заедно со порака на дисплејот) додека работи моторот, тоа означува дефект на ABS системот. Во ваков случај возилото се потпира само на сопствениот сопирачки уред, без можност за интервенција на уредот за деблокирање на тркалата. Во вакви услови намалена е и функционалноста на системот EBD. И во овој случај потребно е да се вози внимателно, без нагли сопирања и да се доведе возилото до најблискиот овластен сервис за Fiat за да се провери уредот.



Ако се запали сијаличката за ниско ниво на течност за сопирачки (!) (заедно со порака на дисплејот), запрете го веднаш возилото и обратете се во најблискиот овластен сервис за Fiat. Евентуалното губење на течноста во сопирачкиот уред го оштетува истиот, како и системот против блокирање на тркалата.

СИСТЕМ ЗА ПОМАГАЊЕ НА СОПИРАЊЕТО

Возилото е опремено со систем кој препознава ненадејно сопирање (врз база на брзината на задвижување на педалата на сопирачките) и значително го зголемува притисокот на течноста во системот за сопирање.

Тоа се објаснува со следното: во многу итни случаи, кога се јавува панична ситуација, голем број возачи (дури и ако реагираше брзо) не притискаат доволно силно врз педалата на сопирачките за да обезбедат максимално забавување на возилото.

Чувствителноста на системот е подесена така да интервенира само во навистина панични ситуации, без да има влијание врз функционирањето на педалата во нормални услови.

Системот не може да се исклучи и претставува интегрален дел од активните безбедносни системи вградени во возилото.

Кај верзиите опремени со ESP систем, поради фактот дека функцијата се извршува електронски, преку ESP контролната единица, системот ќе биде деактивиран во случај на дефект на ESP системот (прикажано со палење на контролната сијаличка ).

ESP СИСТЕМ (Електронска програма за стабилност) (кадешто е вградена)

ESP системот е електронски систем кој ја контролира стабилноста на возилото, интервенирајќи врз влечната сила и сопирајќи ги тркалата на различни начини, во моменти на намалено прилепување кон подлогата, со што помага возилото да се движи во саканата насока.

Во текот на возењето возилото е подложено на странични и надолжни сили, кои можат да бидат контролирани од возачот, си додека пневматичите овозможуваат задоволително прилепување кон подлогата; кога тој коефициент на прилепување ќе падне под минималното ниво, возилото започнува да отстапува од правецот кој возачот го посакува.

Особено при возење на нерамни подлоги, промената на брзината (забрзување или сопирање) и/или правецот на движење може да предизвика пневматичите да изгубат контакт со подлогата.

Кога сензорите ќе детектираат состојба која води кон пролизгување, ESP системот интервенира на моторот и на сопирачките.



Добрите перформанси на системот во однос на активната безбедност не треба да го наведат возачот да презема бесмислени и непотребни ризици. Начинот на возење мора секогаш да биде прилагоден кон условите на патната подлога, видливоста и сообраќајот. Одговорноста за безбедност на патиштата секогаш е на возачот.

ESP системот му помага на возачот да ја одржи контролата врз возилото во случај на губење на контактот меѓу пневматикот и подлогата.

Како и да е, силата произведена од ESP системот за контрола на губитокот на стабилноста на возилото секогаш зависи од прилепувањето меѓу пневматикот и патната подлога.

РАБОТА НА ESP СИСТЕМОТ

ESP системот се вклучува автоматски кога ќе се стартува моторот и не може да се исклучи.

Основни компоненти на ESP системот се:

- електронска контролна единица која ги обработува сигналите добиени од разни сензори и ја донесува најпогодната стратегија,
- сензор кој ја детектира положбата на управувачот,
- четири сензори кои го детектираат вртењето на секое тркало,
- сензор кој го детектира завртувањето на возилото околу вертикалната оска,
- сензор кој детектира странично забрзување (центрифугална сила).

Срцето на ESP системот е ESP контролната единица, којашто, со податоците добиени од сензорите ги пресметува центрифугалните сили генерирани кога возилото врти. Посебен сензор ги детектира ротирањата на возилото околу сопствената вертикална оска. Центрифугалните сили кои се генерираат кога возилото врти во свиок се детектираат преку високо осетлив сензор за латерално забрзување.

Стабилизирачката акција на ESP системот се базира врз пресметките на електронската контролна единица, која ги обработува сигналите добиени од сензорот кој ја детектира ротацијата на управувачот, сензорот за забрзување и сензорите за ротација на секое тркало. Овие сигнали овозможуваат на контролната единица да го препознае маневарот кој возачот има намера да го направи кога ќе го заврти управувачот.

Контролната единица ги обработува информациите добиени од сензорите и затоа може да ја препознае моменталната положба на возилото и да ја спореди со правецот кој возачот има намера да го следи. Во случај на несогласување, контролната единица во дел од секундата избира најпогодна интервенција за да го доведе возилото во саканиот правец: со прикочување на едно или повеќе тркала со различен интензитет и, ако е неопходно, намалување на моќноста на моторот.

Корективните акции се модифицираат и управуваат континуирано за да се изнајде правецот на движење кој возачот го бара.

Дејството на ESP системот значително ја подобрува активната безбедност на возилото во многу критични ситуации и особено помага кога прилепувањето на тркалата кон подлогата се менува.

ИНТЕРВЕНЦИЈА НА ESP СИСТЕМОТ

Интервенирањето на ESP системот е означено со трепкање на контролната сијаличка  на инструмент таблата, со што возачот се информира за критичната состојба на стабилноста.

Предупредување за дефект на ESP системот

Во случај на дефект ESP системот се исклучува автоматски и се пали контролната сијаличка , заедно со соодветна порака на дисплејот.

Во случај на дефект на ESP системот, возилото се однесува како возило кај кое овој систем не е вграден. Во секој случај, се препорачува што побрзо да се обратите во овластен сервис на Fiat.



И во моменти кога се користи компактно резервно тркало, ESP системот продолжува да функционира. Треба да се има во вид дека компактното резервно тркало е помало од нормалното тркало, така што и прилепувањето кон подлогата ќе биде помало во однос на другите тркала.



За да работи правилно ESP системот, пневматиците треба да бидат од ист тип и иста димензија на сите тркала и да се во одлична состојба.

ASR СИСТЕМ (Систем против пролизгување на тркалата)

ASR функцијата го контролира возењето на возилото и се вклучува секогаш кога едното или двете погонски тркала пролизгуваат.

Во лизгави патни услови, се активираат два различни системи на контрола:

1) Ако пролизгувањето ги зафати двете погонски тркала, предизвикано од зголемена моќност пренесена на тркалата, ASR уредот ја намалува таа моќност од моторот.

2) Ако пролизгува само едно погонско тркало, ASR системот автоматски се вклучува, сопирајќи го тркалото кое пролизгува, со дејство слично на самоблокирачки диференцијал.

Дејството на ASR системот особено е корисно во следните случаи:

- пролизгување на внатрешното тркало во свиок, како влијание на динамичката промена на оптоварувањето или интензивно забрзување,
- преголема моќност пренесена на тркалата, што исто така, е во врска со состојбата на патната подлога,
- забрзување на лизгави, снежни или замрзнати подлоги,
- во случај на драстично намалување на прилепувањето на влажна подлога (аквапланинг).



Добрите перформанси на системот во однос на активната безбедност не треба да го наведат возачот да презема бесмислени и непотребни ризици. Начинот на возење мора секогаш да биде прилагоден кон условите на патната подлога, видливоста и сообраќајот. Безбедноста на патиштата секогаш е одговорност на возачот.

АКТИВИРАЊЕ НА ASR ФУНКЦИЈАТА

ASR функцијата автоматски се активира секогаш кога ќе се стартува моторот. Активирањето е означено со соодветна порака на дисплејот.

Во текот на возењето уредот може да се исклучи или да се вклучи со притискање на прекинувачот **A-сл.153** на централната конзола.

Кога уредот ќе се исклучи, тоа ќе биде означено со светење на сијаличката на прекинувачот.

Ако функцијата е исклучена во текот на возењето, таа повторно ќе се вклучи автоматски кога моторот повторно ќе се стартува.



сл.153



Кога се користи компактно резервно тркало ASR функцијата е исклучена и свети контролната сијаличка  на инструмент таблата, заедно со соодветна порака дисплејот.



За правилна работа на ASR системот, пневматиците треба да бидат од ист тип и иста димензија на сите тркала и да се во одлична состојба.

ВАЖНО Кога се вози на снег со ланци на тркалата, корисно би било да се исклучи ASR уредот: во овие услови, пролизгувањето на тркалата при тргнување овозможува подобро возење.

Предупредување за дефект на ASR системот

Во случај на дефект ASR системот се исклучува автоматски и се пали контролната сијаличка , заедно со соодветна порака на дисплејот.

Во случај на дефект на ASR системот, возилото се однесува како возило кај кое овој систем не е вграден. Во секој случај, се препорачува што побрзо да се обратите во овластен сервис на Fiat.

MSR систем (регулација на моторот во текот на возењето)

Возилото е опремено со посебен систем, интегрален дел од ASR системот, којшто спречува, при брза промена на степен на пренос на менувачот, пролизгување на погонските тркала, што е особено корисно во услови на лош контакт на тркалата со подлогата.

EOBD СИСТЕМ (само бензински верзии)

EOBD системот (European On Board Diagnosis) вграден во возилото одговара на Директивата 2001/1/EC, ниво A (EURO 3) за моторот 2.4 20V и Директивата 2001/1/EC, ниво (EURO 4) за моторите 1.2 16V, 1.6 16v и 1.8 16V.

Системот овозможува континуирана дијагноза на компонентите во возилото поврзани со емисија на гасови; системот, исто така, го предупредува возачот, со палење на контролната сијаличка  (заедно со порака на дисплејот), кога некоја од овие компоненти не е во најдобра состојба.

Целта е:

- да се сочува ефикасноста на системот под контрола,
- да се предупреди кога одреден дефект предизвикува ниво на емисија на гасови над граничното ниво востановено со европските прописи,
- да се предупреди за потреба од заменување на одредена компонента.

Системот, исто така, има дијагностички конектор кој може да се поврзе со соодветни уреди, со кои можат да се читаат кодовите за грешките меморирани во контролната единица, како и повеќе специфични параметри за работа и дијагноза на моторот.



Ако, при завртување на клучот во положба MAR, контролната сијаличка  не се запали, или пак, засвети во текот на возењето, обратете се што побрзо во овластен сервис на Fiat.

ВАЖНО По елиминирањето на неисправноста, за целосна проверка на системот, овластените сервиси на Fiat се обврзани да направат тестирање.

ПРЕДНИ И СТРАНИЧНИ ВОЗДУШНИ ПЕРНИЦИ

Возилото е опремено со предни воздушни перници за возачот **сл.154**, за совозачот **сл.155**, со предни странични перници **сл.156**, задни странични перници **сл.157** (ако се вградени) и прозорски перници **сл.158**.



Не поставувајте самолепливи ленти или други предмети на управувачот ниту пак на делот пред совозачкото седиште.

Никогаш не поставувајте предмети на таблата пред совозачот заради тоа што можат да пречат при надувување на воздушната перница.



сл.154

„SMART BAG“ СИСТЕМ (ПРЕДНИ ПОВЕЌЕСТЕПЕНИ ВОЗДУШНИ ПЕРНИЦИ)

Опис и функционирање

Воздушната перница (за возачот и за совозачот) е сигурносен уред кој се активира моментално во случај на фронтален судир.

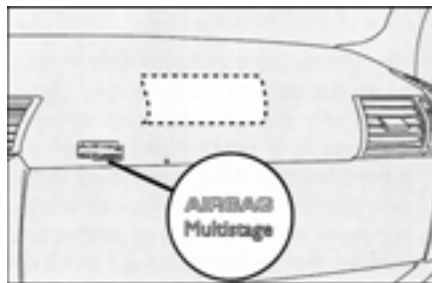

сл.155



сл.157



сл.156



сл.158

Составен е од пернице што се дува и кое е сместено во просторот:

- во центарот на управувачот за возачот,
- во командната таблата пред совозачот.

Предната воздушна перница (за возачот и за совозачот) е дизајнирана да ги заштити патниците на предните седишта во случај на челни судири од среден интензитет, со поставување на мека препрека меѓу патникот и управувачот, односно командната табла.

Во случај на судир, електронска управувачка единица го регистрира нагло сопирање, при што го активира механизмот.

Перничето се надува моментално, така што претставува еден вид заштитен слој помеѓу патникот и командната табла и на тој начин заштитува од удар и потешки повреди. Веднаш потоа перничето се издува.

Предната воздушна перница не претставува замена, туку дополнување на заштитната улога на сигурносните појаси, кои секако треба да се користат.

Ако, во случај на судир, патникот не го користи сигурносниот појас, во моментот кога неговото тело се движи напред може да дојде во контакт со перницата пред таа целосно да се надува. Под овие услови намалена е заштитната улога на воздушната перница.

Во случај на мали челни судири (кога е доволна заштитната функција на сигурносните појаси) воздушните перници не се активираат. Тоа не е дефект на системот.

Во случај на судир со деформабилни или подвижни објекти (сообраќајни знаци, паркирани возила, насипи од песок или снег и сл.), удари одзади (од друго возило), воздушната перница нема да се активира, затоа што не нуди никаква дополнителна заштита во однос на сигурносните појаси.

Од тие причини, неактивирањето на воздушната перница во наброените случаи не значи дека таа е неисправна.

ПРЕДНО ВОЗДУШНО ПЕРНИЧЕ ЗА СОВОЗАЧОТ

Воздушното перниче од страна на совозачот е така дизајнирано да претставува дополнителна заштита за совозачот кој го користи сигурносниот појас.

Неговата големина е толкава да го зазема целиот празен простор меѓу командната табла и патникот.



ГОЛЕМА ОПАСНОСТ: На предното седиште за совозач, доколку има воздушно перниче, во никој случај не треба да се поставува седиште за дете. Доколку е тоа сепак неопходно, претходно исклучете го воздушното перниче. Штом го извадите седиштето за дете веднаш треба да се вклучи уредот за активирање на воздушното перниче како би се постигнале повторно истите сигурносни услови за патникот кој седи на совозачкото седиште.

РАЧНО ДЕАКТИВИРАЊЕ НА ВОЗДУШНАТА ПЕРНИЦА НА СОВОЗАЧКОТО СЕДИШТЕ

Секогаш кога е апсолутно неопходно да се постави седиштето за деца на предното седиште, потребно е да се исклучи уредот за активирање на воздушното перниче.



Деактивирањето се врши кога клучот за палење се внесува во соодветниот прекинувач сместен на десна страна од кокпитот **сл.159**.



До прекинувачот може да се дојде само кога вратата е отворена.



Прекинувачот вклучувајте го замо кога моторот не работи и кога клучот е изваден од контакт бравата.

Прекинувачот **сл.159** има две позиции:

1) Активирано воздушно перниче за совозачот: (позиција **ON** ) сијаличката  на командната табла е исклучена; забрането превезување на деца на совозачкото седиште.

2) Деактивирано воздушно перниче за совозачот: (позиција **OFF** ) сијаличката  на командната табла е вклучена); дозволено превезување на децата на совозачкото седиште.

Сијаличката  на командната табла останува постојано вклучена се додека повторно не се активира воздушното перниче за совозачот.

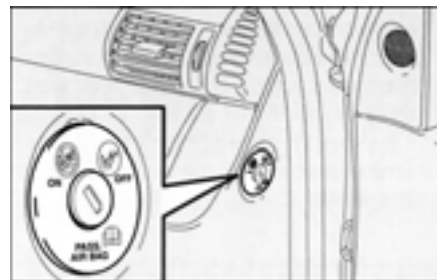

сл.159

Деактивирањето на воздушната перница за совозачот не влијае врз функционирањето на страничната воздушна перница.

Кога вратата е отворена клучот може да се вметне и да се извади во двете позиции.

СЕНЗОР ЗА ДЕТЕКТИРАЊЕ НА ПРЕДНИТЕ ПАТНИЦИ

Страничната перница за совозачот е опремена со сензор, преку кој, посебна електронска единица препознава присуство на патник на предното десно седиште и ја одредува неговата тежина: со ова се овозможува најдобра заштита во сите услови. Притисокот на надување на страничната перница зависи од тежината на совозачот. Ако на седиштето седи возрасен човек, перницата е подготвена да интервенира во случај на потреба. Ако седиштето е слободно, перницата нема да интервенира.



ГОЛЕМА ОПАСНОСТ: Овој сензор не е способен да открие присуство на седиште за деца. Во случај на поставување на седиште за деца на предното десно седиште, неопходно е рачно деактивирање на предната воздушна перница за совозачот преку соодветниот прекинувач.



Не поставувајте тешки објекти на седиштето за совозачот. Во случај на судир, предната воздушна перница за совозачот ќе се активира (ако не е деактивирана преку посебниот прекинувач).

ВАЖНО За постигнување на најголем степен на заштита, треба да седите во правилна положба **сл.160**.



сл.160



Никогаш не поставувајте остри предмети на предното седиште за совозачот, за да не го оштетите сензорот за детектирање на патници.

СТРАНИЧНИ ВОЗДУШНИ ПЕРНИЦИ (СТРАНИЧНА - ПРОЗОРСКА ПЕРНИЦА)

Задачата на страничните воздушни перници е да ја зголемат заштитата на патниците во случај на странични судири со среден и поголем интензитет.

Задачата ја исполнуваат со два вида на надувување:

– страничните перници се сместени во наклонот на предните седишта и во страничниот дел на задното седиште. Ова решение овозможува перницата секогаш да се наоѓа во оптимална положба во однос на патникот, без оглед на положбата на седиштето.

– прозорските перници, кои претставуваат еден вид „завеса“, сместена е во плафонот и покриени се со посебна облога, која го насочува раширувањето на перницата надолу. Ова решение, предвидено да ја штити главата, нуди највисок степен на заштита за патникот од странични судири. Прозорската перница овозможува и делумна заштита на патниците кои седат на задното седиште.

Во случај на страничен судир, електронската управувачка единица ги обработува сигналите од сензорите и, ако е неопходно, ги активира перниците.

Перницата се надувува моментално, исполнувајќи го просторот меѓу телото на патникот и вратата. Веднаш потоа перницата се издувува.

При мали бочни судири (кога е доволна заштитната функција на сигурносните појаси) воздушните перници не се активираат.

Од тие причини, страничните воздушни перници не претставуваат замена за сигурносните појаси, туку треба да функционираат во содејство со нив.

Функционирањето на страничните воздушни перници не се исклучува со прекинувачот за деактивирање на предната воздушна перница за совозачот. На овој начин, се овозможува заштита при страничен судир на детето, кое евентуално се наоѓа на предното седиште.

ВАЖНО Во случај на страничен судир, најдобра заштита се постигнува ако се седи во правилна положба, со што се овозможува правилно надување на перниците.





Никогаш не ги потпирајте главата, рацете и лактовите на врата, прозорец или пак во зоната на прозорската перница. Со тоа ќе спречите секаква евентуална повреда при надување на перницата.

ВАЖНО Предните и/или страничните воздушни перници можат да се активираат ако возилото е изложено на удари од долната страна на возилото, како на пр., нерамни патишта, тротоари, упаѓање на возилото во поголеми дупки и сл.

ВАЖНО Активирањето на воздушната перница ослободува извесно количество на прашина. Оваа прашина не е штетна и не предизвикува пожар, но може да ги надразни очите и кожата. Доколку перничето пукне, измијте се со вода и сапун.



Никогаш не ги потпирајте главата, рацете и лактовите на прозорец.

ВАЖНО Ако во текот на возењето се запали контролната сијаличка , или контролната сијаличка  почне да трепка (што означува дефект) веднаш обратете се во овластен сервис за Fiat.

Системот за активирање на воздушното перниче има век на траење од 10 години. Непосредно пред истек на овој рок обратете се во овластен сервис на Fiat.

ВАЖНО Во случај на активирање на воздушната перница, потребно е да се обратите во овластен сервис за Fiat, заради замена на воздушната перница, електронската управувачка единица, појасите, затегнувачите и проверка на целиот систем.

Сите интервенции за дијагноза, поправка и замена на воздушното перниче треба да се извршуваат исклучиво во Овластените сервиси за Fiat.

Ако возилото треба да се демолира, треба да се обратите во овластен сервис на Fiat заради деактивирање на системот.

Во случај да се промени сопственикот на возилото, новиот сопственик треба да биде запознаен со начинот на употреба и предупредувањата кои се наведени погоре, и да му се стави на располагање овој прирачник.

ВАЖНО Активирањето на секој од безбедносните системи: затегнувачите, предните воздушни перници и страничните воздушни перници го управува посебна електронска единица, во зависност од видот на судирот. Неактивирањето на некој од системите во одреден судир не значи дека тој систем е неисправен.

РАЧНО ДЕАКТИВИРАЊЕ НА ЗАДНАТА СТРАНИЧНА ВОЗДУШНА ПЕРНИЦА (кадешто е вградена)

Некои верзии се опремени со задни странични воздушни перници за заштита на градите на задните патници.





Прекинувачот вклучувајте/исклучувајте го само кога моторот не работи и кога клучот за контакт е изваден од бравата.





сл.161

За деактивирање употребете го прекинувачот поставен во багажниот простор, под полиците **сл.161**. До него може да се стигне само со отворена врата на багажникот.

Прекинувачот **сл.161** има две позиции:

1) Активирана странична перница (позиција **ON** ): изгасена контролна сијаличка . Апсолутно е забрането да се возат деца на задните седишта.

2) Деактивирана странична перница (позиција **OFF** ): контролната сијаличка  свети. Децата можат да се возат заштитени со соодветните уреди.



СЕРИОЗНА ОПАСНОСТ
Кога на задните седишта има патници со мала тежина (деца), неопходно е да се деактивираат задните странични воздушни перници со помош на прекинувачот во багажникот.

ОПШТИ ПРЕДУПРЕДУВАЊА



Со ставање на клучот во контакт бравата во позиција MAR, треба да се вклучи сијаличката  за воздушна перница и истата да се изгасне по неколку секунди. Доколку сијаличката не се вклучи, или пак, се вклучува за време на возењето, потребно е да се обратите во некој од овластените сервиси за Fiat.



Не ги покривајте наслоните на предните и задните седишта со навлаки.



Никогаш не патувајте со предмети пред Вас, или на пр., со луле во устата, пенкало и сл.; во случај на судир при активирањето на воздушната перница може да дојде до повреди.



Секогаш возете со рацете на страна од воланот (не врз него), за да може, при интервенција на воздушната перница, истата да ја врши правилно својата функција. Не треба да се вози со телото наведнато над управувачот, туку потпрете го грбот на наслонот.



Доколку врз возилото е направен обид за кражба потребно е да се провери во Овластените сервиси за Fiat да не дошло до оштетување на уредот за активирање на воздушната перница.



Запомнете дека кога клучот во контакт бравата е во позиција MAR, дури и кога моторот не работи, воздушната перница може да се активира додека возилото не се движи, ако е удрено од друго возило. Заради тоа, никогаш не седнувајте деца на предното седиште, дури и кога возилото мирува. Од друга страна, запомнете дека, кога возилото не се движи и кога клучот не се наоѓа во контакт бравата, воздушните перници нема да се активираат.



Кога клучот во контакт бравата е во позиција MAR, сијаличката  (кога прекинувачот за деактивирање на воздушната перница за совозачот е вклучен во позиција ON) се пали и трепка неколку секунди. Со тоа означува дека воздушната перница за совозачот е активна.



Кога клучот во контакт бравата е во позиција MAR, сијаличката  (кога прекинувачот за деактивирање на задната воздушна перница е вклучен во позиција ON) се пали и трепка неколку секунди. Со тоа означува дека воздушната перница за совозачот е активна.



Не ги мијте наклоните на седиштата со вода под притисок или со пара.



Воздушната перница се активира при удари поголеми од ударите кои ги активираат затегнувачите. При удари со помал интензитет обично се активираат само затегнувачите.



Не закачувајте тешки и гломазни објекти на алките до прозорците.



Воздушната перница не ги заменува сигурносните појаси, туку само ја зголемува нивната ефикасност. Во случај на директни судари при ниска брзина, странични удари превртувања и набивања, патниците се заштитени само со сигурносните појаси, кои постојано треба да се поставуваат.

ДОПОЛНИТЕЛНА ОПРЕМА НАРАЧАНА ОД СОПСТВЕНИКОТ

Ако по купувањето на возилото, одлучите да инсталирате дополнителна електрична опрема за која е неопходно постојано електрично напојување (аларм, радионавигатор и сл.), или други уреди кои го оптоваруваат електричниот систем, обратете се во овластен сервис на Fiat, чиј обучен персонал, покрај корисните сугестии за најпогодните уреди од спектарот на Lineaccessori Fiat, исто така, ќе изврши проценка на вкупната електрична потрошувачка, за да провери дали електричниот систем ќе може да го издржи дополнителното оптоварување.



РАДИОПРЕДАВАТЕЛИ И МОБИЛНИ ТЕЛЕФОНИ

Целуларни телефони и други радио-предавателни уреди (на пр. СВ радиостаница) не треба да се употребуваат во возилото без вградување на надворешна антена.

ВАЖНО Употребата на целуларни телефони, радио-станции или слични уреди во патничкиот простор (без вградена надворешна антена) произведува високофреквентни електромагнетни полиња, кои, засилени со резонантните ефекти во патничкиот простор, можат да предизвикаат, покрај потенцијалниот ризик по здравјето на патниците, и неисправно функционирање на електронските системи на возилото.

„DUALDRIVE“ ЕЛЕКТРИЧЕН СЕРВО УПРАВУВАЧ

Електричниот сервоуред на управувачот функционира само кога клучот е во позиција **MAR** и моторот работи.

Во Fiat Stilo е вграден нов електрично управуван сервоуред за управување наречен „DUALDRIVE“.

DUALDRIVE може да се подесува од страна на возачот во зависност од условите на возење.

Со функцијата CITY, управувачот ќе се врти полесно и ќе треба помала сила за паркирање. Оваа стратегија се употребува во градски услови.

ВАЖНО При брзо завртување на копчето за контакт, целосната функционалност на серво управувачот се постигнува по околу 1-2 секунди.

За активирање/деактивирање на функцијата CITY притиснете го копчето **А-сл.162** на централната конзола покрај рачката на менувачот; оваа функција е вклучена кога свети контролната сијаличка , или, во зависност од верзијата, кога е прикажана пораката CITY.

Ако контролната сијаличка CITY е изгасната, управувачот е подесен за полесно управување на автопат, бидејќи обезбедува подобро чувство за управливост.



Во услови на дефект на сервоуредот за управување, возилото може да се движи со основниот механички управувачки систем. Во случај на дефект на инструмент таблата ќе се запали сијаличката  (заедно со порака на дисплејот).

„DUALDRIVE“ системот се активира преку електричен мотор и благодарејќи на контролната единица, која ги обработува податоците од разните сензори во возилото, овозможува оптимална управливост во секакви возни услови.

ВАЖНО Во некои услови, некои надворешни фактори, независни од електричниот сервоуред за управување, можат да предизвикаат светење на контролната сијаличка  на инструмент таблата, или пак, прикажување на пораката CITY.



сл.162

Советуваме веднаш да го запрете возилото, да го изгаснете моторот околу 20 секунди и потоа повторно да го стартувате. Ако контролната сијаличка продолжи да свети, обратете се во овластен сервис на Fiat.

ВАЖНО Во случаи на изведување на поинтензивни паркирачки маневрирања, можно е управувачот да стане покрут. Тоа е нормална појава и ја предизвикува самиот систем, за да го заштити моторот од прегревање. Не е потребно никакво сервисирање. Електричниот сервоуред ќе го воспостави нормалното функционирање многу бргу.



Пред секаква интервенција за одржување и сервисирање, особено кога две тркала на возилото се подигнати над земјата, гаснете го моторот и вадете го клучот од контакт бравата, при што ќе го активирате заклучувањето на управувачот.

СЕНЗОРИ ЗА ПАРКИРАЊЕ (кадешто се вградени)

Системот за паркирање врши детекција и информирање на возачот за присуство на препреки во близина на задниот дел на возилото.

Системот има способност да идентификува огради, сидови, столбови, растенија или деца кои играат зад возилото.

Со помош на четири сензори вградени во задниот браник **сл.163**, системот го одредува растојанието меѓу возилото и можната препрека; возачот е предупреден со испрекинат звучен сигнал со растечка фреквенција, кој се активира кога ќе се вклучи менувачот во степен за од наназад.

Кога растојанието меѓу возилото и препреката ќе се намали под 30 см звучниот сигнал од испрекинат ќе стане континуиран.

Звучниот сигнал престанува да се огласува веднаш штом растојанието меѓу возилото и препреката ќе почне да се зголемува. Должината на звучниот сигнал е постојана ако растојанието не се менува. Ако оваа ситуација се однесува на страничните сензори, сигналот се запира по околу 3 секунди, за да се спречи огласување на сигналот при минување покрај сидови.



сл.163

ВАЖНО Во случај на дефект на системот, возачот е предупреден преку звучен сигнал и палење на контролната сијаличка  (заедно со порака на дисплејот), при вклучување на менувачот во степен за од наназад.

Растојанија на детектирање:

Централен радиус на дејство 150 см

Страничен радиус на дејство 60 см

Ако се детектирани повеќе препреки, активирањето на контролната единица ќе се однесува на најблиската.



Во секој случај, маневрирањата при паркирање се одговорност на возачот и тој мора да го проверува присуството на луѓе (особено деца) или животни во зоната на маневрирање. Системот е само помош за возачот, но тој никако не смее да го намали своето внимание во текот на опасни маневрирања, дури и при најмали брзини на движење.



За правилно функционирање на сензорите, браните треба да бидат исчистени од кал, снег или мраз.



При чистење на сензорите внимавајте да не ги оштетите; не користете суви или груби ткаенини. Сензорите треба да се мијат со чиста вода и, по потреба, автошампон. Во сервис за миење на возилата, при миење со воден млаз, млазниците треба да бидат најмалку 10 cm оддалечени од сензорите.

ФУНКЦИОНИРАЊЕ СО ПРИКОЛКА

Сензорите за паркирање автоматски се деактивираат кога ќе се постави приклучокот за електрично напојување на приколката.

При откачување на електричниот приклучок на приколката сензорите автоматски се реактивираат.

ОПШТИ ПРЕДУПРЕДУВАЊА

При паркирањето особено внимавајте на препреките кои се наоѓаат под или над сензорите. Објектите кои се блиску до предниот или задниот дел од возилото, во одредени услови не можат да се детектираат и можат да предизвикаат оштетувања на возилото.

Индикациите кои ги праќаат сензорите можат да бидат неверодостојни, ако на сензорите има нечистотии, кал, снег, мраз и сл. Исто така, индикациите може да ги променат извори на висока фреквенција или ултразвук во близина на возилото (пневматски сопирачки на камиони, пневматски чекани и сл.).

НА БЕНЗИНСКА СТАНИЦА

БЕНЗИНСКИ МОТОРИ

Уредите за заштита на околината од загадување кои се вградени во Fiat Stilo дозволуваат употреба само на безоловен бензин

Со цел да се заштити возилото од употреба на бензин кој содржи олово, дијаметарот на отворот на резервоарот за гориво е намален така да во него не може да влезе обичен полнач на бензин. Користете само бензин со октански број (R.O.N.) не понизок од 95.



Неефикасниот катализатор предизвикува испуштање на штетни материи и ја загадува околината.



Никогаш не треба да се користи бензин кој содржи олово, дури ни во најмали количини, за да не дојде до трајно оштетување на катализаторот.

ДИЗЕЛ МОТОРИ



Возилото треба да се полни само со Дизел гориво, во согласност со спецификацијата EN590. Во случај да се стави и најмало количество на поинакво гориво веднаш треба да се испразни резервоарот. Доколку моторот работел макар и најкраток период со поинакво гориво покрај резервоарот треба да се испразни и колото за напојување со гориво. Треба многу да се внимава да не дојде до полнење на резервоарот со друго гориво, затоа што ако ваква промена не биде забележана може да се предизвикаат тешки оштетувања на моторот.

При ниски температури степенот на вискозност на горивото може да опадне, заради формирањето на парафини, што може да доведе до пречки во филтерот за гориво.

Од таа причина, треба да се полни соодветно летно, односно зимско гориво, во зависност од периодот во годината.

За време на преодните пролетни или есенски периоди, кога разликата меѓу максималната и минималната температура е голема (0°C до +15°C), квалитетот на горивото на бензиските станици може да не е адекватен на потребите.

Во таков случај, се препорачува додавање на адитивот **DIESEL MIX**, кој треба да се измеша со горивото според упатството за употреба.

Адитивот **DIESEL MIX** треба да се додаде пред да настапи студеното време.

КАПАЧЕ НА РЕЗЕРВОАРОТ ЗА ГОРИВО

Капачето на резервоарот за гориво **А-сл.164** се отвора со клуч. Капачето е закачено со врвка **В** за надворешното капаче **С** за да се спречи губење.

За полнење на гориво кога вратите се заклучени, морате да го притиснете копчето за отклучување  за да го отклучите надворешното капаче.

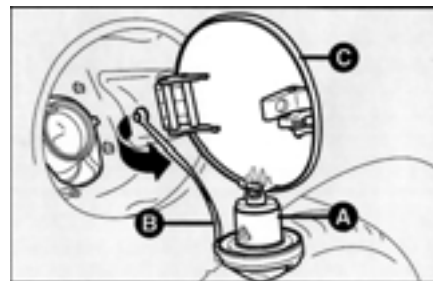

сл.164

Надворешното капаче се заклучува при повторно заклучување на вратите.

За време на полнењето капачето може да се смести на вратичката во лежиштето, како што е прикажано на сликата.

Херметичкото затворање на резервоарот може да предизвика шиштење при отворање на капачето. Оваа појава е сосем нормална.



Кон капачето на резервоарот не треба да се приближува пламен искри или запалена цигара затоа што може да дојде до пожар. Треба да се избегнува секако приближување со лицето кон капачето за да не дојде до вдишување на штетни материи.

ВАЖНО Во случај на потреба капачето на резервоарот треба да се замени со оригинално за да не дојде до губење на ефикасноста и испарување на штетни материи во воздухот.

ОТВОРАЊЕ ВО ИТНИ СЛУЧАИ

Во итни случаи, капачето на резервоарот може да се отвори со повлекување на жицата **С-сл.166** поставена во багажниот простор. До неа може да се дојде со завртување на копчето **А** и отворање на капачето на светлата **В-сл.165**.

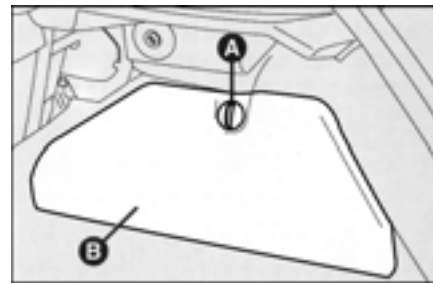

сл.165

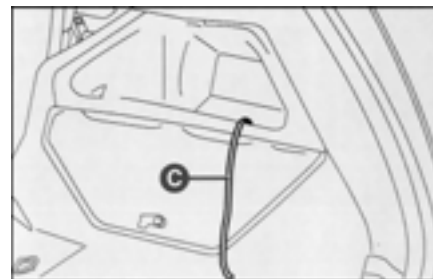

сл.166

ЗАЧУВУВАЊЕ НА ОКОЛИНАТА

Заштитата на околината од самиот почеток беше водечки принцип при дизајнирањето на Fiat Stilo. Резултатот е избор на материјали и креирање на уреди со кои значително се намалуваат штетните влијанија врз околината.

Уредите за намалување на емисијата на штетни гасови кај бензинските мотори се:

- тривалентен каталитички конвертор,
- ламбда сензор,
- систем за бензински испарувања.

Уреди за намалување на емисијата на штетни гасови кај дизел моторите се:

- оксидирачки каталитички конвертер,
- систем за рецикулација на издувните гасови (E.G.R.)

Како последица на тоа, Fiat Stilo е далеку пред најстрогите меѓународни стандарди за контрола на загадувањето.

CID - СИСТЕМ ЗА ИДЕНТИФИКАЦИЈА (EASY GO) (кадешто е вграден)

ОПШТО

Системот за идентификација наречен CID (Customer Identification System) ги врши истите функции како клучот (отворање, затворање и стартување), но, во случајот, без никакви рачни операции, затоа што тој ја идентификува личноста како сопственик на возилото.

Од тие причини, доволно е сопственикот да го носи со себе CID уредот, на пр. во џебот, за да може системот да го идентификува и да му дозволи влегување во возилото и стартување на моторот без употреба на клучот.



Ако уредот (CID) е во возилото, моторот може да се стартува. Заради тоа, Ви сугерираме да обрнете големо внимание кога во возилото оставате деца, затоа што можат ненамерно да го стартуваат моторот.

За да влезете во возилото неопходно е секогаш да го имате со себе CID уредот.

Идентификацијата се активира кога ќе се повлече рачката за отворање на вратата, или рачката за отворање на багажникот: ако системот го идентификува CID уредот, тој ќе го деактивира алармот (ако е вграден) и ќе го активира механизмот за отворање на вратата или багажникот.

ВАЖНО

Сопственикот на уредот (CID) мора да се придржува кон следните мерки на претпазливост, за да може да располага со сите функции кои ги нуди системот:

– за заклучување/отклучување на вратите или багажникот, уредот (CID) мора да биде надвор од возилото, на максимално растојание од околу 1 метар од соодветната брава,

– за активирање на функциите за стартување, уредот (CID) мора да биде во возилото,

– ако уредот (CID) се изнесе од возилото (на пр., заради тоа што бил ставен во торба или џеб), не е можно да се отклучи возилото ниту да се стартува моторот.

CID УРЕД (CUSTOMER IDENTIFICATION DEVICE)

Уредот CID има три копчиња **C-D-E-сл.167** со истите функции како и далечинскиот управувач (погледајте го делот КЛУЧЕВИ); покрај тоа, тој има и метален дел **A-сл.168** за механичко активирање на бравите на вратата или багажникот во итни случаи, како и за рачно деактивирање на воздушната перница за совозачот и задната странична воздушна перница. За да го извлечете металниот дел, благо притиснете го копчето **B**.



сл.167

ЗАМЕНА НА БАТЕРИЈАТА НА CID УРЕДОТ

Ако батеријата на CID уредот е речиси празна, во моментот на активирање на дигиталниот дисплеј или на повеќефункционалниот дисплеј со реконфигурација ќе се појави пораката FLAT BATTERY или ELECTRONIC KEY BATTERY IS FLAT. Во таков случај, сепак е можно стартување на моторот. Ви советуваме што поскоро да ја замените батеријата.

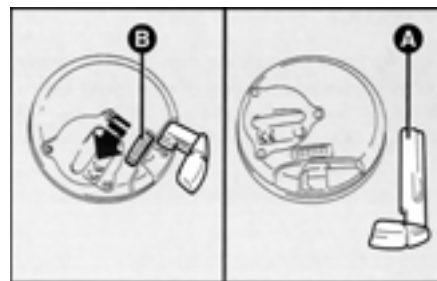

сл.168

За замена на батеријата постапете на следниот начин:

- одвртете ги завртките **A-сл.169** и отворете го капачето **B**,

- извадете ја батеријата **C** (од тип **CR2032**) и заменете ја со нова од ист тип и исти карактеристики, внимавајќи на поларитетот,

- затворете го капачето **B** и затегнете ги завртките **A**.

ВАЖНО Особено внимавајте во текот на одвртувањето и завртувањето да не го оштетите уредот.



Празните батерии се штетни за околината. Тие мора да се фрлаат во посебни контејнери. Внимавајте да не дојдат во раце на деца.

ОТКЛУЧУВАЊЕ НА ВРАТИТЕ И ВЛЕГУВАЊЕ ВО ВОЗИЛОТО

За отклучување на вратата постапете на следниот начин:

- проверете дали го имате CID уредот со Вас,

- повлечете ја рачката **A-сл.170**; системот го препознава CID уредот, го деактивира алармот (ако е вграден) и ги активира механизмот за отклучување на вратата.

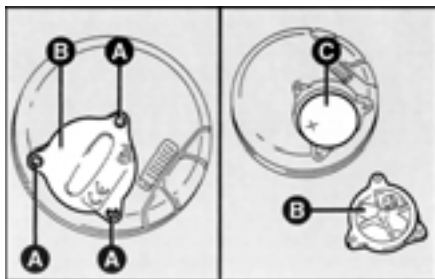

сл.169

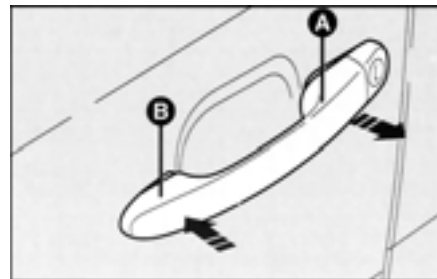

сл.170

Можно е да се подеси отворањето да биде само на вратата на возачот или истовремено да се отворат сите врати, преку менито на дисплејот (погледајте MY CAR - МЕНИ ЗА ПОДЕСУВАЊЕ) или преку Конектор/Навигаторот (каде што е вграден). Ако е подесено отклучување на вратата на возачот, а возилото се отвори од некоја друга врата, тоа резултира со централно отклучување на сите врати, вклучувајќи го и багажникот.

Отклучувањето на вратата е сигнализирано со двојно трепнување на трепкачите и истовремено гасење на сијаличката на вратата на возачот.

ЗАКЛУЧУВАЊЕ НА ВРАТИТЕ И НАПУШТАЊЕ НА ВОЗИЛОТО (затворање)

За заклучување на вратата постапете на следниот начин:

- проверете дали CID уредот е со Вас,
- затворете ја вратата со притискање на надворешната рачка во **В-сл.170**; системот го препознава CID уредот, ги заклучува вратите, во блокира управувачот и го активира алармот (ако е вграден); ако една или повеќе врати се отворени, сијаличката на вратата на возачот и трепкачите ќе светнат еднаш; во ваков случај затворете ги вратите и повторете ја постапката.

Заклучувањето на вратата не е прифатено ако:

- рачката ја притиска лице кое го нема CID уредот, ниту пак во возилото има CID уред.
- рачката ја притиска лице кое го нема CID уредот и на возилото има CID уред,
- инструмент таблата е вклучена.

Во наредната табела се сумирани различните модови на затворање кои ги овозможува системот:

ОПЕРАЦИЈА	РЕЗУЛТАТ	ИНДИКАЦИЈА
Едно притискање на рачката во B	Централно заклучување на вратите и багажникот, блокирање на управувачот, активирање на алармот (ако е вграден)	Едно трепнување на трепкачите и порака на дисплејот за блокирање на управувачот (**)
Две притискања на рачката во B	Централно заклучување на вратите и багажникот, блокирање на управувачот, активирање на алармот (ако е вграден) и активирање на уредот за двојна заштита наречен „dead lock“	Две брзи трепнувања на трепкачите, порака на дисплејот за блокирање на управувачот (**) и гасење на сијаличката на вратата на возачот
Продолжено притискање на рачката во B (повеќе од 2 секунди)	Централно заклучување на вратите и багажникот, блокирање на управувачот, активирање на алармот (ако е вграден) и затворање на прозорците и сончевиот покрив (ако е вграден) (*)	Едно трепнување на трепкачите и порака на дисплејот за блокирање на управувачот (**)

- (*) За затворање на прозорците и сончевиот покрив (ако е вграден), треба да ја држите рачката притисната до нивно целосно затворање, ако предвреме ја отпуштите, прозорецот и сончевиот покрив ќе запрат во моменталната положба.
- (**) Кога го гасите моторот, на инструмент таблата се појавува пораката STEERING LOCKED IF DOORS LOCKED или, во зависност од верзијата, STEERING LOCKED WHEN DOORS LOCKED.



Ако вратите се само затворени, но не се заклучени, не се активира блокадата на управувачот.



При затворање на вратите однадвор, копчето за отворање одвнатре се блокира. Ако е активиран „dead lock“ уредот, патниците во возилото НЕ МОЖАТ да ги отворат вратите за да излезат надвор (погледајте го делот за активирање на двојното заклучување „dead lock“ во поглавјето КЛУЧЕВИ).



Иако возилото е опремено со безбедносен уред при затворање на прозорците, пред и во текот на затворање на прозорците и покривот, морате да проверувате дали на патот на прозорецот не се наоѓа некој патник, некое животно или некој предмет.

ВАЖНО Ако акумулаторот на возилото е празен, вратите заклучете ги со металниот дел од уредот.

ФУНКЦИЈА ЗА АВТОМАТСКО ЗАТВОРАЊЕ

Функцијата „AUTOCLOSE“ може да се подеси преку дигиталниот дисплеј (MY CAR - SET UP MENU) или преку навигаторот. Оваа функција овозможува автоматско заклучување на вратите кога CID уредот ќе го напушти возилото.

ВАЖНО Оваа функција го активира автоматското заклучување на вратата, но не ја активира блокадата на управувачот, вклучување на алармот и „dead lock“ уредот.

Оваа функција не се активира во следните случаи:

- ако некоја врата е отворена,
- ако има CID уред на возилото,
- ако има дефект на системот за распознавање,
- ако е празна батеријата на CID уредот.

ОТКЛУЧУВАЊЕ/ЗАКЛУЧУВАЊЕ НА БАГАЖНИКОТ (отворање/затворање)

Уредот CID овозможува отворање на багажникот без клуч, дури и кога се заклучени вратите на возилото.

За отворање на багажникот (кога вратите на возилото се заклучени), постапете на следниот начин:

- проверете дали го имате CID уредот со Вас,

– притиснете го копчето **А-сл.171**; системот го препознава CID уредот, делумно го деактивира алармот и го отклучува багажникот, кој ќе го отворите со повлекување на рачката. Вратите остануваат заклучени.

По отворање на багажникот, за да го заклучите, постапете на следниот начин:

– проверете дали го имате CID уредот со Вас,

– затворете го багажникот; системот го препознава CID уредот надвор од возилото и го заклучува, при што повторно ги воспоставува сите функции на алармниот систем,

– по воспоставување на функциите на алармот, трепкачите ќе светнат еднаш, за да означат дека возилото е целосно заштитено.

ВАЖНО Ако CID уредот е во багажникот (или во патничкиот простор) во моментот на заклучување, трепкачите нема да светнат: во ваков случај, отворете го багажникот и извадете го CID уредот. Бидејќи системот не може да го идентификува сопственикот, алармот ќе го препознае отворањето на багажникот како обид за кражба; затоа неопходно е да се деактивира алармот со копчето **С**.

ВАЖНО Бравата на багажникот само механички го отклучува багажникот; ова е корисно во итни случаи (кога е празна батеријата на CID уредот) за да се отвори багажникот. При отворање на багажникот преку бравата, кога е вклучен алармот, тој тоа го смета како обид за кражба.

ВАЖНО Кога ќе се надмине брзината од 10 km/h се деактивира рачката на багажникот.

ЗАКЛУЧУВАЊЕ НА ВОЗИЛОТО ПРЕКУ ВРАТАТА НА БАГАЖНИКОТ

По излегување од возилото и отворање на багажникот, возилото може да се заклучи пред напуштање со притискање на копчето **В-сл.171**: вратите и багажникот се заклучени и алармот е активиран.

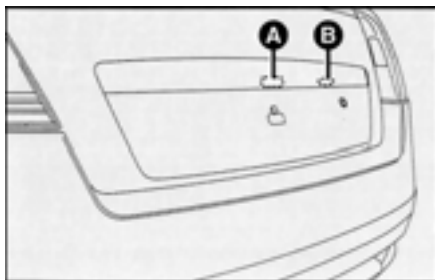

сл.171

СТАРТУВАЊЕ НА МОТОРОТ

Наместо прекинувач со клуч, возилото е опремено со копче **А-сл.172** за стартување или гасење на моторот (**START/STOP**).

За стартување на моторот постапете на следниот начин:

- проверете дали CID уредот е во возилото,

- држете ја притисната педалата на спојката; за верзии со Selespeed менаџмент: држете ја притисната педалата на сопирачките,

- притиснете го и држете го копчето **А**,
- отпуштете го копчето веднаш штом се стартува моторот.

ВАЖНО Внатрешниот систем за идентификација не може да го покрие целиот патнички простор; заради тоа, CID уредот не треба да се поставува на места кои ќе бидат недостапни за системот за идентификација (на пр., на командната табла блиску до предното стакло, на задната полица блиску до задниот прозорец).

ВАЖНО Ако, по притискање на копчето, возачот го напушти возилото заедно со CID уредот, електричните и електронските уреди остануваат вклучени, а управувачот блокиран. Моторот не може да се стартува се додека CID уредот не се врати во возилото.

ВАЖНО Ако CID уредот го напушти возилото додека моторот работи (на пр., при замена на возачи), при затворање на вратата на возачот системот проверува дали во патничкиот простор има други CID уреди. Ако не пронајде никаков уред, на дисплејот се појавува пораката ELECTRONIC KEY NOT IN CAR-CAR CANNOT BE RESTARTED, или, во зависност од верзијата KEY NO LONGER IN CAR. Моторот сеуште работи, но кога ќе се изгасне нема да можат да се заклучат вратите и управувачот и моторот нема да може да се стартува.



сл.172

ГАСЕЊЕ НА МОТОРОТ

За гаснење на моторот постапете на следниот начин:

- додека возилото мирува, кратко притиснете го копчето **А-сл.172**, моторот се гаси и на дисплејот се појавува пораката CAR SECURITY FAILURE или, во зависност од верзијата, IMMOBILISER FAILURE - RETURN TO DEALER, со што возачот се предупредува да го активира заклучувањето на вратите (со притискање на надворешната рачка).

ВАЖНО Во итни случаи или од безбедносни причини, моторот може да се изгасне додека возилото се движи. Држете го притиснато неколку секунди копчето **А**. Притисокот на копчето е подолг за да се спречи гаснење на моторот при случајно притискање. Во овој случај, од безбедносни причини, не се активира блокадата на управувачот.

БЛОКАДА НА УПРАВУВАЧОТ

Блокадата на управувачот автоматски се вклучува при заклучување на вратите еднадвор, само ако системот го востанови присуството на следните услови:

- изгаснат мотор,
- целосно отпуштена педала на спојката; за верзии со Selespeed менувач: целосно отпуштена педала на сопирачките,
- CID уред надвор од возилото.

ВАЖНО Блокадата на управувачот не се вклучува кога вратите автоматски се заклучуваат со изнесување на CID уредот од возилото (функција AUTOCLOSE).

ВАЖНО Ако акумулаторот е празен не е можно да се отклучи управувачот и да се стартува возилото. Во таков случај, за да го отклучите управувачот и да го стартувате моторот неопходно е да поврзете дополнителен акумулатор (погледајте СТАРТУВАЊЕ СО ДОПОЛНИТЕЛЕН АКУМУЛАТОР во поглавјето ВО ИТНИ СЛУЧАИ); обратете се во овластен сервис на Fiat.

ВЛЕГУВАЊЕ ВО ВОЗИЛОТО И ИТНО СТАРТУВАЊЕ

Во возилото, веднаш под рачката на рачната сопирачка, има посебен простор **А-сл.173** за сместување на CID уредот кога е потребно итно стартување на моторот (празна батерија). На дисплејот е прикажана пораката за празен акумулатор.

Во овие услови е можно механичко отворање на вратите со металниот додаток во CID уредот.

Поставете го CID уредот на местото за итни случаи **А-сл.173**, потоа притиснете го еднаш копчето **А-сл.172**. На тој начин се вклучуваат инструмент таблата и командите и се отклучува управувачот.

При повторно притискање на копчето за стартување истовремено со педалата на спојката (или сопирачките за верзии со автоматски менувач) ќе се стартува моторот; мало задоцнување на стартувањето во ваков случај е нормално и не претставува дефект.

ВАЖНО Ако системот или негов дел се дефектни, на дисплејот ќе се појави пораката CAR SECURITY FAILURE.

Моторот работи и по отстранувањето на CID уредот од положбата за итни случаи. За повторно стартување на моторот треба да се постави CID уредот на истото место.



сл.173

БАРАЊЕ НА НОВИ CID УРЕДИ

Приемникот на системот може да препознае најмногу 8 CID уреди. Ако сте побарале дополнителни CID уреди, покрај оние што ги добивате со возилото, запаметете дека сите тие треба да се програмираат заедно, додека возилото е ново.

Подоцна, електронската управувачка единица ќе го исклучи овој тип на програмирање, за да се спречат неовластени обиди за препознавање на други уреди.

Ако, од било какви причини, Ви се потребни дополнителни CID уреди, обратете се во овластен сервис на Fiat, при што со себе ќе ги понесете сите клучеви и CID уреди, кодната картичка, документ за идентификација и документ за сопственост на возилото.



Работата на системот зависи од различни фактори, на пр.: интерференција со електромагнетни бранови емитирани од надворешни извори, кондензаторот на CID батеријата, метални објекти блиску до клучот за контакт и до возилото. Во секој случај, можно е активирање со помош на металниот дел во уредот.

ВАЖНО Присуството на електромагнетни бранови не е опасно за CID уредот, но може да влијае врз векот на траење на батеријата. Избегнувајте да го оставате уредот во близина на електрични уреди (монитори, телевизори и сл.).

Министерска хомологација

Во согласност со важечките законски норми на секоја земја, во однос на радио-фреквенцијата, треба да се нагласи дека:

– броевите за хомологација за секој пазар се дадени на последните страници од упатството,

– за пазарите каде што е потребно означување на предавателот, кодот е отпечатен на компонентата.

Во зависност од верзијата/пазарот, кодот може да биде означен и на предавателот и/или приемникот.

ПРАВИЛНА УПОТРЕБА НА ВОЗИЛОТО

СТАРТУВАЊЕ НА МОТОРОТ

ВАЖНО Возилото е опремено со електронски уред за блокада на моторот. Во случај да не може да се запали моторот прочитајте го делот СИСТЕМ FIAT CODE.



Се препорачува во почетокот на употребата на возилото да не се постигнуваат максималните перформанси (на пр. нагли забрзувања, долго возење со максимална брзина, нагли интензивни сопирања и сл.).



Крајна опасност претставува работата на моторот во затворен простор. Моторот го согорува кислородот испушта јаглероден моноксид и многу отровни гасови.

Во бравата за палење на моторот е вграден еден сигурносен уред кој во случај да не дојде до стартување на моторот, го враќа клучот во позиција **STOP**, пред да се повтори истата операција.

Во почетните моменти на работа моторот може да биде побучен од обично, особено ако возилото не било користено подолг временски период. Оваа особина на хидрауличниот систем на вентилите не влијае врз функционалноста или сигурноста. Fiat Stilo е дизајнирано така да се ограничени интервенциите за одржување.



Кога моторот е изгасен, никогаш не го оставајте клучот во позиција **MAR**, за да спречите празнење на акумулаторот.

ПОСТАПКА ЗА СТАРТУВАЊЕ НА БЕНЗИНСКИ МОТОРИ



1) Проверете дали е крената рачната сопирачка.

2) Ставете го менувачот во неутрална позиција.

3) Притиснете ја до крај педалата на спојката, без да ја притискате педалата за гас.

4) Завртете го клучот за палење на позиција **AVV** и отпуштете го веднаш штом моторот стартува.

Во случај моторот да не стартува, вратете го клучот на позиција **STOP** и повторете ја постапката.

Ако контролната сијаличка  свети заедно со контролната сијаличка , додека клучот е во позиција **MAR**, завртете го клучот во **STOP** и потоа повторно во **MAR**; ако сијаличката продолжи да свети, обидете се со друг клуч.



Ако и по таа постапка не успеете да го стартувате моторот, извршете ја постапката за стартување во итни случаи (види СТАРТУВАЊЕ ВО ИТНИ СЛУЧАИ) и обратете се во овластен сервис на Fiat.

ВАЖНО Никогаш не го оставајте клучот во позиција **MAR** кога моторот не работи.

ПОСТАПКА ЗА СТАРТУВАЊЕ НА ДИЗЕЛ МОТОРИ

1) Проверете дали е крената рачната сопирачка.

2) Ставете го менувачот во неутрална брзина.

3) Завртете го клучот во позиција **MAR**. На дисплејот треба да се појават контролните сијалички  и .

4) Почекајте сијаличката  да се изгасне.

5) Почекајте сијаличката  да се изгасне. Колку е моторот повеќе загреан, толку побрзо ќе се изгасне сијаличката.

6) Притиснете ја до крај педалата на спојката, без да ја притискате педалата за гас.

7) Завртете го клучот на позиција **AVV** веднаш штом се изгасне сијаличката . Ако чекате предолго ќе го загубите ефектот кој го постигнале греачите.

ВАЖНО Кога моторот е ладен, педалата за гас треба да биде потполно отпуштена додека клучот се завртува во позиција **AVV**.



Контролната сијаличка ќе трепка 60 секунди при стартувањето, како сигнал за дефект на системот за греење на брызгалките. Можете нормално да го користите возилото ако моторот стартува, но треба да се обратите во овластен сервис на Fiat.

Доколку моторот не стартува по првиот обид, потребно е да се врати клучот на позиција **STOP**, пред да се повтори постапката.

Ако контролната сијаличка  свети, додека клучот е во позиција **MAR**, заврете го клучот во **STOP** и потоа повторно во **MAR**; ако сијаличката продолжи да свети, обидете се со друг клуч.

Ако и по таа постапка не успеете да го стартувате моторот, обратете се во овластен сервис на Fiat.

ВАЖНО Никогаш не го оставајте клучот во позиција **MAR** кога моторот не работи.

ЗАГРЕВАЊЕ НА МОТОРОТ ВЕДНАШ ПО СТАРТУВАЊЕТО (бензински и дизел верзии)

- Тргувајте бавно, додека моторот работи на среден број на вртежи, без нагли забрзувања,

- Во првите километри од возењето не побарувајте големи перформанси. Почекајте мерачот за температура на водата за ладење да почне да се поместува.

СТАРТУВАЊЕ НА МОТОРОТ ВО ИТНИ СЛУЧАИ

Ако системот Fiat Код не го препознае кодот од клучот (сијаличката на инструмент таблата свети), стартувањето може да се изврши со користење на кодот од кодната картичка.

Погледајте го поглавјето ВО ИТНИ СЛУЧАИ.



Не смее да се пали моторот со помош на туркање, влечење или на надолнина, бидејќи со ваквиот начин се предизвикуваат трајни оштетувања на катализаторот.



Запаметете дека сервосопирачките и сервоуправувачот не функционираат додека моторот не се стартува, заради што треба да се примени поголема сила за дејство врз сопирачките и управувачот.

ГАСЕЊЕ НА МОТОРОТ

Завртете го клучот во позиција **STOP** додека моторот работи на минимум.

За верзии со систем за идентификација (CID), притиснете го копчето START/STOP, како што е наведено во делот ГАСЕЊЕ НА МОТОРОТ.



Краткотрајно притискање на педалата за гас пред гаснење на моторот нема никаква практична цел, троши гориво и може лошо да влијае врз моторите со турбополнач.

ВАЖНО По интензивно возење, се препорачува да му се овозможи на моторот да „земе здив“, така што ќе работи на празен од одредено време, додека се намали температурата во моторниот простор.

ПАРКИРАЊЕ

Изгаснете го моторот, подигнете ја рачната сопирачка и вклучете го првиот степен на пренос во менувачот, ако возилото е паркирано на нагорнина, односно степенот за од наназад, ако возилото е паркирано на надолнина. Завртете ги тркалата така да возилото веднаш да дојде до тротоарот, ако откаже рачната сопирачка.

За да се избегне празнење на акумулаторот, никогаш не го оставајте клучот во позиција **MAR**.

Секогаш кога го напуштате возилото вадете го клучот од бравата.



Никогаш не оставајте во возилото деца без надзор. Во такви случаи, секогаш вадете го клучот од контакт бравата. За верзии со уред за идентификација, понесете го со себе CID уредот.

РАЧНА СОПИРАЧКА сл.1

Рачката за рачна сопирачка е сместена меѓу двете предни седишта.

Повлечете ја рачката на рачната сопирачка за активирање. Четири до пет кликнувања се доволни за закочување на возилото на рамна подлога, додека на стрмни терени се потребни и девет до десет кликнувања.

ВАЖНО Ако рачната сопирачка не функционира така, обратете се овластен сервис на Fiat, заради регулација.

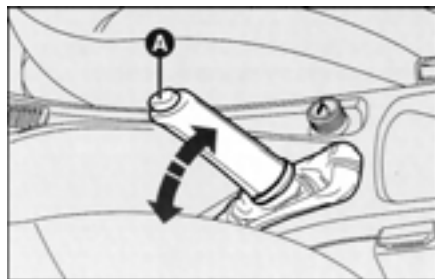

сл.1

Кога клучот е во позиција **MAR**, на инструмент таблата се пали сијаличката

За да ја исклучите рачната сопирачка:

1) Полека подигнете ја рачката **A** и притиснете го копчето **B**.

2) Држејќи го притиснато копчето, спуштете ја рачката. Сијаличката

3) При изведување на оваа операција, за да се избегнат случајни движења на возилото, притиснете ја педалата на сопирачките.

КОРИСТЕЊЕ НА МА- НУЕЛНИОТ МЕНУВАЧ

За вклучување во одреден степен на пренос потребно е да се притисне до крај педалата на спојката и да се помести рачката во една од положбите прикажани на дијаграмот на **сл.2** или **сл.3** (дијаграмот е нацртан и на рачката). За да се вклучи 6-ти степен на пренос (само верзии 1.2), притиснете ја рачката во десно до крај, за да спречите не-намерно вклучување на 4-ти степен. Слична е постапката и за вклучување од 6-ти во 5-ти степен.

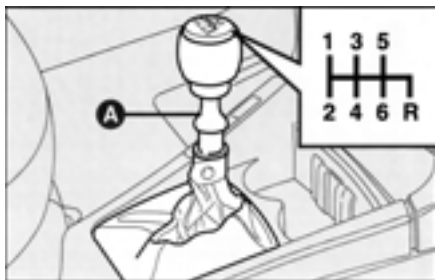

сл.2

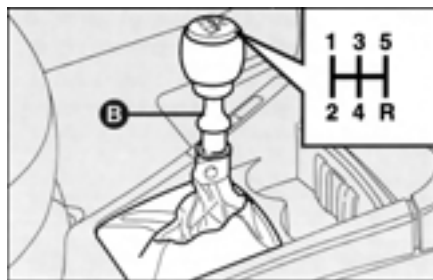

сл.3

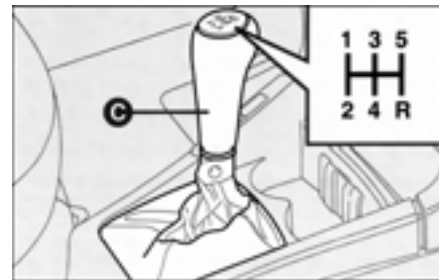

сл.4

ВАЖНО Степенот на пренос за од наназад може да се вклучи само кога возилото потполно мирува. Кога моторот работи, пред да вклучите од наназад, почекајте со притисната педала на спојката најмалку 2 секунди, за да се спречи оштетување на менувачот.

За вклучување на степен за од наназад (**R**) од неутрална положба, подигнете го лизгачкиот прстен **A-сл.2** или **B-сл.3** на рачката и поместете ја рачката во десно и назад (само за верзии 1.2 и 1.6).

За верзии 1.8 и JTD, само поместете ја рачката **C-сл.4** во десно и назад.



За правилно менување на степен на пренос, педалата на спојката треба да биде потполно притисната. Заради тоа, не смее да има препреки меѓу подот и педалата.



Не возете со рака поставена врз рачката на менувачот, затоа што притисокот врз рачката, дури и многу мал, со тек на време може да предизвика абење на внатрешните делови на менувачот.

КОРИСТЕЊЕ НА АВТОМАТСКИОТ МЕНУВАЧ „SELESPEED“ (кадешто е вграден)

Возилото може да биде опремено со механички менувач со електронско управување наречен „Selespeed“.

ВАЖНО За да можете правилно да го користите Selespeed менувачот, ова поглавје треба целосно и внимателно да го прочитате.

Уредот се состои од класичен механички менувач дополнет со електронски хидрауличен уред кој автоматски управува со спојката и вклучувањето на степените на пренос.

Педалата на спојката е елиминирана и возилото се движи само со помош на педалата за гас.

Менувачот функционира во два работни мода:

– Првиот е рачен (**MANUAL**), во којшто возачот директно врши промена на степенот на пренос преку рачката на централната конзола или со притискање на копчиња на управувачот.

– вториот мод е автоматски, наречен **AUTO**: системот директно одлучува кога да изврши промена на степен на пренос (овој мод се бира со копчето **A-сл.5**).

Промената на брзините се врши преку контролната рачка **A-сл.6** која е од т.н. „пливачки“ тип со единствена централна стабилна позиција.

Со помош на рачката можно е да се врши зголемување/намалување на преносниот однос и/или да се вклучи степенот на пренос за од назазад (**R**), односно празниот (неутрална положба) од (**N**).



сл.5

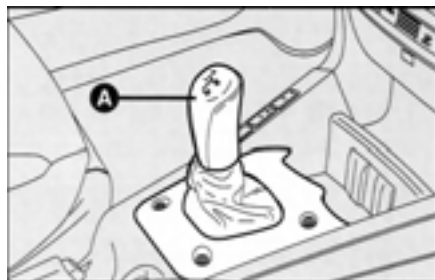

сл.6

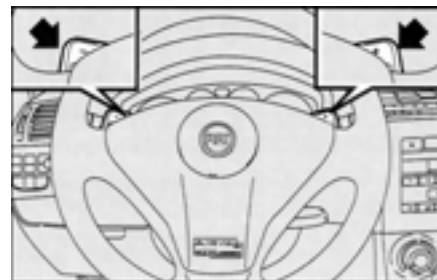

сл.7

На управувачот се поставени две копчиња **сл.7**, со чија помош, само кога возилото се движи (со брзина над 3 km/h), можно е да се изврши промена на степенот на пренос, нагоре или надолу.

Ако, во текот на работа на системот во **AUTO** мод, се изврши промена на степен на пренос, системот ова го интерпретира како барање на возачот за директна контрола и го вклучува мануелниот мод.

Вклучениот степен на пренос е прикажан на дисплејот **сл.8** (мануелен мод) и **сл.9** (автоматски мод) на инструмент таблата.

Ознаките на дисплејот, во зависност од степенот на пренос **A (AUTO)** или **M (MANUAL)**, се следните:

- N** = неутрална положба,
- 1** = прва брзина,
- 2** = втора брзина,
- 3** = трета брзина,
- 4** = четврта брзина,
- 5** = петта брзина,
- R** = од наназад.

Пораката на дисплејот, како и звучниот сигнал, ќе му го привлечат вниманието на возачот во случај на неисправност или критични работни услови за возилото или за менувачот (на пр., прегреана спојка).

Менувачот Selespeed значително ја поедноставува употребата на возилото, намалувајќи го заморот при возење во градски услови или при често менување на степен на пренос, истовремено нудејќи одлични перформанси на возилото.



сл.8



сл.9

АКТИВИРАЊЕ НА СИСТЕМОТ

ВАЖНО Кога вратата на возачот ќе се отвори, менувачот го стартува хидрауличниот дел на системот, за да го подготви за стартување на моторот. Оваа функција (се слуша завртување на електричната пумпа) се деактивира ако по 10 отворања/затворања на вратата не се стартува моторот.

Една секунда по завртувањето на клучот во позиција **MAR** на дисплејот ќе се појави порака со вклучениот степен на пренос (**N, 1, 2, 3, 4, 5, R**); од овој момент менувачот ги прифаќа командите за промена на степен на пренос.

ВАЖНО Ако по 10 секунди на повеќе-функционалниот дисплеј не се појави вклучениот степен на пренос, завртете го клучот во позиција **STOP** и причекајте дисплејот да се исклучи, потоа повторно вклучете го системот. Ако дефектот повторно се појави, обратете се во овластен сервис на Fiat.

ФУНКЦИОНИРАЊЕ НА СИСТЕМОТ

ВАЖНО Пред да ја употребите рачката на менувачот, секогаш проверете го вклучениот степен на пренос на дисплејот (**N, 1, 2, 3, 4, 5, R**).

Кога моторот е изгаснат и возилото мирува, можно е да се вклучат сите степени на пренос.

Кога возилото мирува и педалата на сопирачките е притисната, промена на степенот е можна само преку рачката на централната конзола.



сл.10

За да се промени степен на пренос, покрај притискање на педалата на сопирачките:

– за промена „нагоре“ (+) (сл.10) турнете ја рачката нанапред. Ако системот е во неутрална положба (N) или во степен за од наназад (R), поместување на рачката нанапред предизвикува вклучување на првиот степен на пренос (1).

– за промена „надолу“ (–) (сл.10) повлечете ја рачката наназад (ако менувачот е во петти степен, ќе се промени во четврти, од четврти во трети и т.н. до првиот степен).

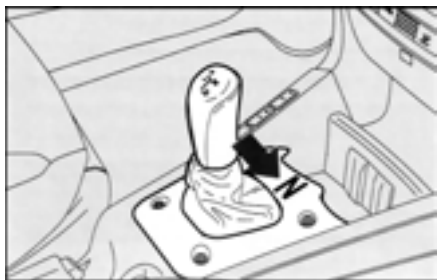

сл.11

За поставување на менувачот во неутрална положба (N), во услови кога возилото мирува и педалата на сопирачките е притисната, поместете ја рачката во десно (сл.11).

Од било кој степен на пренос (N, 1, 2, 3, 4, 5, R) и кога возилото е практично запрено, можно е вклучување на степен за од наназад, со поместување на рачката во десно и потоа наназад (сл.12). Ако возилото се движи, не е можно вклучување на степен за од наназад. Почekaјте возилото да застане и потоа вклучете го степенот.

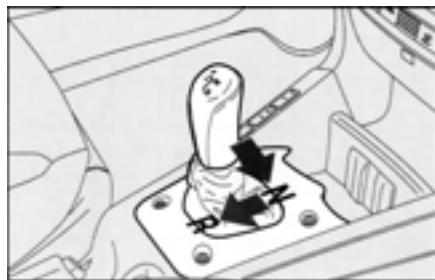

сл.12

ВАЖНО Откако е направена промена на степен на пренос треба веднаш да се отпушти рачката на менувачот. Продолжено задржување на рачката (преку 10 секунди) предизвикува огласување на звучниот сигнал, при што системот автоматски се префрла во автоматски мод. Сето тоа престанува откако ќе се отпушти рачката.

ВАЖНО При паркирање на возилото на надолнини и вклучување на одреден степен на пренос заради закочување, секогаш проверувајте дали дисплејот го прикажува новиот степен на пренос. Причекајте една до две секунди пред да ја отпуштите педалата на сопирачките, за да дозволите на менувачот да ја вклучи спојката.

СТРАТУВАЊЕ НА МОТОРОТ

Моторот може да се стартува со вклучен степен на пренос или во неутрална положба (N).

ВАЖНО Ако педалата на сопирачките не е добро притисната, starterот на моторот нема да се заврти, со што ќе се оневозможи стартувањето на моторот. Возачот ќе биде предупреден со огласување на звучниот сигнал.

По стартувањето, менувачот автоматски се префрла во неутрална положба, на дисплејот е прикажана ознаката (N) и системот работи во мод во којшто бил вклучен пред гаснењето на моторот.



Ако моторот не стартува со вклучен степен на пренос во менувачот, возачот ќе биде предупреден за потенцијална неисправност со звучен сигнал и соодветна порака на дисплејот.

ГАСНЕЊЕ НА МОТОРОТ И ДЕАКТИВИРАЊЕ НА СИСТЕМОТ

Со завртување на клучот во **STOP** моторот ќе се изгасне, но Selespeed системот сèуште е активен; по околу 2-4 секунди од моментот кога клучот бил завртен во позиција **STOP**, хидрауличниот дел од менувачот ќе се деактивира и веднаш потоа ќе се исклучи дисплејот; дури во овој момент менувачот е деактивиран.

Во менувачот останува вклучен степенот на пренос кој бил активен пред гаснење на моторот.

Ако моторот бил изгаснат во момент кога менувачот бил во неутрална положба (**N**), се огласува звучниот сигнал којшто го предупредува возачот да го постави менувачот во безбедна позиција, со вклучување во прв степен (**1**) или во степен за од наназад (**R**). Во овој случај, клучот треба да се заврти во позиција **MAR** и со притисната педала на сопирачките да се вклучи менувачот во (**1**) или (**R**).

ВАЖНО Ако моторот се изгасне во момент кога е вклучен **AUTO** мод, тоа ќе биде меморирано. Наредниот пат кога моторот ќе се стартува, состојбата на системот ќе биде иста како претходната.

ВАЖНО Доколку треба моторот да се изгасне додека возилото се движи, наредниот пат кога ќе се стартува моторот, можно е да се запали контролната сијаличка . Во тој случај, проверете дали сијаличката се гаси кога моторот ќе се изгасне и повторно ќе се стартува. Ако сијаличката не се гасне обратете се во овластен сервис на Fiat.



НИКОГАШ не оставајте го возилото со менувач во неутрална положба.



Никогаш не вадете го клучот додека возилото се движи. Покрај фактот дека менувачот нема да функционира правилно, можно е при првото завртување да се заклучи управувачот.



Апсолутно е неопходно да се гасне моторот и потоа да се исклучува менувачот со притисната педала на сопирачките. Педалата отпуштете ја дури кога ќе се изгасне дисплејот.

ТРГНУВАЊЕ

Кога моторот е стартуван и возилото мирува, за тргнување можат да се вклучат само првиот степен (1), вториот (2) и/или степенот за од наназад (R).

За нивно вклучување може да се употреби само рачката на менувачот на централната конзола, затоа што копчињата на управувачот можат да се користат само кога возилото се движи со брзина над 3 km/h.

ВАЖНО Степенот за од наназад (R) може да се вклучи од било која положба: неутрална (N), прв степен (1) или втор степен (2). Ако возилото се движи, вклучувањето не е можно, неопходно е претходно целосно застанување на возилото. Вклучувањето на степенот за од наназад е прикажано на дисплејот на инструмент таблата и со огласување на звучниот сигнал во одредени интервали.

ВАЖНО Ако, при промена на степен од (R) / (1) или (N) / (1), се јави одреден отпор во првиот степен, системот автоматски го вклучува вториот степен на пренос (2). Ова не треба да се смета за неисправност, затоа што претставува дел од работната логика на системот. Од истата причина, ако се јави отпор при вклучување во степен за од наназад, системот делумно ја затвора спојката, за да овозможи вклучување на брзината. Во овој случај, вклучувањето на одот наназад (R) нема да биде толку нежно како вообичаено.

Тргнувањето на возилото се постигнува со:

1) отпуштање на педалата на сопирачките,

2) постепено притискање на педалата за гас,

Колку повеќе се притиска педалата за гас, толку поголем е влечниот момент.

При исклучен ASR систем, тргнувањето ќе биде со поизразен интензитет.



По извршена промена на степенот на пренос, додека возилото мирува, а пред да се притисне педалата за гас, возачот треба да провери на дисплејот дали навистина е вклучен вистинскиот степен на пренос.

ПРЕДУПРЕДУВАЊА

– Кога возилото е застанато и менувачот е вклучен, секогаш држете ја педалата на сопирачките притисната, сè до наредното тргнување.

– При продолжени застанувања додека моторот работи, се советува менувачот да се постави во неутрална позиција.

– Кога возилото е паркирано на горнина, не се обидувајте да го одржувате возилото во состојба на мирување со благо притискање на педалата за гас; користете ја педалата на сопирачките, а педалата за гас притиснете само кога ќе сакате да тргнете.

– Вториот степен на пренос употребувајте го кога ви е потребна подобра управливост при тргнување со пониска брзина.

– Ако се вклучува прв степен од степен за од наназад или обратно, менувањето вршете го само кога возилото е целосно застанато и педалата на сопирачките е притисната.

Иако никако не се препорачува возење по надолнина со менувачот во неутрална позиција (**N**), ако дојде до таква ситуација да треба да се вклучи некој од степените на пренос, системот автоматски ќе го вклучи оној степен кој е најсоодветен за моменталната брзина на возилото.

При возење по надолнини со вклучен менувач и отпуштена педала за гас, со брзина над дозволената, системот автоматски ја вклучува спојката за да овозможи моторно сопирање на возилото.

Од безбедносни причини, системот на менувачот го активира звучниот сигнал кога:

– Ќе се прегрее спојката во моменти на тргнување; во овој случај, неопходно е да се засили тргнувањето без колебање, или, ако возилото е на косина, да се отпушти педалата за гас и да се притисне педалата на сопирачките.

Исто така, од безбедносни причини, додека возилото мирува, моторот работи и вклучен е (**1**), (**2**) или (**R**) степен, системот го активира звучниот сигнал и автоматски го префрла менувачот во неутрална положба (**N**) кога:

– никакво дејство не е извршено врз педалата за гас и/или педалата на сопирачките најмалку 3 минути,

– педалата на сопирачките се притиска повеќе од 10 минути;

– вратата на возачот е отворена и педалите за гас и сопирачки не се допрени најмалку 2 секунди.

ЗАСТАНУВАЊЕ НА ВОЗИЛОТО

За да го запрете возилото, едноставно отпуштете ја педалата за гас и, ако треба, притиснете ја педалата на сопирачките.

Независно од вклучениот степен на пренос и од активниот работен мод (**MANUAL** или **AUTO**), системот автоматски ја исклучува спојката и префрла во понизок степен.

Ако одлучите повторно да тргнете со возилото, без потполно да застанете, за забрзување ќе се вклучи најпогодниот степен.

По застанување на возилото системот автоматски го вклучува првиот степен (1).

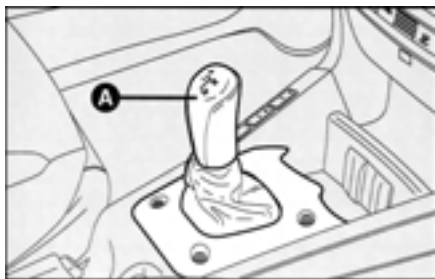

сл.13

МАНУЕЛЕН МОД (MANUAL)

Во мануелниот работен мод, на дисплејот е прикажан степенот на пренос во менувачот кој е вклучен.

Во овој работен мод, одлуката за промена на степен на пренос ја донесува возачот.

Промената на степенот на пренос може да се направи на два начина:

– преку рачката на централната конзола **A-сл.13**,

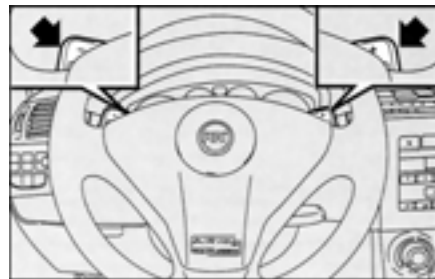

сл.14

– преку копчињата на управувачот **сл.14**, кои се оперативни само кога брзината на движење на возилото е над 3 km/h.

Мануелниот работен мод се вклучува:

– ако повторно се притисне копчето **AUTO** A-сл.15 (кога е избран автоматскиот мод), со што се исклучува претходниот мод.



сл.15

При промена на степен на пренос не е неопходно да се отпушта педалата за гас, затоа што Selespeed системот директно го управува моторот на таков начин што:

- го намалува и потоа го зголемува вртежниот момент на моторот,

- ја прилагодува брзината на моторот кон последниот вклучен степен.

При менување на степен надолу, моторот автоматски се забрзува, за да се постигне бројот на вртежи кој е неопходен за новиот преносен однос.

Неутралната положба (**N**) се прифаќа сè додека брзината на движење не надмине 40 km/h.

Степенот за од наназад (**R**) се прифаќа само кога возилото не се движи.

Кога педалата за гас е притисната и бројот на вртежи на моторот се зголемува, промената на степени се одвива побрзо.

Во мануелниот работен мод има одредени автоматски и сигурносни уреди, кои го поедноставуваат возењето:

- При забавување на возилото спојката е отворена и преносниот однос автоматски се намалува, за да биде подготвен за повторно забрзување; во поинаков случај, кога возилото ќе запре, менувачот автоматски ќе биде во прв степен (**1**).

- Промена на степенот на пренос која ќе предизвика работа на моторот над максималната брзина или под минималната брзина не се прифаќа,

- Ако моторот ја достигне максимално дозволената брзина и забрзувањето продолжи (без вклучување на ASR или ESP системот), системот автоматски вклучува повисок степен на пренос;

- Ако во текот на промената на степенот се јави крчење, системот уште еднаш ќе се обиде да ја промени брзината, а потоа, ако не успее, автоматски го вклучува наредниот повисок степен, со цел да не остане возилото во неутрална положба.

ВАЖНО Се препорачува да се причека менувачот потполно да се вклучи во саканиот степен на пренос, пред да се изврши ново менување на степенот.

АВТОМАТСКА РАБОТА (АУТО)

Автоматскиот работен мод **AUTO** се бира со притискање на копчето **A-сл.15** на подножјето од рачката на менувачот.

На дисплејот, покрај вклучениот степен на пренос, ќе се прикаже пораката **AUTO**.

Системот директно одлучува за промена на степен на пренос, во зависност од бројот на вртежи на моторот и притисокот на педалата за гас.

При брзо отпуштање на педалата за гас системот не вклучува повисок степен, со цел да се задржи одредено ниво на моторно сопирање.

ПРЕДУПРЕДУВАЊА ЗА НЕИСПРАВНОСТИ

Неисправностите на Selespeed менувачот се прикажуваат со соодветна порака на повеќефункционалниот дисплеј.

Кога системот е вклучен (клучот во позиција **MAR**), контролната сијаличка треба да свети околу 4 секунди.

Ако контролната сијаличка продолжи да трепка, тоа значи дека е откриен дефект во менувачот; истовремено се огласува и звучниот сигнал во траење од 4 секунди, за да го привлече вниманието на возачот.

Ако контролната сијаличка продолжи да трепка, обратете се што поскоро во овластен сервис на Fiat за отстранување на дефектот.

Во случај на дефект на рачката на менувачот, системот автоматски го вклучува автоматскиот работен мод **AUTO**, за да Ви овозможи да пристигнете до најблискиот овластен сервис на Fiat.

Во случај на дефект на друга компонента на менувачот, системот дозволува вклучување само на одредени степени, и тоа: прв степен (**1**), втор степен (**2**) и степен за од наназад (**R**).



Во случај на дефект на менувачот (било која компонента) обратете се во овластен сервис на Fiat.

ЗВУЧНИ СИГНАЛИ

Звучниот сигнал се активира:

– кога се вклучува степенот за од назазад (**R**),

– кога возилото е паркирано со менувач во неутрална положба (**N**); сигналот може да се забележи при завртување на клучот во позиција **STOP**,

– кога ќе се прегрее спојката при тргнување,

– кога системот автоматски префрлил во неутрална положба:

- при обид за стартување на моторот со вклучен степен во менувачот и недоволно притисната педала на сопирачките,

- ако не е извршено никакво дејство врз педалата за гас и/или педалата на сопирачките најмалку 3 минути,

- ако сопирачките се притиснати повеќе од 10 минути,

- ако се отвори вратата на возачот и не се дејствува врз педалата за гас и педалата на сопирачките најмалку 2 секунди,

- ако е откриен дефект на менувачот.

ПАРКИРАЊЕ НА ВОЗИЛОТО

За безбедно паркирање на возилото **апсолутно е неопходно** вклучување на првиот степен (**1**) или од наназад (**R**), а исто така, и повлекување на рачната сопирачка на коси терени.

Кога возилото се паркира на нагорнина, откако ќе се изгасне моторот, **апсолутно е неопходно** да се причека на дисплејот да се изгасне приказот на вклучениот степен, пред да се отпушти педалата за гас. На тој начин, спојката ќе биде потполно затворена.

Ако менувачот е во неутрална положба (**N**) и сакате да вклучите паркирна положба, системот треба да биде активиран и, со ногата на сопирачката, неопходно е да се вклучи прв степен (**1**) или од наназад (**R**).

ВЛЕЧЕЊЕ НА ВОЗИЛОТО

ВАЖНО За влечење на возилото придржувајте се кон локалните сообраќајни прописи. Проверете дали менувачот е во неутрална положба (**N**) и влечете го возилото исто како возило со класичен механички менувач, следејќи ги упатствата дадени во поглавјето ВО ИТНИ СЛУЧАИ.

Ако не е можно да се постави менувачот во неутрална положба, не влечете го возилото. Обратете се во овластен сервис на Fiat.



При влечење на возилото немојте да го стартувате моторот.

БЕЗБЕДНО ВОЗЕЊЕ

При дизајнирањето на Вашето Fiat Stilo, големо внимание е посветено на постигнувањето на врвно ниво на безбедност за сите патници. Како и да е, однесувањето на возачот е решавачки фактор за безбедност на патиштата.

Во понатамошниот текст ќе најдете неколку едноставни правила за безбедно возење во различни услови. Најверојатно сте запознаени со најголемиот дел од нив, но секако дека ќе биде корисно уште еднаш внимателно да ги прочитате.

ПРЕД ДА СЕ ЗАПОЧНЕ ДВИЖЕЊЕТО

– Проверете дали правилно работат надворешните светла.

– Регулирајте ги седиштето, управувачот и ретровизорите, така да се добие најповолна позиција за возење.

– Наслонот на седиштето подесете го така да биде исправен и држете ја главата што поблиску до потпирачот.

– Внимателно подесете ги потпирачите за глава, така што на нив ќе се потпира главата, а не вратот.

– Проверете некоја пречка да не се наоѓа на патот на движењето на педалите.

– Доколку превезувате деца внимавајте на упатствата дадени во посебното поглавје каде се наведуваат сите податоци за сигурно сместување на децата.

– Осигурете се дека багажот е добро прицврстен.

– Избегнувајте тешки јадења. Пред патувањето корисно е да се јаде лесна храна, како би се одржале рефлексите и неопходната концентрација за сигурно возење.

Извршете рутинска проверка на:

– притисокот и состојбата на пневматиците,

– нивото на масло во моторот,

– нивото на средството за ладење на моторот,

– ниво на течност за сопирачки,

– ниво на течност за миење на предното стакло.

ВО ТЕКОТ НА ПАТУВАЊЕТО

– Прво правило за безбедно возење е внимателноста.

– Внимателното возење значи да се биде во можност да се предвиди погрешно однесување на другите учесници во сообраќајот.

– Строго почитувајте ги сообраќајните прописи, особено ограничувањата на брзината.

– Осигурете се дека освен Вас и другите патници ги имаат ставено сигурносните појаси.

– Долгите патувања треба да се изведуваат во оптимални услови, со добро здравје.

– Не возете долги периоди без одмор. Во текот на паузите излезете од возилото и раздвижете се наоколу.



Прекумерното конзумирање алкохол, дрога и/или одредени лекарства е крајно опасно. Апсолутно треба да се избегнува возење на автомобилот под дејство на алкохол или на лекарства кои ја намалуваат способноста на сигурно држење.



Секогаш користете ги сигурносните појаси, вклучувајќи ги и оние на седиштата за деца. Возењето без сигурносни појаси го зголемува ризикот од сериозни повреди во случај на незгода.



Внимавајте при поставување на дополнителни спојлери, алуминиумски наплатки и раткапни: тие можат да ја нарушат вентилацијата на сопирачките, а со тоа и нивната ефикасност.



Никогаш не возете со предмети на подот пред возачкото седиште: тие можат да се заглават под педалите и да предизвикаат проблеми за возачот.



Патосниците мораат да бидат со соодветна големина и особено дебелина. Ако во системот за сопирање има дури и најмал дефект, може да се јави потреба од подолг од на педалата на сопирачките.



Водата, мразот и солта на патиштата можат да направат наслаги на дисковите од сопирачките, со што ќе ја намалат нивната ефикасност.



Не патувајте со слободни и неприцврстени предмети во патничкиот простор. Во случај на судир тие можат да бидат многу опасни.

– Проветрувајте го редовно патничкиот простор.

– Не возете по надолнини со изгаснат мотор, бидејќи во таков случај се исклучува сервосопирачката како и моторното сопирање, поради што е отежнато сопирањето со педалата.

НОЌНО ВОЗЕЊЕ

Еве неколку сугестии за ноќно возење:

– Возете со особено внимание, за ноќно возење е потребна голема концентрација.

– Намалете ја брзината, особено на неосветлени патишта.

– Веднаш штом ги почувствувате првите знаци на сонливост, запрете го возилото и одморете се. Во таква состојба претставувате опасност и за себе и за другите учесници во сообраќајот.

– Одржувајте поголемо растојание бидејќи поради слабата видливост тешко може да се одреди точната оддалеченост од останатите возила.

– Регулирајте го светлосниот сноп на предните светла, како би профитирале максимално од осветлувањето и да не претставувате пречка на другите возачи.

– Долги светла користете само надвор од град и само кога сте сугурни дека не им пречите на другите возачи.

– Кога пресретнувате други возила, потребно е да ги исклучите долгите светла.

– Светлата секогаш треба да бидат чисти.

– При возење надвор од град внимавајте на животни кои го преминуваат патот.

ВОЗЕЊЕ ПО ДОЖД

Дождливите и влажните патишта можат да бидат опасни.

Доколку патот е влажен, триењето меѓу пневматиците и асфалтот е намалено, со што се зголемува растојанието потребно за застанување.

Еве неколку сугестии во случај на дожд:

– Намалете ја брзината и одржувајте поголеми растојанија од возилата кои се пред Вас.

– Силниот дожд ја намалува видливоста. Во такви услови, најдобро е да се вклучат светлата, дури и преку ден, за возилото да биде видно за другите учесници во сообраќајот.

– Не возете преку барички со голема брзина и држете го цврсто управувачот: можете да ја изгубите контролата врз возилото (аквапланинг).

– Поставете ги вентилационите отвори во положба за одмаглување (како што е опишано во поглавјето ЗАПОЗНАВАЊЕ СО ВОЗИЛОТО), за да спречите замаглување на прозорците.

– Проверете ја функционалноста на метличките на бришачите.

ВОЗЕЊЕ ПО МАГЛА

– Доколку има густа магла, избегнувајте патување, колку што е тоа можно.

Ако сте принудени да возите по магла:

– Возете со умерена брзина.

– Вклучете ги средните светла, дури и преку ден, предните и задните светла за магла. Не ги користете долгите светла.

ВАЖНО Ако видливоста во некои делови се подобри, исклучете ги задните светла за магла, затоа што интензивното светло им пречи на возилата одзади.

– Запаметете дека маглата значи и влажен асфалт, што повлекува подолги растојанија за застанување.

– Држете доволно растојание од возилото пред Вас.

– Избегнувајте ненадејни промени на брзината.

– Избегнувајте прстигнување на возилата пред Вас.

– Во случај на принудно запирање на возилото (поради дефекти или видливост намалена на нула) прво тргнете го возилото на страна. Потоа запалете ги сите трепкачи и, доколку е можно, средните светла. Ако забележите приближување на друго возило, огласете се со сирената.

ВОЗЕЊЕ НА ПЛАНИНА

– При возење на надолнини користете го моторното сопирање со ниските степени на пренос во менувачот, за да избегнете прегревање на сопирачките.

– Никогаш не се спуштајте на надолнини со исклучен мотор, или пак, со менувачот во неутрална положба.

– Возете со умерена брзина, избегнувајќи „сечење“ на свиоците.

– Запаметете дека прстигнувањето на нагорнини е бавно и потребно е поголемо растојание. Ако друго возило Ве прстигнува на нагорнина, овозможете му безбедно да Ве мине.

ВОЗЕЊЕ ПО СНЕГ И МРАЗ

Еве неколку совети за возење под вакви услови:

– Возете многу бавно.

– На снежни патишта, поставете зимски пневматици на тркалата или ланци за снег.

– Кога е можно користете моторно сопирање.

– Избегнувајте невнимателно забрзување и ненадејни менувања на правецот.

– Додека трае зимата, иако патиштата се исчистени, на некои делници може да се сретнат замрзнати делови. Затоа, водете сметка и возете внимателно.

– Држете се на поголемо растојание од возилата пред Вас.

ВОЗЕЊЕ СО ABS СИСТЕМ

ABS е опрема на системот за сопирање што има две предности:

1) Го спречува блокирањето и лизгањето на тркалата при сопирање со сопирачките за непредвидени случаи.

2) Овозможува сопирање и управување на тркалата истовремено, со што можете да ги избегнете евентуалните пречки или да го насочите возилото за време на сопирање таму каде што имате намера, а тоа е во согласност со ограничената способност за триење на гумите.

За подобро користење на ABS системот:

– При сопирање во непредвидливи случаи, или при мала лизгавост почнува слабо пулсирање на педалата на сопирачките: сигнал дека ABS е активиран. Не пуштајте ја педалата, туку продолжете да притискате за да продолжи сопирањето.

– ABS го намалува блокирањето на тркалата, но не го зголемува триењето меѓу гумите и подлогата. Затоа, дури и со возило во кое има ABS почитувајте го растојанието меѓу возилата што се пред Вас и намалете ја брзината при свртување во кривина.

ABS служи за зголемување на контролата на возилото, а не на брзината.

НАМАЛУВАЊЕ НА ТРОШОЦИТЕ НА КОРИСТЕЊЕ И ЗАШТИТА НА ОКОЛИНАТА

Тука ќе ви дадеме неколку корисни совети кои значително влијаат врз намалување на трошоците на користење на возилото и намалување на емисијата на штетни материи.

ОПШТИ СОГЛЕДУВАЊА

Одржување на возилото

Состојбата на возилото претставува важен фактор кој влијае врз потрошувачката на гориво, на удобноста на патувањето и на целокупниот век на возилото. Од овие причини, многу е битно тоа редовно да се одржува и да се извршуваат сите контроли и подесувања предвидени во програмата за одржување.

Пневматици

Редовно контролирајте го притисокот во пневматиците во интервали не подолги од 4 седмици: ако е притисокот

премногу низок, се зголемува потрошувачката на гориво и отпорот на тркалање. Ова влијае и на абењето на пневматиците како и на стабилноста и сигурноста при возење.

Непотребни товари

Не патувајте со прекумерен товар во багажникот. Тежината на возилото (особено во градски сообраќај) многу влијае на потрошувачката и на стабилноста.

Багажник на покривот

Извадете го багажникот од покривот веднаш по употребата. Овие додатоци ја влошуваат аеродинамиката на возилото, што влијае негативно врз потрошувачката. За случај да превезувате габаритни предмети, подобро употребете приколка.

Електрични потрошувачи

Употребувајте ги електричните уреди само кога треба. Греењето на задното стакло, додатните фарови, бришачите, вентилаторот ги зголемуваат потребите од електрична енергија, а со тоа и потрошувачката на гориво (до 25% во град).

Клима уред

Клима уредот претставува дополнително оптоварување на моторот и предизвикува зголемена потрошувачка (до 20%). Кога надворешната температура дозволува подобро е да користите проветрување.

Аеродинамични додатоци

Употребата на неодобрени додатоци влијае врз аеродинамиката и потрошувачката.

НАЧИН НА ВОЗЕЊЕ

Стартување

Не го загревајте моторот додека возилото мирува: моторот се загрева побавно, се зголемува потрошувачката и емисијата на гасови. Се препорачува да се тргне веднаш по стартувањето, полека, со избегнување на големи брзини. На тој начин, моторот побрзо ќе се загрее.

Непотребни дејства

Избегнувајте притискање на педалата за гас при стоење во место на семафор или пред гасење на моторот. Овие дејствија се сосема непотребни кај современите мотори и ја зголемуваат потрошувачката.

Избор на степени на пренос

Зависно од условите на сообраќајот и типот на патот, користете повисок степен на пренос. Употребата на пониски степени на пренос за добивање на

подобри забрзувања ја зголемува потрошувачката. Исто така, несоодветно користење на повисок степен на пренос ја зголемува потрошувачката, издувните гасови и абењето на моторот.

Максимална брзина

Потрошувачката значително се зголемува со зголемување на брзината: треба да се забележи дека со зголемување на брзината од 90 km/h на 120 km/h потрошувачката се зголемува за 30%. Одржувајте константна брзина, без многу кочења и забрзувања кои предизвикуваат зголемување на потрошувачката и емисијата на издувни гасови. Се препорачува „нежен“ стил на возење.

Забрзување

Нагло забрзување и доведување на моторот на висок број на вртежи ја зголемува потрошувачката и емисијата на издувни гасови. Забрзувајте рамномерно.

Ладно стартување

Кусите релации и честото ладно стартување не му дозволуваат на моторот да постигне оптимална работна температура. Ова предизвикува драстично зголемување на потрошувачката (15 до 30%) и емитување на штетни состојки.

Сообраќајни услови и услови на патот

Голема потрошувачка е предизвикана од густ сообраќај, како, на пр., возење во колона со честа употреба на ниски степени на пренос или во големи градови кадешто има многу семафори.

Исто така, планински патишта и нерамни површини на патот влијаат негативно на потрошувачката.

Застои на патот

За време на долги застои на патот, како, на пр., крстосница со железничка пруга на исто ниво, препорачливо е гаснење на моторот.

ЕКОНОМИЧНО УПРАВУВАЊЕ И ПОЧИТУВАЊЕ НА ОКОЛИНАТА

Грижата за околината е еден од принципите што го предводеа реализирањето на Fiat Stilo. Уредите кои не се расипуваат постигнуваат постојано добри резултати.

Сепак, сето тоа не вреди ако секој од нас не придава најголемо внимание за зачувување на околината.

Возачот, следејќи неколку едноставни правила, може да го избегне загадувањето на околината и често да ја намали потрошувачката на гориво.

Со оваа намера изнесовме многу корисни податоци кои ги обележавме со знакот  на повеќе места во книгава.

Ве каниме внимателно да ги прочитате.

ЗАШТИТА НА УРЕДИТЕ ЗА НАМАЛУВАЊЕ НА ЗАГАДУВАЊЕТО

Правилното функционирање на уредите не само што гарантира заштита на околината, туку влијае и врз плодноста на природата. Чувајте ги добро овие уреди - тоа е првото правило при возење во современиот еколошки и економски свет.

Првата претпазливост е да ги следите совесно плановите на ПРОГРАМАТА ЗА ОДРЖУВАЊЕ НА ВОЗИЛОТО. За бензинските мотори, употребувајте само безоловен бензин (95 RON), а за JTD моторите (дизел) само дизел гориво (спецификација EN590).

Ако палењето е тешко, не инсистирајте со долги обиди. Особено избегнувајте туркање, влечење, како и злоупотребување на возилото на надолнина. Сите овие маневри можат да го оштетат катализаторот. Употребувајте само помошен акумулатор.

Ако за време на возењето моторот „тешко влече“, намалете го нормалното работење на моторот и обратете се што побрзо во сервисната служба на Fiat.

Кога ќе се запали сијаличката за резерва на гориво, ниското ниво на гориво може да предизвика неправилно палење на моторот со неизбежно покачување на температурата на издувните гасови. Тоа ќе му наштети и на катализаторот.

Не го стартувајте моторот, дури и за проба, со една или повеќе откачени свеќички.

Не загревајте го моторот на минимум пред да тргнете, освен ако надворешната температура е многу ниска, дури и тогаш не повеќе од 30 секунди.



Не треба да се доградуваат делови кои произведуваат топлина, ниту пак да се отстрануваат постоечките на каталитичкиот конвертор, ниту на издувната цевка.



Не смее ништо да се прска врз каталитичкиот конвертор, врз сондата Ламбда ниту врз издувната цевка.



При нормално функционирање, катализаторот постигнува високи температури, затоа не го паркирајте возилото близу запаливи материи (дрво, суви лисја), затоа што постои опасност од пожар.



Непридржувањето кон овие мерки може да создаде опасност од пожар.

ВЛЕЧЕЊЕ ПРИКОЛКА

ВАЖНО

Возилото треба да биде опремено со соодветна кука и соодветен електричен уред за приколка или влечење на возило. Инсталирањето треба да го изведе посебно обучен персонал.

Ставете специјални огледала, според сообраќајните прописи.

Запаметете дека при влечење приколка потешко се совладуваат нагорните, растојанието за сопирање на возилото се зголемува и претстигнувањето трае подолго, во зависност од вкупната тежина.

При возење на надолнина користете низок степен на пренос и избегнувајте честа употреба на сопирачките.

Тежината на товарот влијае врз кука-та за влечење и го намалува капацитетот на товарење на самото возило. За да бидете сигурни дека не сте ја пречекориле максималната тежина на влечниот товар, треба да се води сметка за тежината на целиот товар и личниот багаж.

Почитувајте ги ограничувањата на брзината за возење со приколка. Во секој случај, никогаш не ја преминувајте брзината од 100 km/h.



ABS системот со кој е опремено возилото не го контролира системот за сопирање на приколката.



Никако не го модифицирајте уредот за сопирање за управување со приколката. Уредот за сопирање мора да биде потполно независен од хидрауличниот уред на возилото.

ИНСТАЛИРАЊЕ НА КУКАТА

Уредот за влечење треба да го прицврсти на каросеријата обучено стручно лице, придржувајчи се кон упатствата наведени во понатамошниот текст, како и упатствата дадени од производителот.

Уредот за влечење треба да биде во согласност со Директивата 94/20/ЕЕС и соодветните дополнителни прописи.

За секоја верзија уредот за влечење треба да одговара на тежината која возилото може да ја влече.

За електрично поврзување треба да се користи унифициран конектор, кој обично е сместен во посебен дел прицврстен на самиот уред за влечење.

При поставување на приколка сензорите за паркирање се деактивираат.

За електрично поврзување треба да се користи 7-полен 12VDC конектор (стандард CUNA/UNI и ISO/DIN), според упатствата дадени од производителот на возилото и производителот на уредот за влечење.

Секаква електрична сопирачка треба да се напојува од акумулаторот преку кабел со пречник на жицата не помал од 2,5 mm².

ВАЖНО Електричната сопирачка или секој друг уред треба да се користат кога моторот работи.

Електричните уреди на приколката и светлото на приколката не треба да влечат од електричниот системот повеќе од 15 W.

ШЕМА НА МОНТИРАЊЕ

Уредот за куката за влечење **сл.16** треба да биде фиксиран на каросеријата на местата означени со  со вкупно 6 завртки M10.

При поставување на приколка сензорите за паркирање се деактивираат.

Внатрешните засилувања (1) треба да бидат со минимална дебелина од 4 mm.

Внатрешните засилувања (2) треба да бидат со минимална дебелина од 6 mm.

Куката треба да се прицврсти на каросеријата без дупчење на задните одбојници, што ќе остане забележливо кога куката ќе се извади.

ВАЖНО Задолжително е поставување табличка со соодветни димензии, на видливо место, во иста висина со топката од куката, со следниот натпис:

МАХ ТЕЖИНА ВРЗ ТОПКАТА 60 kg

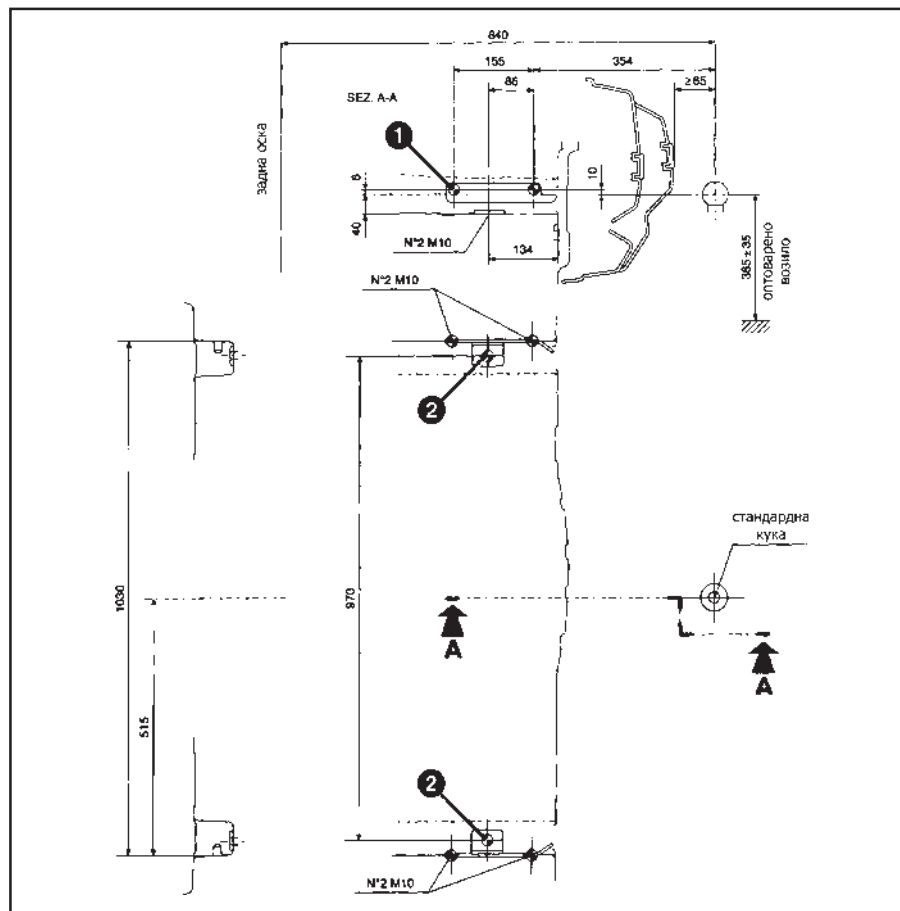

сл.16

ЗИМСКИ ПНЕВМАТИЦИ

Овие пневматици се специјално дизајнирани за возење по снег и мраз. Се поставуваат наместо стандардно поставените пневматици.

Зимските пневматици треба да бидат со истата димензија како и нормалните пневматици кои се поставени на возилото.

Овластените сервиси на Fiat со задоволство ќе Ве советуваат при изборот на пневматици за Вашето возило.

За типот на пневматиците, притисоците и карактеристиките на зимските пневматици, следете ги упатствата дадени во поглавјето ТЕХНИЧКИ КАРАКТЕРИСТИКИ.

Зимските својства на овие пневматици значително се намалуваат кога дебелината на шарата е под 4 mm. Во таков случај, пневматиците треба да се заменат.

Во нормални патни услови или на долги патувања на автопат, перформансите на зимските пневматици се послаби од оние на нормалните пневматици.

Од тие причини, треба да се ограничи нивната употреба само во услови за кои се наменети.

ВАЖНО Кога се користат зимски пневматици со индекс на максималната брзина помал од оној кој може да го постигне возилото (зголемен за 5%), поставете белешка во возилото, на место забележливо за возачот, на која ќе биде наведена максимално дозволената брзина за зимските пневматици.

На сите четири тркала поставувајте пневматици од ист тип (марка и профил) за да осигурите што поголема безбедност во возењето, безбедност во сопирањето и добра управливост на возилото.

Запаметете дека не се препорачува промена на насоката на вртење на пневматикот.



Максималната брзина за зимски пневматици со ознака „Q“ е 160 km/h, за пневматици со ознака „T“ е 190 km/h и за пневматици со ознака „H“ е 210 km/h. Во секој случај, мора да ги почитувате ограничувањата на брзината на патот.

ЛАНЦИ ЗА СНЕГ

Употребата на ланците за снег подлежи на важечките прописи во секоја држава.

Ланците треба да се постават на погонските тркала (предните).



Во табелата ќе најдете информации за ланците кои можете да ги користите за одредена димензија на пневматици. Следете ги упатствата.

Потребно е да се провери затегнатоста на ланците откако ќе се поминат неколку метри.

ВАЖНО На компактното резервно тркало не е можно монтирање на ланци за снег. Доколку се дупне гума на предното тркало потребно е да се замени со задното тркало од истата страна и потоа на негово место да се стави резервното тркало. На тој начин ќе имате две нормални погонски тркала, на кои може да се монтираат ланци за снег.

ВАЖНО На пневматици од типот 215/45 R 17 87W не може да се постават ланци за снег поради растојанието од предното потпирање.



Возете бавно кога на тркалата се поставени ланци за снег. Не ја надминувајте брзината од 50 km/h. Избегнувајте дупки, коси терени и тротоари. Избегнувајте да возите подолго време на подлога на која нема снег, за да спречите оштетување на возилото и патната подлога.

Верзија	Пневматици на кои се монтираат ланците	Тип на ланци
1.2 16V	195/65 R15 91T 205/55 R16 91V	Ланци за снег со намалена димензија и со максимално испапчување над профилот на пневматикот од 10 mm
1.6 16V	195/65 R15 91H 205/55 R16 91V	
1.8 16V	195/65 R15 91V 205/55 R16 91V	
2.4 20V	205/55 R16 91W	
1.9 JTD 80	195/65 R15 91T 205/55 R16 91V	
1.9 JTD 115	195/65 R15 91T 205/55 R16 91V	

НЕАКТИВНОСТ НА ВОЗИЛОТО

Доколку се планира возилото подолг период да не се употребува, се препорачува извршување на следниве постапки:

- Возилото сместете го во затворен, сув простор.

- Менувачот вклучете го во брзина.

- Спуштете ја рачната сопирачка.

- Откачете ги каблите од акумулаторот (прво негативниот пол) и проверете ја наполнетоста на акумулаторот. Оваа проверка треба да се врши секои три месеци. По потреба акумулаторот да се дополни, ако индикаторот е прикажан со темна боја, без централната зелена зона.

ВАЖНО Исклучете го алармниот систем со далечинскиот управувач.

- Исчистете ги и заштитете ги со премачкување со заштитен восок обоените делови на возилото.

- Исчистете ги и заштитете ги со специјални средства металните делови на возилото.

- Премачкајте ги бришачите со талк и подигнете ги од стаклото.

- Подотворете ги прозорците.

- Покријте го возилото со покривка од платно или најлон кои не создаваат влага врз возилото.

- Напумпајте ги гумите на притисок за 0,5 bar повисок од нормалниот, поставете ги на дрвена подлога и периодично проверувајте го притисокот.

- Не празнете го системот за ладење на моторот.

КОРИСНИ ДОДАТОЦИ

Независно од законските прописи, Ви советуваме во возилото секогаш да имате **сл.17**:

- кутија за прва помош со средство за дезинфекција, стерилни гази, завои итн.

- уред за гаснење на пожар,

- батериска светилка,

- ножички,

- ракавици.

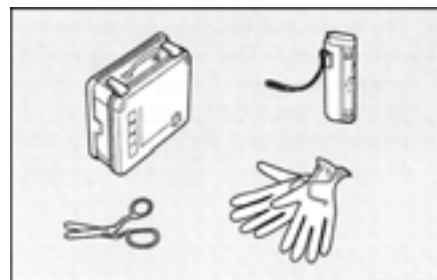

Овие уреди можете да ги набавите од Fiat Lineaccessori.



сл.17

ВО ИТНИ СЛУЧАИ

СТАРТУВАЊЕ ВО ИТНИ СЛУЧАИ

Доколку не успеете да го деактивирате блокирањето на моторот со клучот за стартување, сијаличките  и  светат со константно светло. За стартување на моторот треба да ја изведете процедурата за стартување во итни случаи.

Се препорачува да ја прочитате целата процедура пред да ја извршите. Доколку се погреша за време на процедурата за стартување, клучот за стартување треба да се доведе на **STOP** и да се повторат операциите од почеток (точка **1**).

1) Прочитајте го 5-цифрениот електронски код од кодната картичка.

2) Свртете го клучот за стартување на **MAR**.

3) Притиснете ја до крај и држете ја притиснатата педалата за гас. Контролната сијаличка  свети околу 8 секунди, потоа се гаси; тогаш отпуштете ја педалата за гас и подгответе се да ги изброите трепкањата на сијаличката.

4) Сијаличката  почнува да трепка: бројот на трепнувања е ист како и првиот број од кодот на кодната картичка. Притиснете и држете ја притиснатата педалата за гас се додека сијаличката се пали (за 4 секунди), а потоа се гаси; тогаш да се отпушти педалата за гас.

5) Сијаличката  почнува повторно да трепка: бројот на трепнувања е ист како и вториот број од кодот на кодната картичка, притиснете и држете ја притиснатата педалата за гас.

6) Да се продолжи на истиот начин за останатите броеви од кодовите на кодната картичка.

7) Откако ќе заврши постапката за сите пет броеви, сијаличката  се пали околу 4 секунди и се гаси, сега отпуштете ја педалата за гас.

8) Брзо трепкање на сијаличката  (околу 4 секунди) потврдува дека операцијата е точно извршена.

9) Да се продолжи стартувањето на моторот вртејќи го клучот од позицијата **MAR** на позиција **AVV**.

Доколку сијаличката  остане запалена, свртете го клучот во позиција **STOP** и повторете ја постапката (почнувајќи од точка **1**).

ВАЖНО По стартувањето во итни случаи препорачливо е да се обратите во сервисната служба на Fiat, бидејќи процедурата на стартување ќе се повторува на секое стартување на моторот.

СТАРТУВАЊЕ СО ПОМОШЕН АКУМУЛАТОР

Доколку акумулаторот се испразни, моторот може да се стартува употребувајќи друг акумулатор, кој има ист или поголем капацитет од потрошениот.

Треба да се постапи на следниот начин **сл.1**:

1) Да се поврзат позитивните полови од двата акумулатори со соодветен кабел.

2) Со друг кабел да се поврзат негативниот пол од помошниот акумулатор и на масата на возилото со празен акумулатор.

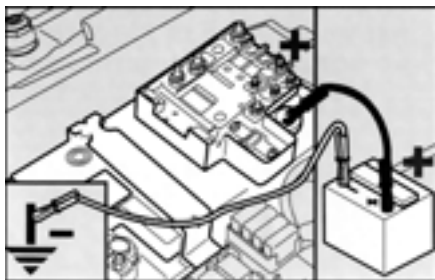

сл.1

ВАЖНО Не ги поврзувајте директно двата негативни полови на акумулаторите. Ако помошниот акумулатор е поставен на друго возило, внимавајте некои метални делови од ова возило случајно да не се допрат со другото возило.

3) Да се стартува моторот.

4) Кога моторот ќе стартува, се исклучаат каблите по обратен редослед.

Доколку по неколку обиди моторот не стартува, не инсистирајте, туку обратете се во сервисната служба на Fiat.



Одбегнувајте користење на полнач на акумулатори при ургентно стартување: постои опасност од оштетување на електронскиот систем, а особено централите кои ги снабдуваат функциите на напојување и стартување.



Не ја користете оваа процедура доколку сте без искуство: неправилни маневри можат да доведат до електрично празнење и до пукање на акумулаторот. Се препорачува да не се приближувате до акумулаторот со оган, запалена цигара и да не предизвикувате искрење: опасност од експлозија и пожар.



При поврзување и откачување на каблите за акумулаторите се генерира напон кој може да биде опасен за електронските системи во возилото. Овие операции треба да ги изведува само обучен персонал.

СТАРТУВАЊЕ СО МА- НЕВРИ ПО ИНЕРЦИЈА



За возила со катализатор апсолутно да се одбегнува стартување со туркање, влечење или користење на надолнина. Ова може да доведе до навлегување на гориво во катализаторот и може непоправливо да го оштети.



Запомнете, сè додека моторот не е стартуван, сервоуредите на сопирачките и управувачот не се активни, значи, потребен е напор, како на сопирачката, така и на управувачот.

ДОКОЛКУ СЕ ДУПНЕ ГУМА

ОПШТИ УПАТСТВА

Изведувањето на замена на гумата и правилната употреба на дигалката како и на резервното тркало бараат преземање на одредени мерки кои се опишани во ова поглавје.



Кога ќе се запре возилото потребно е да се превземат следниве мерки: да се вклучат трепкачите за во случај на негада, да се постави триаголник и сл.

Пожелно е лицата кои се наоѓаат во возилото, да излезат од него, особено доколку истото е претоварено, и да почекаат да се изврши замената на гумите, и секако да внимаваат на надворешниот сообраќај.

Во случај да се наоѓате на нагорнина или на надолнина потребно е под тркалата да се постават конусни потпирачи или други предмети кои можат да го блокираат возилото.



Помошното тркало е специфично за ова возило; не може да се користи за други возила, а не треба да се користат помошни тркала од други возила.

Помошното тркало треба да се користи само во итни случаи.

Употребата на истото треба да се сведе на минимум. Со помошно тркало не треба да се надмине брзината од 80 km/h.

На резервното тркало има портокалова налепница на која се наведени основните препораки за употреба.

Оваа налепница не смее да се вади или покрива.

На резервното тркало никогаш не поставувајте раткапна.

На налепницата се дадени следните информации на четири јазици:

ВНИМАНИЕ! САМО ЗА ПРИВРЕМЕНА УПОТРЕБА! МАКСИМАЛНА БРЗИНА 80 КМ/Н! ШТО ПОСКОРО ЗАМЕНЕТЕ СО НОРМАЛНО ТРКАЛО! НЕ ЈА ПОКРИВАЈТЕ ОВАА НАЛЕПНИЦА!



Карактеристиките на возилото со помошно тркало се менуваат. Избегнувајте нагли забрзувања или сопирања, нагли завртувања и брзо влегување во свиоци.

Со помошното тркало може да се поминат околу 3.000 km и по толкав изминат пат потребно е да се замени со ист тип на тркало.

Во никој случај не треба да се монтира нормално тркало на наплата предвидена за помошно тркало. Поправете ја и поставете ја поправената гума во најкраток можен рок.

Не е дозволена истовремена употреба на две помошни тркала.

Не треба да се подмачкуваат телата на завртките пред да се постават: може спонтано да се одвртат.

Дигалката служи само за замена на тркалата и за возилото во чија опрема спаѓа или за возилата од иста верзија.



Не смее да се користи дигалка за друг тип или верзија на возило ниту пак со оваа дигалка да се подигнуваат други типови или верзии на возила.

При неправилна положба на дигалката може да дојде до спуштање на возилото.

Дигалката не смее да се користи при тежини поголеми од дозволените.

На помошното тркало не треба да се монтираат ланци за снег и затоа, доколку имате потреба да ги монтирате на предно (погонско) тркало, а гумата е дупната, потребно е да се извади тркалото од задната осовина и да се монтира како замена за предното тркало, а на негово место да се постави помошното тркало. Потоа може да ги монтирате ланците за снег на предното заменето тркало.



Вентилот за пумпање на пневматикот не смее да се допира.

Не впикувајте никакви алатки во просторот меѓу гумата и наплатката.

Од време на време потребно е да се провери притисокот на гумите и на гумата на помошното тркало и да се спореди со вредностите наведени во поглавјето **ТЕХНИЧКИ КАРАКТЕРИСТИКИ**.

ЗАМЕНА НА ТРКАЛО

Треба да го знаете следното:

- масата на дигалката е 1,76 kg,
- дигалката нема потреба од подесување,
- дигалката не може да се поправа. Во случај да се расипе истата треба да се замени со нова оригинална дигалка.
- никаква друга алатка, освен рачката за регулирање, не смее да се применува заедно со дигалката.

При замена на тркалото постапете на следниов начин:

1) Запрете го возилото така да не претставува опасност за другите учесници во сообраќајот и да овозможува извршување на замената. Теренот треба да биде што е можно порамен.

2) Изгаснете го моторот и повлечете ја рачната сопирачка.

3) Ставете го менувачот во прв степен или во степен за од наназад.

4) Со помош на рачката **А-сл.2** извадете го капакот **В**.

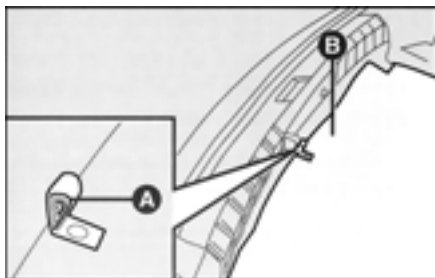

сл.2

5) Одвртете ја навртката **А-сл.3**.

6) Подигнете ја кутијата со алатки **В** и поставете ја најблиску до тркалото што треба да се замени.

7) Извадете го резервното тркало **С**.

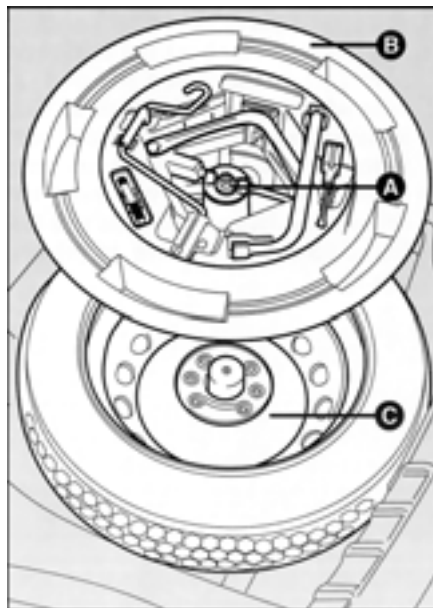

сл.3

8) Извадете ја раткапната на тркалото **А-сл.4** (само за верзиите со челични наплатки).

9) Одвртете ги околу еден круг завртките за фиксирање **А-сл.5**.

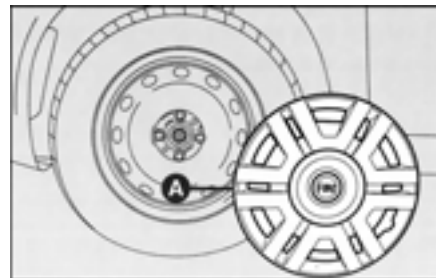

сл.4

10) Подигнете ја дигалката со рачката **А-сл.6** додека граничникот **В** правилно се смести во долниот профил на шасијата **С** (на околу 72 cm од центарот на предното тркало или 75 cm од центарот на задното тркало.).

11) Предупредете ги луѓето во близина дека возилото ќе се подигнува. Тие мораат да останат настрана и не смеат да го допираат возилото сè додека возилото не се спушти на земја.

12) Подигнете го возилото со дигалката на неколку сантиметри од подлогата.

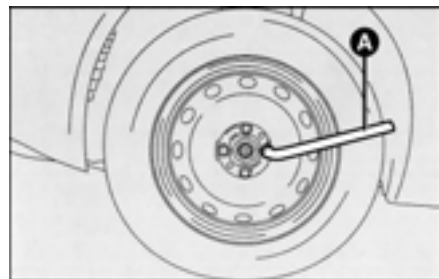

сл.5

13) Одвртете ги до крај завртките за фиксирање и заменете го тркалото.

14) Проверете дали контактната површина на помошното тркало со погонската осовина е исчистена, бидејќи нечистотијата може да предизвика одвртување на завртките.

15) Поставете го помошното тркало така да се совпадне отворот **А-сл.7** со еден од трновите **В**.

17) Завртете ги четирите завртки за фиксирање.

18) Спуштете го возилото и извадете ја дигалката.

19) Затегнете ги завртките до крај по вкрстен редослед прикажан на **сл.8**.

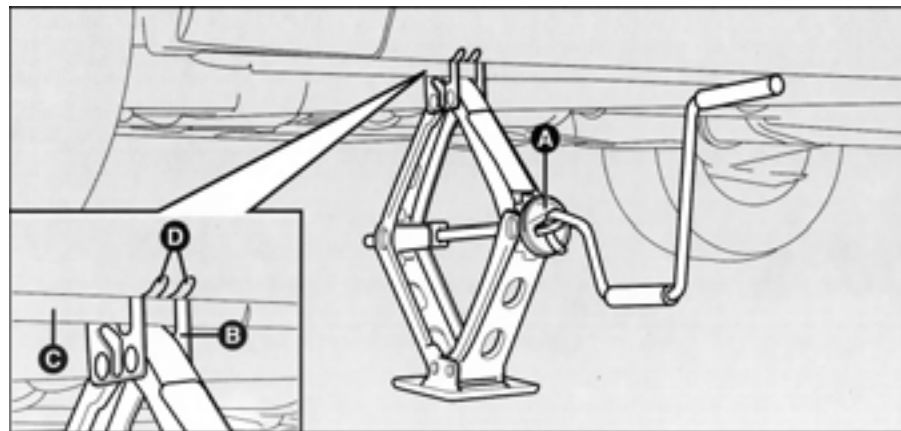

сл.6

ПОСТАВУВАЊЕ НА НОРМАЛНО ТРКАЛО

Постапете на истиот начин како што е опишано претходно за да го подигнете возилото и за да го извадите резервното тркало.

За верзии со челични наплатки:

1) Поставете го нормалното тркало така да отворот **В-сл.7** се совпадне со трнот **А**.

2) Проверете дали контактната површина меѓу тркалото и погонската осовина е исчистена, бидејќи нечистотијата може да предизвика одвртување на завртките.

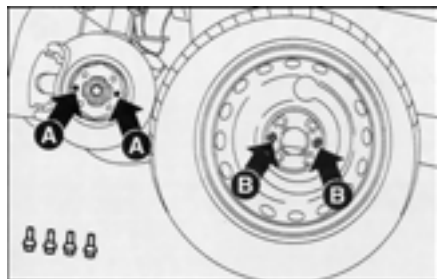

сл.7

3) Завртете ги завртките за фиксирање.

4) Спуштете го возилото и извадете ја дигалката.

5) Затегнете ги завртките до крај по редоследот прикажан на **сл.8**.

6) Поставете ја раткапната внимавајќи на вентилот.

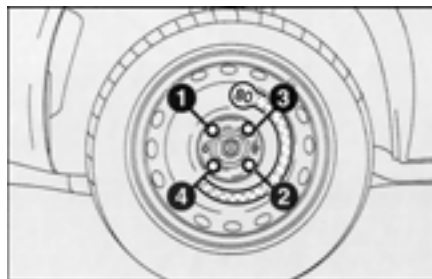

сл.8

ВАЖНО Неправилното поставување може да предизвика паѓање на раткапната во текот на возењето.

За верзии со алуминиумски наплатки:

1) Завртете го трнот **А-сл.9** во еден од отворите за завртките за фиксирање.

2) Наместете го тркалото и завртете ги четирите завртки. Ова е олеснето со додатокот **В**.

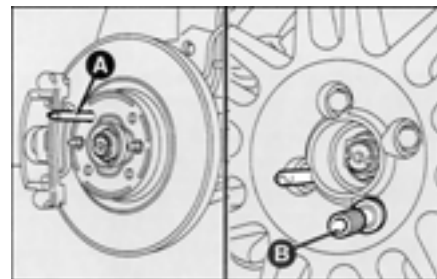

сл.9

3) Извадете го трнот **А-сл.9** кој Ви служеше за мesteње на завртките во отворите и завртете ја последната завртка.

4) Спуштете го возилото и извадете ја дигалката.

5) Затегнете ги завртките до крај по редоследот прикажан на **сл.8**.

Штом ќе се заврши со мотирањето

1) да се врати помошното тркало на свое место,

2) да се врати дигалката на место притиснувајќи го полека во лежиштето така да се избегнат евентуални вибрации за време на возењето,

3) да се смести алатот во предвидените лежишта,

4) да се врати поклопецот и се да се фиксира со блокирање **А-сл.3**.

5) правилно да се постави патосникот во багажникот.

На посебно барање, за одредени верзии, возилото може да се опреми со т.н. кит за брзо лепење на пневматици, наречен уште и **FIX&GO**, кој го заменува стандардниот комплет за лепење и резервното тркало.

Китот за брзо лепење **А-сл.10** е сместен во багажникот.

Овој комплет се состои од следните елементи **сл.11**:

- алат **А** за вадење на вентилот,
- компресор **В** со мерач и приклучок,
- цилиндар **С** кој содржи течност за лепење со млазница и налепница со натпис „max 80 km/h“. По лепењето на пневматикот да се постави на видно место за возачот.



сл.10

- капаче **D**.

ВАЖНО Ако пневматикот е дупнат од надворешен предмет, можат е да се залепат оштетувања големи до 4 mm во пречник.

На **сл.12** е прикажано:

A: зони на пневматикот кои можат да се лепат (дупки или оштетувања со пречник до 4 mm).

B: зони кои НЕ МОЖАТ да се поправат.



Не го користете китот за брзо лепење ако оштетувањето настанало поради возење со издишан пневматик. Пред сè, проверете ги сидовите на пневматикот.



Дупки и оштетувања на страничните сидови на пневматикот не можат да се поправат; не се гарантира добро лепење на оштетувања кои се на растојание до 25 mm од сидот на пневматикот.



Не се можни никакви поправки во случај на оштетување на наплатката. Не вадете ги навлезените предмети во пневматикот, затоа што брзо ќе се издише.

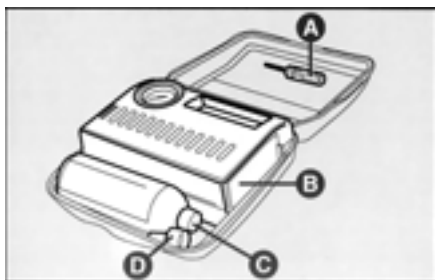

сл.11

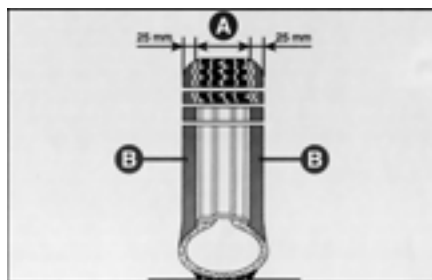

сл.12



ВНИМАНИЕ! Цилиндарот содржи пропилен гликол; оваа материја може да биде штетна и надразнувачка: внимавајте да не ја голтнете и избегнувајте контакт со очите, кожата и облеката; во случај на контакт, веднаш исплакнете со вода. Во случај на алергиски реакции, веднаш обратете се на лекар. Чувајте го цилиндарот подалеку од оган и подалеку од деца.

ТРЕБА ДА СЕ ЗАБЕЛЕЖИ ДЕКА:



Компресорот не смее да работи повеќе од 20 минути, поради опасност од прегревање.

Течноста за лепење, ефикасна на температура од -30°C до $+80^{\circ}\text{C}$, не е погодна за конечно лепење на пневматикот.

Течноста во внатрешноста на пневматикот може лесно да се отстрани со вода.

Течноста за лепење има неограничен рок на траење.

ПОСТАПКА ЗА ПУМПАЊЕ НА ПНЕВМАТИКОТ (сл.13-14-15-16-17-18-19)

1. Поставете го тркалото со вентилот **A** како на сликата, потоа подигнете ја рачната сопирачка.

2. Навртете ја млазницата **B** на цилиндрот **D-сл.11**.

3. Одвртете го капачето на вентилот, извадете ги внатрешните елементи на вентилот со помош на соодветниот алат **D-сл.15**, внимавајќи да не се извалкаат.

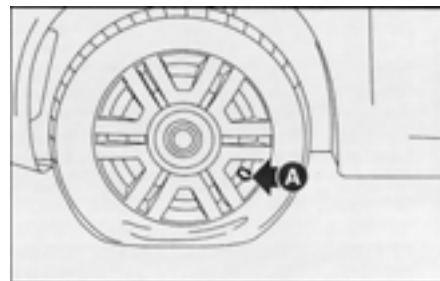

сл.13

4. Поставете ја млазницата на вентилот, подигнете го цилиндарот нагоре и притиснете го за да потече течноста за лепење во внатрешноста на пневматикот.

5. Навртете ги внатрешните елементи на вентилот со алатот **D**.

6. Приклучете го компресорот на вентилот.

7. Стартувајте го моторот, приклучете го приклучокот **G** на напојувањето од 12V во багажникот и напумпајте го пневматикот. Проверете го притисокот на пневматикот со мерачот **H**, со исклучен компресор, за да биде прочитувањето прецизно.

Ако не може да се постигне бараниот притисок, поместете го возилото напред или назад десетина метри, со цел да се распредели течноста за лепење во внатрешноста на пневматикот, а потоа повторете ја постапката за пумпање.

Ако и по оваа операција сèуште не може да се постигне бараниот притисок, обратете се во овластен сервис на Fiat.

По постигнувањето на соодветниот притисок, веднаш започнете го возењето, за рамномерно да се распредели течноста за лепење.



Налепницата поставете ја на видливо место за да имате на ум дека дупнатиот пневматик е поправан со китот за брзо лепење. Возете внимателно, особено во свиоци и не ја надминувајте брзината од 80 km/h. Избегнувајте интензивни кочења и забрзувања.

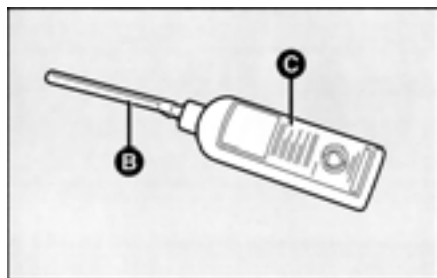

сл.14

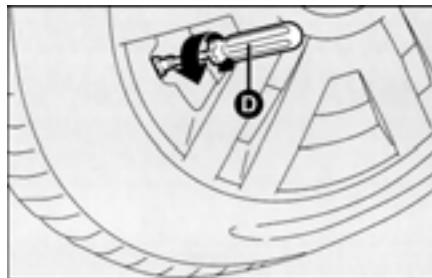

сл.15

По околу 10 минути, запрете го возилото и проверете го притисокот на пневматикот; подигнете ја рачната сопирачка.



Ако прочитаниот притисок е под 1,3 bar, веднаш запрете го патувањето; FIX&GO комплетот не може да гарантира задоволително лепење, затоа што пневматикот е значително оштетен. Обратете се овластен сервис на Fiat.

Ако притисокот е барем еднаков на 1,3 bar, напумпајте го пневматикот повторно и потоа возете со голема внимателност.

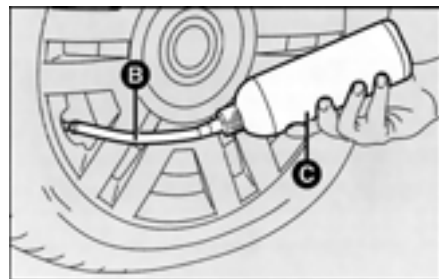

сл.16



Ако при повторното пумпање не може да се добие притисок од барем 1,8 bar, веднаш запрете бидејќи пневматикот е премногу оштетен.



Пневматикот залепен со овој комплет може да се користи само привремено.

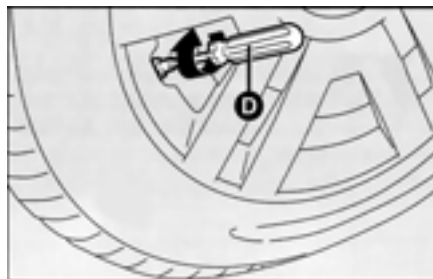

сл.17

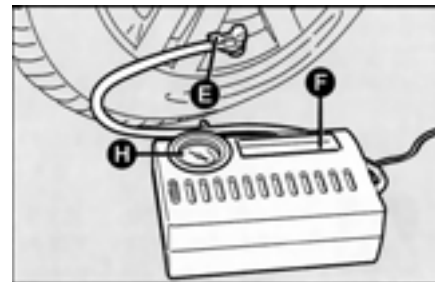

сл.18

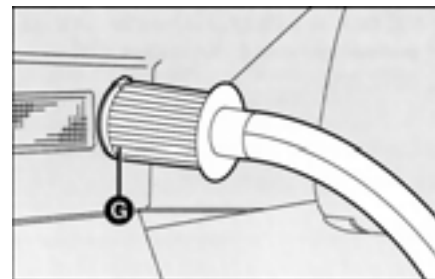

сл.19

Возете внимателно до најблискиот овластен сервис на Fiat каде што ќе го поправат или заменат пневматикот.

АКО ТРЕБА ДА СЕ ЗАМЕНИ СИЈАЛИЧКА



Доколку измените или поправките кои треба да се извршат во електричниот уред не се извршат правилно и без да се внимава на техничките карактеристики на уредот, може да дојде до неправилности во функционирањето на истиот и до пожар.



Ако е можно, замената на сијаличките вршете ја во сервисната мрежа на Fiat. Коректното функционирање и ориентацијата на надворешните светла се основни за безбедноста на возењето и за да не дојде до кршење на законските прописи.



Халогените сијалички треба да се допираат многу внимателно само на металниот дел. Доколку се допре стаклото, видливоста може да се намали и може да се намали векот на траење на сијаличката. При случаен допир со стаклото на сијаличката, избришете го стаклото со мека крпа натопена во алкохол и оставете го да се исуши.



Халогените сијалички содржат гас под притисок. Во случај на нивно кршење можно е да дојде до распрснување на стакло.



Сијаличките од XENO-тип мора да се заменуваат во овластен сервис на Fiat.

ОПШТИ УПАТСТВА

- Доколку едно светло не работи, пред да се замени сијаличката, потребно е да се провери дали е исправен соодветниот осигурувач.

- За лоцирање на осигурувачот потребно е да се види параграфот АКО ПРЕГОРИ ОСИГУРУВАЧ од истово поглавје.

- Пред да се замени сијаличка потребно е да се провери да не дошло до оксидирање на контактите.

- Прегорените сијалички треба да се заменат со други од ист тип и со иста јачина.

- Откако е извршена замената на сијаличката да се провери насоката на истата поради сигурносни причини.

ТИПОВИ НА СИЈАЛИЧКИ

На возилото се инсталирани различни типови на сијалички **сл.20**:

A. Сијалички од стакло

Се внесуваат со притисок. Се вадат со извлекување.

B. Сијалички со фасонка

За да се извадат од фасонката: се притиска кон внатре, се врти во насока спротивна на стрелките од часовникот, потоа се извлекуваат

C. Цилиндрични сијалички

За да се извадат потребно е да се извадат од контактите

D.-E. Халогени сијалички

За да се извади сијаличката се вади пружината за фиксирање на сијаличката која се наоѓа во нејзиното лежиште.

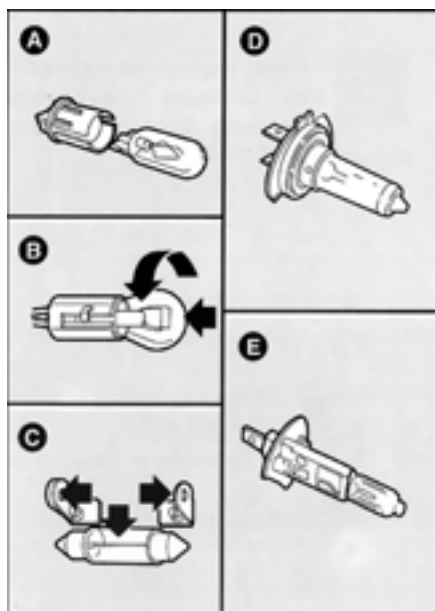

сл.20

СИЈАЛИЦИ	СЛИКА 20	ТИП	МОЌНОСТ
Долги светла	D	H7	55W
Средни светла	D	H7	55W
Вакуумски средни и долги светла	-	D2R	35W
Предни позициони светла (по 2 на фар)	B	H5W	5W
Светла за магла	E	H1	55W
Предни трепкачи	B	PY21W	21W
Странични трепкачи	A	WY5W	5W
Задни светла (верзии со 3 врати)	B	W5W	5W
Стоп светла (верзии со 3 врати)	B	P21W	21W
Трето стоп светло	A	W2,3W	2,3W
Задни трепкачи	B	P21W	21W
Светло за од наназад	B	P21W	21W
Задни светла за магла	B	P21W	21W
Задни/стоп светла (верзии со 5 врати)	B	P21/5W	21W/5W
Светло на регистерска табличка	A	W5W	5W
Светла на вратите	C	C5W	5W
Предна плафониерка	C	C5W	5W
Задна плафониерка	C	C10W	10W
Светло во фиоката	A	W5W	5W
Светло во багажникот	C	C5W	5W
Светло во штитникот за сонце	C	C5W	5W

АКО ПРЕГОРИ НАДВО-РЕШНА СИЈАЛИЧКА



Доколку измените или поправките кои треба да се извршат во електричниот уред не се извршат правилно и без да се внимава на техничките карактеристики на уредот, може да дојде до неправилности во функционирањето на истиот и до пожар.

За типот на сијаличка погледајте го претходното поглавје АКО ТРЕБА ДА СЕ ЗАМЕНИ СИЈАЛИЧКА.



Препорачуваме замената на сијалички да ја вршат овластени сервиси на Fiat.

ПРЕДНИ СВЕТЛА сл.21

Во предните светла спаѓаат сијаличките за позиционите, средните, долгите светла и светлата за магла.

Распоредот на сијаличките во внатрешноста на склопот е следниов **сл.21**:

- A** - Трепкачи
- B** - Светла за магла
- C** - Позициони светла
- D** - Средни светла
- E** - Позициони светла
- F** - Долги светла

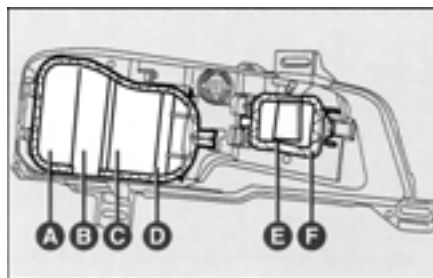

сл.21

За да се заменат сијаличките на позиционите светла, трепкачите, средните и светлата за магла, неопходно е да се извади поклопецот **A-сл.22** на светлата, со отпуштање на држачот **B**.

За замена на сијаличката на долгите светла, извадете го поклопецот **C** преку држачот **D**.



По извршената замена на сијалички, потребно е правилно да се наместат поклопците.

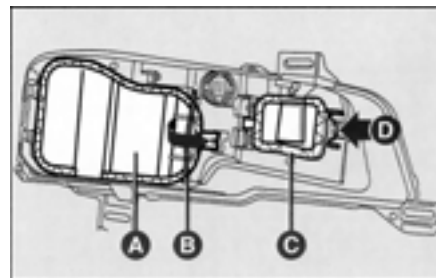

сл.22

СРЕДНИ СВЕТЛА сл.23

За да ја замените сијаличката, постапете на следниот начин:

- Извадете го заштитниот поклопец со ослободување на држачот.
- Откачете го држачот **A**.
- Ослободете го електричниот конектор **B**.
- Извадете ја сијаличката **C** и заменете ја.
- Поставете ја новата сијаличка така да се совпаднаат жлебовите со одредените места во параболата на фарот и повторно поставете ги електричниот конектор **B** и држачот **A**.
- Поставете го повторно поклопецот на правилен начин.

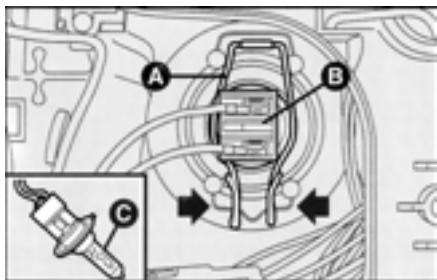

сл.23

ДОЛГИ СВЕТЛА сл.24

За да се замени сијаличката:

- Извадете го заштитниот поклопец.
- Ослободете го држачот на сијаличката **A**.
- Откачете го конекторот **B**.

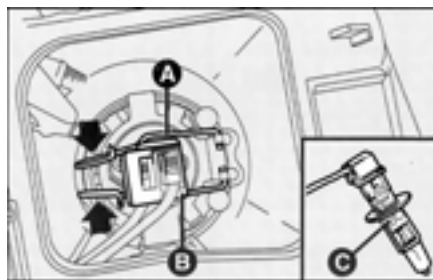

сл.24

- Извадете ја сијаличката **C** и заменете ја.

- Поставете ја сијаличката така да металниот дел се совпадне со отворите на рефлекторот, а потоа закачете го конекторот **B** и држачот **A**.

- Поставете го повторно поклопецот на правилен начин.

ПРЕДНИ ТРЕПКАЧИ сл.25

За да се замени сијаличката:

- Извадете го заштитниот поклопец.
- Завртете го држачот **A** во лево и извадете ја сијаличката.
- Извадете ја сијаличката **B** од фасонката, лесно притискајќи ја и завртувајќи ја во лево.

- Заменете ја сијаличката.
- Вратете ја фасонката, внимавајќи на жлебот во кои треба да влезе, и завртете во десно.
- Поставете го заштитниот поклопец.

СТРАНИЧНИ ТРЕПКАЧИ сл.26

За да се замени сијаличката:

- Притиснете го просирниот поклопец **A** напред за се притисне пружината за фиксирање.
- Извадете го целиот склоп.

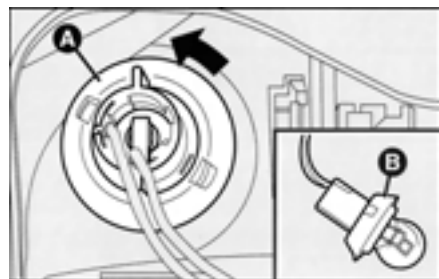

сл.25

- Завртете ја фасонката **B** во лево, извадете ја сијаличката **C** и заменете ја.
- Вратете ја фасонката **B** во просирниот поклопец и вратете го целиот склоп со кликување на пружината.

ПРЕДНИ СВЕТЛА ЗА МАГЛА сл.27

За да ја замените сијаличката постапете на следниов начин:

- Извадете го заштитниот поклопец со ослободување на држачот,
- Ослободете го држачот на сијаличката **A**.

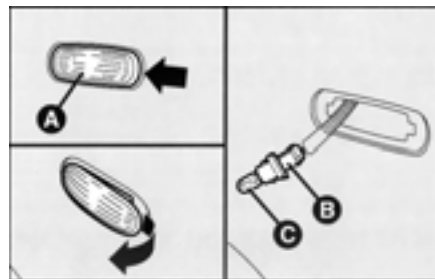

сл.26

- Откачете го конекторот **B**.
- Извадете ја сијаличката **C** и ставете нова.
- Новата сијаличка поставете ја така да навлезе меѓу двете крилца од метал, во параболата на фарот и повторно закачете го конекторот **B** и држачот **A**.
- Поставете го поклопецот.



сл.27

ПРЕДНИ ПОЗИЦИОНИ СВЕТЛА сл.28-28

За да ја замените сијаличката постапете на следниот начин:

- Извадете го заштитниот поклопец со ослободување на држачите.
- Со помош на издадениот дел **A**, завртете го држачот на сијаличката во десно и во лево и потоа извлечете го.
- Извадете ја сијаличката **C** и заменете ја сијаличката.

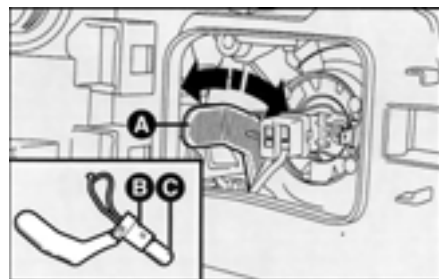

сл.28



сл.29

СКЛОП НА ЗАДНИТЕ СВЕТЛА сл.30

За да се замени сијаличка:

- Отворете го багажникот.
- Од внатрешноста на багажникот извадете го капачето **A**, повлечете го конекторот **B**, ослободете ги трите завртки **C** и извадете го склопот.

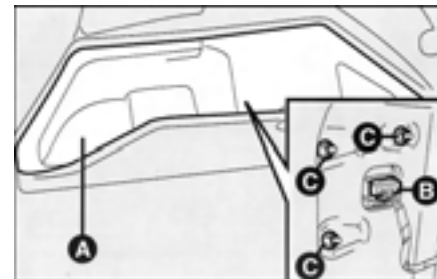

сл.30

Верзии со 3 врати:

- Притиснете ги држачите **A-сл.31** нанадвор и извадете ги.

- Извадете ги сијаличките со благо притискање и завртување во лево.

Сијалиците во склопот се распоредени на следниот начин:

B - позициони светла

C - трепкачи

D - задни светла за магла

E - светла за од наназад

F - позициони светла

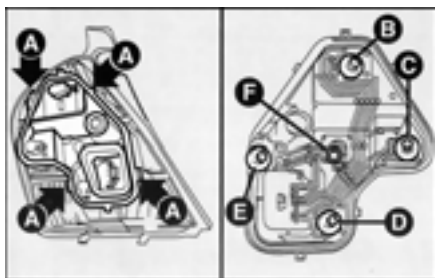

сл.31

Верзии со 5 врати:

- Притиснете ги држачите **A-сл.32** нанадвор и извадете ги.

- Извадете ги сијаличките со благо притискање и завртување во лево.

Сијалиците во склопот се распоредени на следниот начин:

B - позициони светла

C - трепкачи

D - позициони светла

E - светла за од наназад

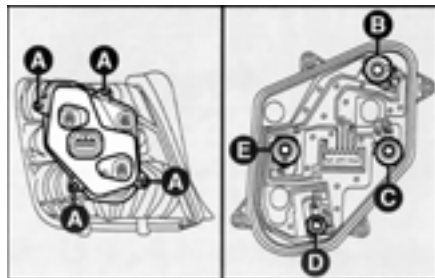

сл.32

ЗАДНИ СВЕТЛА ЗА МАГЛА сл.33 (верзии со 5 врати)

За замена на сијалица постапете на следниот начин:

- Отворете го багажникот и извадете го поклопецот **A**, како што е прикажано на сликата.

- Заменете ја сијаличката **B** вадејќи ја од фасонката.

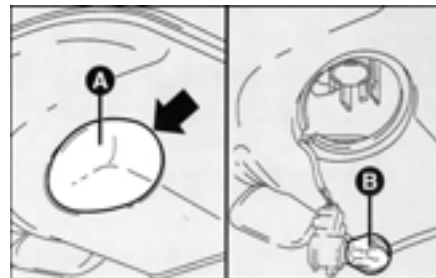

сл.33

ДОПОЛНИТЕЛНО СТОП СВЕТЛО



За замена на третото стоп светло обратете се во овластен сервис на Fiat.

СВЕТЛО НА РЕГИСТЕРСКАТА ТАБЛИЧКА сл.34

За да се заменат сијаличките:

- Притиснете како што е прикажано со стрелките и олабавете ги двете завртки **A**.
- Заменете ја сијаличката со ослободување на страничните контакти.
- Поставете го поклопецот.

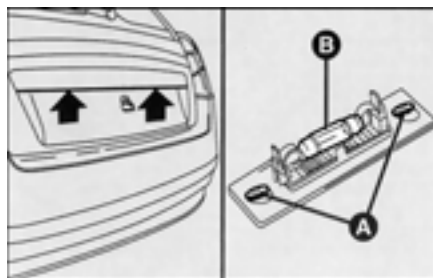

сл.34

СВЕТЛО НА ВРАТАТА сл.35

За да се замени сијаличка, постапете на следниот начин:

- Отворете ја вратата и извадете го просирниот поклопец **A** со притискање во насока на стрелката.
- Отворете го заштитниот поклопец **B** и заменете ја сијаличката.
- Скопете ги двата поклопци.

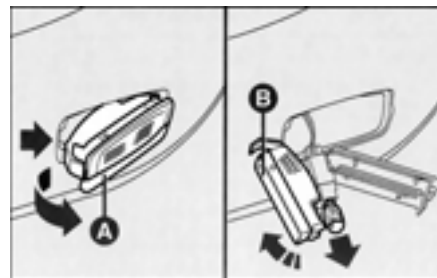

сл.35

ДОКОЛКУ СЕ ИЗГАСНЕ ВНАТРЕШНА СИЈАЛИЧКА



Доколку измените или поправките кои треба да се извршат во електричниот уред не се извршат правилно и без да се внимава на техничките карактеристики на уредот, може да дојде до неправилности во функционирањето на истиот и до пожар.

За типот на сијаличка погледајте го претходното поглавје АКО ТРЕБА ДА СЕ ЗАМЕНИ СИЈАЛИЧКА.

ПРЕДНА ПЛАФОНИЕРКА (освен верзии со сончев покрив)

За да се заменат сијаличките:

- Притиснете ги држачите **А-сл.36** и извлечете го држачот за очила **В**.
- Олабавете ги двете завртки **А-сл.37**, а потоа завртете ги во лево двата држачи **В**, извадете ги сијаличките и заменете ги. За замена на сијаличката **С**, откачете ја од страничните контакти.

ПРЕДНА ПЛАФОНИЕРКА (верзии со сончев покрив)

За да се заменат сијаличките:

- Притиснете го пластичниот дел на страните, како што е прикажано на **сл.38**.
- Откачете ги електричните конектори **А** и **В-сл.39**.

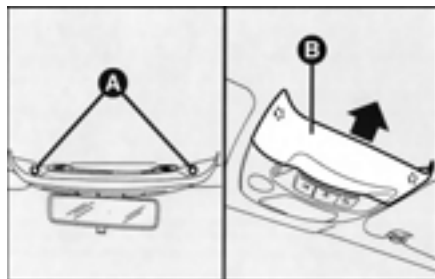

сл.36

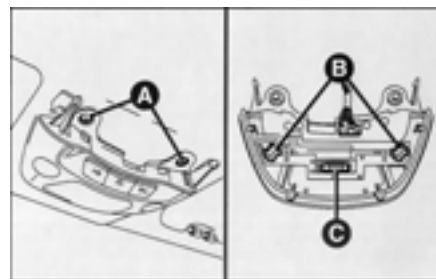

сл.37

- Олабавете ги двете завртки **А-сл.37**, завртете ги држачите **В** во лево, извадете ја сијаличката и заменете ја. За замена на сијаличката **С**, откачете ја од страничните контакти.

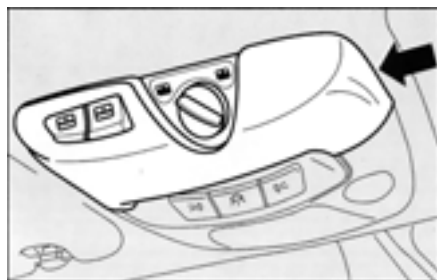

сл.38

ЗАДНА ПЛАФОНИЕРКА сл.40 (освен верзии со сончев покрив)

За да се заменат сијаличките:

- Извадете ја плафониерката **А** притискајќи на прикажаните делови со стрелки.

- Заменете ги сијаличките ослободувајќи ги од страничните контакти.

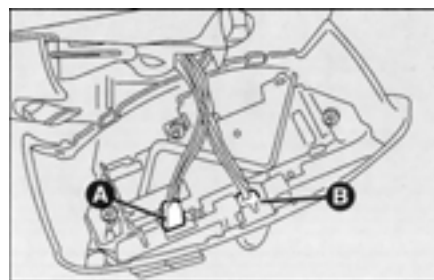

сл.39

ЗАДНА ПЛАФОНИЕРКА (верзии со сончев покрив)

За да се замени сијаличката:

- Извадете го поклопецот **А-сл.41** во насока на стрелките.

- Заменете ја сијаличката **В-сл.42** ослободувајќи ја од страничните контакти.

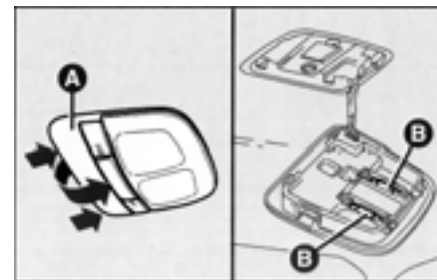

сл.40

ПОМОШНА ПЛАФОНИЕРКА сл.43

За да се замени сијаличката:

- Отворете го поклопецот на огледалото **A**.



сл.41

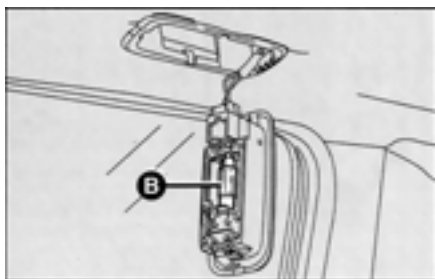

сл.42

- Извадете го просирниот поклопец **C** со откачување во точките **B**.

- Заменете ја сијаличката **D** ослободувајќи ја од страничните контакти.

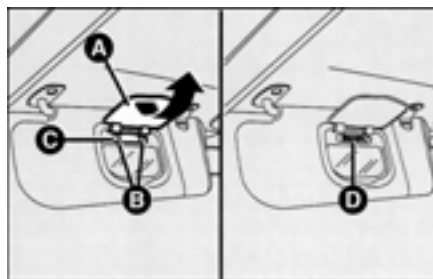

сл.43

СВЕТЛО ВО ПРОСТОРОТ ЗА ПРЕДМЕТИ сл.44

За да се замени сијаличката:

- Отворете ја вратичката и извадете го склопот на светлото **A**.
- Заменете ја сијаличката **B** ослободувајќи ја од страничните контакти.

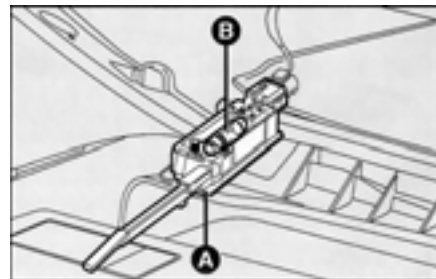

сл.44

СВЕТЛО ВО БАГАЖНИКОТ сл.45-46

За да се замени сијаличката:

- Отворете го багажникот.
- Извадете го склопот на светлото **A** како што е прикажано со стрелките.
- Отворете го заштитниот поклопец **B** и заменете ја сијаличката, ослободувајќи ги страничните контакти.

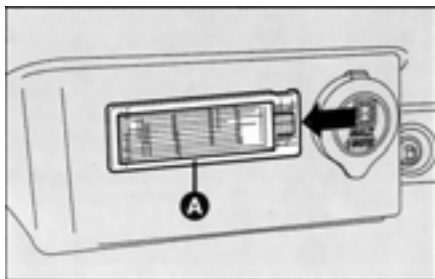

сл.45

- Затворете го заштитниот поклопец **B**.
- Монтирајте го склопот **A**.

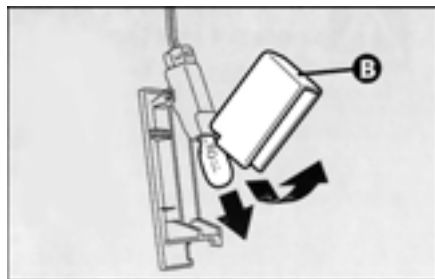

сл.46

ДОКОЛКУ ПРЕГОРИ ОСИГУРУВАЧ

ОПШТО сл.47

Осигурувачот е заштитен елемент за електричниот систем: тој стапува во дејство кога ќе се појави дефект или неправилна работа на системот.

Кога некој дел не функционира, потребно е да се провери ефикасноста на осигурувачите. Преносниот елемент **A** не треба да биде прекинат; во спротивен случај потребно е да се промени со нов осигурувач со иста ампеража (од иста боја).

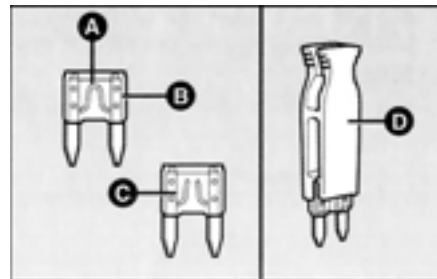

сл.47

Замената на осигурувачите изведувајте ја со соодветен држач **D**, кој се наоѓа во кутијата со осигурувачи.

B - Исправен осигурувач

C - Прегорен осигурувач



Никога не заменувајте осигурувач со метални жици или слично. Задолжително употребувајте нов осигурувач со иста боја.



Во никој случај не треба да се заменува прегорениот осигурувач со нов со висока ампеража. ПОСТОИ ОПАСНОСТ ОД ПОЖАР!



Ако прегори општ осигурувач (MEGA-FUSE, MEDIUM-FUSE, MAXI-FUSE), не се обидувајте да извршите никакви поправки, туку обратете се во овластен сервис на Fiat.



Пред да се замени еден осигурувач потребно е да се провери дали е изваден клучот од уредот за палење и дали се изгаснати и/или исклучени сите корисници.



Во случај осигурувачот повторно да прегори, обратете се во овластен сервис на Fiat.

ЛОКАЦИЈА НА ОСИГУРУВАЧИТЕ

Осигурувачите на Fiat Stilo се групирани во четири контролни кутии, сместени на командната табла, кај позитивниот пол на акумулаторот, веднаш до акумулаторот и во багажникот.

За пристап кон контролната кутија со осигурувачи на командната табла отворете ја фиоката **A-сл.48** и притиснете го држачот **B**.

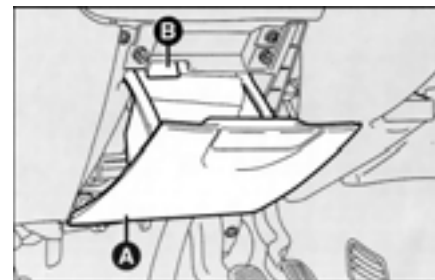

сл.48

Пристапот кон контролната кутија со осигурувачи на позитивниот пол на акумулаторот се овозможува со вадење на заштитниот дел.

Пристапот кон контролната кутија со осигурувачи веднаш до акумулаторот се овозможува со откачување на држачите **А-сл.49** и вадење на заштитниот дел **В**.

Пристапот кон контролната кутија со осигурувачи во багажникот се овозможува со отворање на вратичката **А-сл.50** поставена на левата страна од багажникот и со вадење на заштитниот дел **В-сл.51**.

За лоцирање на осигурувачите користете ги табелите на наредните страници, кои се однесуваат на **сл.52, сл.53, сл.54, сл.55** и **сл.56**.

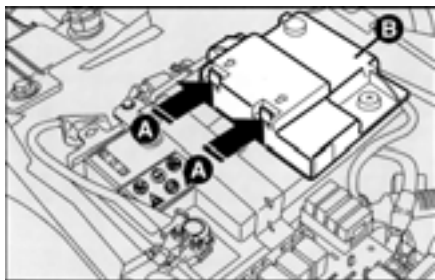

сл.49

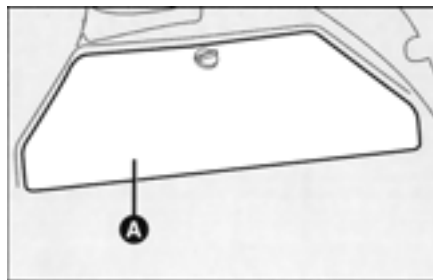

сл.50

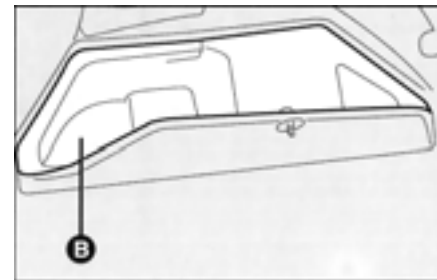

сл.51

Контролна кутија со осигурувачи на командната табла (верзија со волан на лева страна)

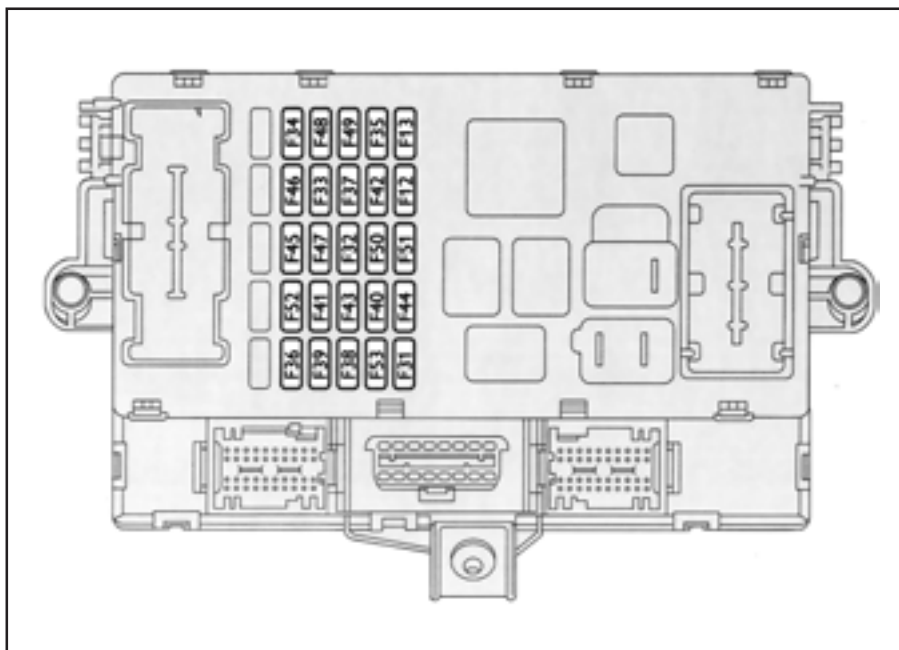

сл.52

Контролна кутија со осигурувачи на командната табла (верзија со волан на десна страна)

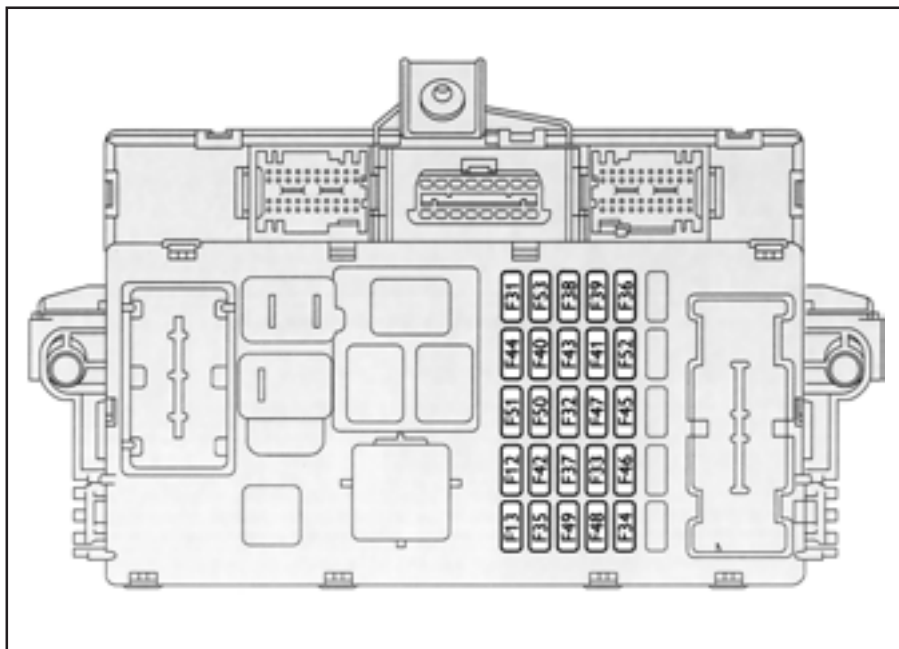

сл.53

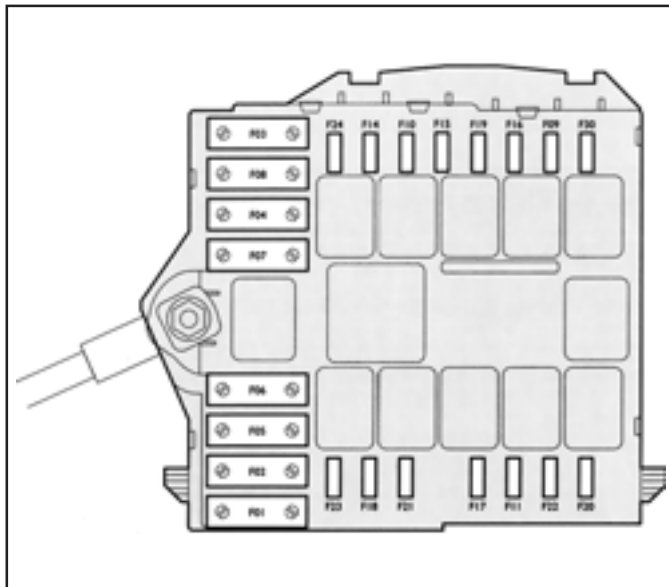

сл.54 - контролна кутија со осигурувачи веднаш до акумулаторот

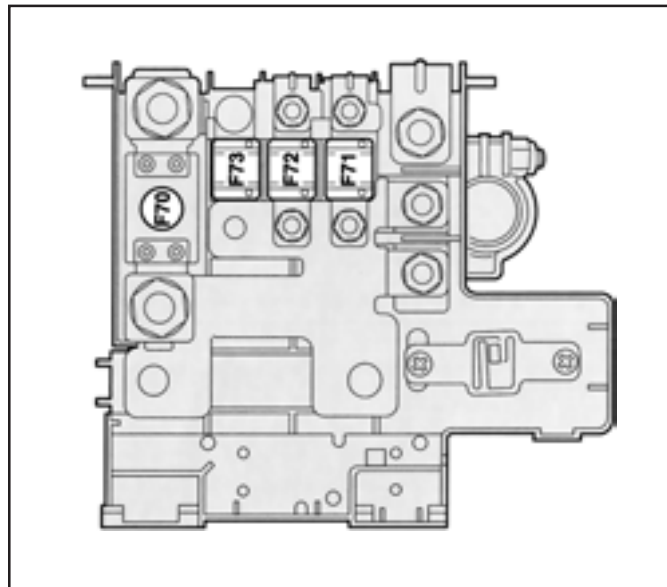

сл.55 - контролна кутија со осигурувачи на позитивниот пол на акумулаторот

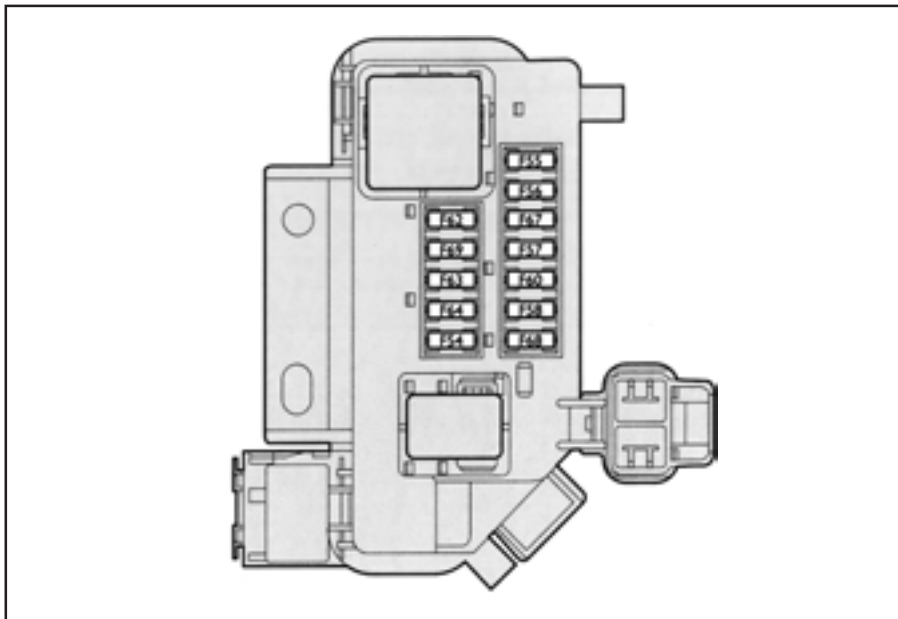

сл.56 - Контролна кутија со осигурувачи во багажникот

ОСИГУРУВАЧИ

СВЕТЛА	СЛИКА	ОСИГУРУВАЧ	АМПЕРИ
Четири трепкачи	52-53	F53	10
Десно средно светло	52-53	F12	15
Лево средно светло	52-53	F13	15
Десно долго светло	54	F14	10
Лево долго светло	54	F15	10
Светла за магла	54	F30	15
Стоп светла/трето стоп светло	52-53	F37	10
Трето стоп светло (верзии со радарска контрола на брзината)	56	F68	7,5
Светло за движење наназад	52-53	F31	7,5
Предни/задни плафониерки	52-53	F39	10
+30 трепкачи	52-53	F53	10
Кутија со осигурувачи (верзии со вакуумски предни светла)	52-53	F37	10

УРЕДИ	СЛИКА	ОСИГУРУВАЧ	АМПЕРИ
Пумпа на Selespeed менувачот (верзии 2.4 20V)	54	F05 (MAXI-FUSE)	30
Прекинувач на палење	54	F03 (MAXI-FUSE)	20
Уред за насочување на предните светла	52-53	F13	15
Компресор на клима уредот	54	F19	7,5
Сензор против загадување (верзии со автоматски клима уред)	52-53	F31	7,5
Релеј на прскалките на предните светла	52-53	F31	15
+30 за електронските управувачки единици на предната врата	52-53	F32	15

УРЕДИ	СЛИКА	ОСИГУРУВАЧ	АМПЕРИ
Управувачка единица за притисок во пневматиците	52-53	F51	7,5
Аудио систем	52-53	F39	10
Конектор/Навигатор	52-53	F39	10
Бришач/прскалки на задното стакло	52-53	F52	15
Електричен погон на левиот заден прозорец	52-53	F33	20
Електричен погон на десниот заден прозорец	52-53	F34	20
Греење на задното стакло	52-53	F40	30
Бришач/прскалки на предното стакло	52-53	F43	30
Запалка	52-53	F44	20
Електричен приклучок во багажникот	52-53	F44	20
Греење на млазниците	52-53	F41	7,5
Регулатор на брзината/Радарски регулатор на брзината	52-53	F35	7,5
Управувачка единица на електричниот сервоуред за управување	54	F02 (MAXI-FUSE)	70
Управувачка единица на воздушните перничичња	52-53	F50	7,5
Управувачка единица на моторот	55	F70 (MEGA-FUSE)	150
Управувачка единица на командната табла	55	F71 (MIDI-FUSE)	70
Управувачка единица на приколката (ако е приклучена)	52-53	F36	20
Заклучување/отклучување на багажникот	52-53	F38	10
Прскалки на предните светла	54	F09	20
Греење/клима уред	52-53	F39	10
Примарни уреди (електронско вбризгување)	54	F17	10
Секундарни уреди (електронско вбризгување)	54	F11	15

УРЕДИ	СЛИКА	ОСИГУРУВАЧ	АМПЕРИ
Секундарни уреди	52-53	F49	7,5
Волуметриски сензори/сирена на алармот	52-53	F39	10
Сензор на ESP системот	52-53	F42	7,5
Сензор на аголот на управување	52-53	F42	7,5
Приклучок за дијагностика на EOBD системот	52-53	F39	10
Подготовка за телефон	52-53	F39	10
Електрично напојување на управувачката единица на вратата на возачот (електричен прозорец)	52-53	F47	20
Електрично напојување на управувачката единица на вратата на совозачот (електричен прозорец)	52-53	F48	20
Контролна сијаличка на сончевиот покрив	52-53	F49	7,5
Сигнал од прекинувачот на педалата на сопирачките за електронските управувачки единици	52-53	F35	7,5
Инструмент табла	52-53	F37	10
Инструмент табла (+30)	52-53	F53	10
Управувачка единица за притисок во пневматиците	52-53	F39	10
Управувачка единица за ABS/ASR/ESP	52-53	F42	7,5
Управувачка единица за ABS/ASR/ESP	54	F01 (MAXI-FUSE)	60
Управувачка единица на воздушните перничииња	52-53	F50	7,5
Управувачка единица на електронското вбризување	54	F18	7,5
Управувачка единица на командната табла	55	F72 (MIDI-FUSE)	60
Управувачка единица на приколката (ако е приклучена)	52-53	F36	20
Вентилатор на клима уредот	54	F08 (MAXI-FUSE)	30

УРЕДИ	СЛИКА	ОСИГУРУВАЧ	АМПЕРИ
Вентилатор на ладилникот (мала брзина - верзии 1.2 16V и 1.6. 16V)	54	F06 (MAXI-FUSE)	30
Вентилатор на ладилникот (голема брзина - верзии 1.2 16V и 1.6. 16V со клима уред)	54	F07 (MAXI-FUSE)	50
Вентилатор и ладилник (верзии 1.816V и JTD)	54	F06 (MAXI-FUSE)	50
Вентилатор на ладилникот	54	F06 (MAXI-FUSE)	60
Сирена	54	F10	15
Пумпа за гориво (освен верзија 1.6 16V)	54	F21	15
Примарни уреди на електронското вбригување (верзии 1.2 16V и 2.4 20V)	54	F22	15
Систем за електронско вбригување / Selespeed	54	F16	7,5
Сончев покрив	52-53	F45	20
Сончев покрив	52-53	F46	20
Дополнително греење (верзии JTD)	55	F73 (MIDI-FUSE)	50
Греење на бризгалките (верзии JTD)	54	F04 (MAXI-FUSE)	50
Греење на филтерот за дизел гориво (верзии JTD)	54	F20	30
Примарни уреди на електронското вбригување (верзии JTD)	54	F22	20
+30 Selespeed	54	F23	15
Електричен сервоуправувач	54	F24	10
Екстерен радио засилувач	56	F54	25
Уред за електрично подесување на возачкото седиште	56	F56	30
Уред за електрично подесување на совозачкото седиште	56	F60	30

УРЕДИ	СЛИКА	ОСИГУРУВАЧ	АМПЕРИ
Греење на возачкото седиште	56	F57	10
Греење на совозачкото седиште	56	F67	10
Управувачка единица на системот за идентификација (EASY GO)	56	F63	10
Слободно	56	F62	–
Слободно	56	F64	–
Слободно	56	F55	–
Слободно	56	F58	–
Слободно	56	F69	–

ДОКОЛКУ СЕ ИСПРАЗНИ АКУМУЛАТОРОТ

ВАЖНО Постапката за полнење на акумулаторот е опишана само информативно. Оваа операција треба да се изведува само во овластен сервис на Fiat.

ПОЛНЕЊЕ НА АКУМУЛАТОРОТ

Полнењето треба биде бавно, со мала јачина на струјата, во траење од 24 часа. Подолготрајно полнење на акумулаторот може да го оштети.

Акумулаторот полнете го на следниот начин:

1) Откачете го негативниот пол на акумулаторот.

ВАЖНО Исклучете го алармниот систем со далечинскиот управувач.

2) Поврзете ги каблите од полначот до акумулаторот, внимавајќи на полот.

3) Вклучете го полначот.

4) По полнењето, исклучете го полначот и откачете го од акумулаторот.

5) Приклучете го повторно негативниот пол на акумулаторот.



Течноста во акумулаторот е отровна и корозивна, избегнувајте контакт со неа на очите или кожата. Операцијата на полнење на акумулаторот треба да се врши во амбиент каде што има вентилација и нема пламен или искри во близина.



Не се обидувајте да полните замрзнат акумулатор: тој мора прво да се одмрзне, во спротивно може да се распрсне. Во случај на замрзнување, акумулаторот мора да се прегледа во овластен сервис на Fiat, заради евентуални оштетувања.

СТАРТУВАЊЕ СО ПОМОШЕН АКУМУЛАТОР

Погледајте го делот СТАРТУВАЊЕ СО ПОМОШЕН АКУМУЛАТОР во ова поглавје.

ДОКОЛКУ ВОЗИЛОТО ТРЕБА ДА СЕ ПОДИГНЕ

СО ДИГАЛКА

Погледајте го параграфот ДОКОЛКУ СЕ ДУПНЕ ГУМА од истово поглавје.



Дигалката служи само за да се замени тркало на возилото и се наоѓа во опремата на самото возило. Не треба да се применуваат различни типови на дигалки. Во никој случај не смее да се применува за поправки под возилото.



Неправилно поставена дигалка може да предизвика паѓање на возилото. Дигалката не треба да се користи за подигнување на поголема тежина од наведената.

Треба да знаете дека:

- масата на дигалката е 1,76 kg,
- на дигалката не и е потребна никаква регулација,
- дигалката не се поправа, во случај на расипување истата треба да се замени со нова оригинална,
- никаква друга алатка, освен нејзината рачка за управување, не треба да се применува.

ПОДИГНУВАЊЕ СО МОСТ ИЛИ НА ДИГАЛКА ВО СЕРВИС

Возилото може да се подигне од страна поставувајќи ги вилушките на дигалката во прикажаните делови **сл.57** и **сл.58**.

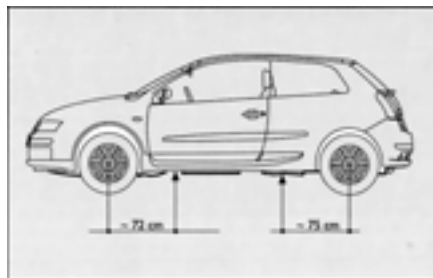

сл.57

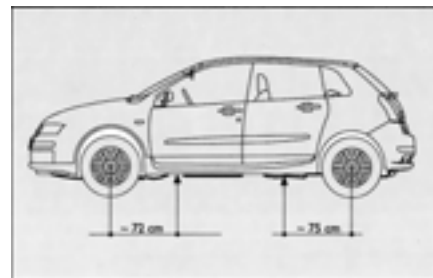

сл.58

ДОКОЛКУ ВОЗИЛОТО ТРЕБА ДА СЕ ВЛЕЧЕ

Алката за влечење се наоѓа во опремата на возилото и сместена е во кутијата за алатки под теписончето на багажникот.

За да се инсталира алката потребно е да се постапи на следниов начин:

- 1) Извадете го капачето.
- 2) Извадете ја алката од кутијата со алатки.
- 3) Затегнете ја алка на предниот браник **сл.59** или на задниот браник **сл.60**.

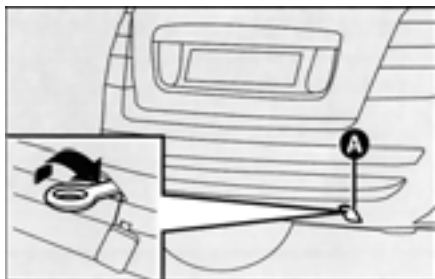

сл.59



При влечење на возилото морате да се придржувате кон сообраќајните прописи.



Пред да започнете со влечење, завртете го клучот во позиција **MAR**, а потоа во позиција **STOP**. Не го вадете од бравата. Ако го извадите клучот автоматски се блокира управувачот и на тој начин се оневозможува вртењето на тркалото.



За време на влечењето треба да се потсетите дека немате сервоуправувач и сервосопирачка и затоа треба малку повеќе напор за потребните операции околу нив. Не треба да се користат еластични сајли за влечење на возилото. Избегнувајте ненадејни повлекувања. Треба да се провери поврзувањето со сајлата да не предизвикува оштетување на возилото при допир со истото.

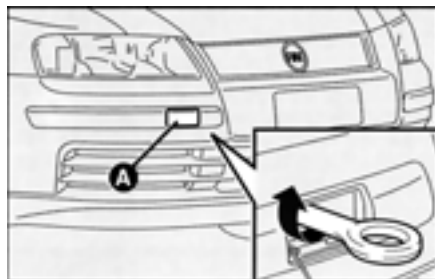

сл.60

ВО СЛУЧАЈ НА СУДИР

- Не дозволувајте да ве фати паника.
- Доколку не сте директен учесник во судирот, застанете најмалку десетина метри подалеку.
- На автопат не застанувајте ненадејно.
- Изгаснете го моторот и запалете ги светлата за предупредување.
- Ноќе, осветлете го местото на судирот со фаровите.
- Внимателно постапувајте за да не бидете прегазени од друго возило.
- Означете го местото на сударот со триаголникот за предупредување кој треба да биде на видливо место и на прописно растојание.
- Повикајте брза помош, известувајќи ги попрецизно за незгодата. На автопат користете ги телефоните предвидени за тоа.

- Во случај на верижен судир, особено при мала видливост голем е ризикот да дојде до налетување на друго возило. Поради ова треба што побрзо да се напушти возилото и да се застане од другата страна на банкната.

- Ако вратите се блокирани, не се обидувајте да излезете од возилото низ предното возачко стакло, кое е засилено. Страничните стакла и задното стакло ќе се искршат полесно.

- Извадете ги клучевите од контакт-бравата на возилата кои учествувале во судирот.

- Доколку почувствувате мирис на гориво или на друг хемиски производ немојте да пушите.

- За да изгаснете пожар, користете апарат за гаснење, ќебе, песок или земја. Никогаш не користете вода.

- Ако нема потреба од осветлување, откачете го негативниот пол на акумулаторот.

АКО ИМА ПОВРЕДЕНИ

- Никогаш не напуштајте ги повредените. Должни сте како учесник во сообраќајот да помогнете во случај на незгода.

- Не правете гужва околу повредените.

- Помогнете му на повредениот и бидете до него во случај да го фати паника.

- Откачете или пресечете ги сигурносните појаси што го придржуваат повредениот.

- Не давајте повредените да пијат течности.

- Повредениот не смее да се поместува, освен во случаи наброени во наредната точка.

- Извлечете го повредениот од возилото само ако постои опасност од пожар, давење во вода, или пад во провалија. При извлекување на повредениот не повлекувајте го само за рацете или нозете, не наведнувајте му ја главата, држете му го телото што е можно повеќе во хоризонтална положба.

КУТИЈА ЗА ПРВА ПОМОШ сл.61

Треба да содржи најмалку:

- стерилна газа за покривање и чистење на раните,
- завои со различна должина,
- ханзапласт со различни димензии,
- фластер,
- пакетче со стерилен памук,
- течност за дезинфекција,
- пакетче книжни марамчиња,
- ножички со заоблени врвови,
- мали пинцети,
- две мрежички за придржување на завоите.

Покрај кутијата за прва помош, се препорачува во возилото да чувате апарат за гаснење пожар и ќебе.



сл.48

ОДРЖУВАЊЕ НА ВОЗИЛОТО

ПРОГРАМИРАНО ОДРЖУВАЊЕ

Правилното одржување на возилото е од извонредно значење за долгиот век на траење на возилото.

Од тие причини, Fiat воспостави програмирана серија на проверки и операции за одржување на возилото на секој 20.000 km.

Треба да запаметите дека ПРОГРАМИРАНОТО ОДРЖУВАЊЕ не ги покрива целосно сите барања во однос на возилото: во почетниот период на користење до изминати 20.000 km, како и меѓу два сервисни прегледи, неопходно е секојдневно одржување, како на пример, рутинска проверка на нивоата на течностите, проверка на притисокот во пневматиците и т.н.

ВАЖНО Купоните од Програмата за одржување се пропишани од страна на производителот. Неизвршувањето на истите може да доведе до престанување на важење на гаранцијата.

Сервисните прегледи од Програмата за одржување ги изведуваат овластените сервиси на Fiat.

Ако во текот на изведувањето на сервисните прегледи, се јави потреба за дополнителни интервенции и поправки, тие можат да се изведат само со одобрување на сопственикот на возилото.

ВАЖНО Ве советуваме веднаш да се обратите во овластен сервис на Fiat за евентуалните аномалии во работењето без да чекате извршување на сервисен преглед од Програмата за одржување.



Ако возилото често го користите за влечење, сервисните интервали треба да бидат скратени.

ПРОГРАМА ЗА ОДРЖУВАЊЕ

Илјади km	20	40	60	80	100	120	140	160	180
Контрола на состојбата и истрошеноста на гумите	●	●	●	●	●	●	●	●	●
Контрола на системот за осветлување (предни светла, трепкачи, светла во багажникот, светла во патничкиот простор, светло во фиоката, контролни сијалички и т.н.)	●	●	●	●	●	●	●	●	●
Контрола на работата на бришачот и прскалките на предното стакло	●	●	●	●	●	●	●	●	●
Контрола на работата на бришачот и прскалките на задното стакло	●	●	●	●	●	●	●	●	●
Контрола на истрошеност на плочките на предните сопирачки	●	●	●	●	●	●	●	●	●
Контрола на истрошеност на плочките на задните сопирачки		●		●		●		●	
Визуелна контрола на каросеријата, шасијата, цевки и водови (ауспух-напојување со гориво-сопирачки), гумени елементи (манжетни - чаури - црева) итн.	●	●	●	●	●	●	●	●	●
Контрола на затегнатост и евентуално регулирање на ремените (освен моторите со автоматски затегнувачи)	●								
Визуелна контрола на состојбата на ремените		●		●		●		●	
Контрола и регулирање на зазорот на вентилите (дизел верзии)	●	●		●		●		●	
Контрола/регулација на рачната сопирачка		●		●		●		●	
Контрола на димноста на издувните гасови (дизел верзии)		●		●		●		●	
Контрола на инсталацијата против испарување				●				●	

Илјади km	20	40	60	80	100	120	140	160	180
Замена на филтерот за гориво (верзии JTD)	●	●	●	●	●	●	●	●	●
Замена на воздушниот филтер (бензински верзии)			●			●			●
Замена на воздушниот филтер (верзии JTD)		●		●		●		●	
Дополнување на течности (ладење на моторот, сопирачки, сервоуправувач, миење на стакла, акумулатор, итн.)	●	●	●	●	●	●	●	●	●
Проверка на состојбата на ребрастиот ремен			●						●
Замена на ребрастиот ремен (*)						●			
Замена на свеќички (бензински верзии)		●		●		●		●	
Контрола на системот за управување на моторот (преку приклучокот за дијагностика)		●		●		●		●	
Контрола на нивото на маслото во механичкиот менувач				●				●	
Замена на маслото во моторот	●	●	●	●	●	●	●	●	●
Замена на филтерот за масло	●	●	●	●	●	●	●	●	●
Замена на течноста во сопирачките (или на секои 2 години)			●			●			●
Замена на филтерот за полен (или секоја година)	●	●	●	●	●	●	●	●	●

(*) Или секои 3 години за остри услови (ладна клима, градско возење, возење во правливи области)
Или секои 5 години, независно од бројот на изминати километри.

ПРОГРАМА ЗА ГОДИШНА ПРОВЕРКА

За возила кои годишно минуваат помалку од 20.000 km, се препорачува следната програма за годишни проверки:

- Проверка на состојбата/истрошеноста на пневматиците и, по потреба, подесување на притисокот (вклучувајќи го и резервното тркало),
- Проверка на работата на системите за осветлување (предни светла, трепкачи, светла во багажникот, патничкиот простор, фиоката, контролни сијалички и т.н.),
- Проверка на работата на системот за миење на предното стакло, подесување на прскалките,
- Проверка на работата на бришачите и прскалките,
- Проверка на истрошеноста на метличките на бришачите на предното и задното стакло,

- Проверка на состојбата и истрошеноста на предните диск сопирачки,
- Визуелна проверка на состојбата на: моторот, менувачот, цевки и инсталации (издувен систем, довод на гориво, сопирачки), гумени делови и т.н.,
- Проверка на напонот на акумулаторот,
- Визуелна проверка на состојбата на разни ремени,
- Проверка и дополнување на флуиди (средство за ладење на моторот, сопирачки, прскалки, акумулатор и т.н.),
- Промена на маслото во моторот,
- Промена на филтерот за масло,
- Промена на филтерот за полен.

ДОПОЛНИТЕЛНИ ПРОВЕРКИ

Секои 1.000 km, или пред подолги патувања, контролирајте ги и дополнете ако е потребно:

- нивото на течност за ладење на моторот,
- нивото на течност во сопирачките,
- нивото на течност за сервоуправувачот,
- нивото на електролит во акумулаторот,
- нивото на течност за миење на стаклата,
- притисокот и состојбата на гумите.

Секои 3.000 km проверувајте го, и по потреба дополнете, маслото во моторот.

Ви препорачуваме употреба на производи од FL Група, специјално дизајнирани и произведени за возилата на Fiat.

ВАЖНО - Моторно масло

Се препорачува замена на моторното масло почесто од наведеното во програмата за одржување, во случај возилото да се вози претежно во следните тешки услови:

- влечење на приколка,
- правливи патишта,
- кратки релации (помали од 7-8 km) кои се повторливи и со надворешна температура под нула,
- моторот кој работи на минимум или се вози на поголеми далечини со мала брзина (или во случај на долга неактивност).

ВАЖНО - Филтер за воздух

Во случај кога возилото се користи на правливи патишта филтерот треба да се менува почесто отколку што е пропишано во програмираното одржување.

За совет при замена на маслото и филтерот за воздух обратете се во сервисната мрежа на Fiat.

ВАЖНО - Филтер за полен

Во случај кога возилото се користи на правливи патишта филтерот треба да се менува почесто отколку што е пропишано во програмираното одржување, особено кога ќе се забележи намалување на влез на воздух во кабината.

ВАЖНО - Филтер за дизел гориво

Поради различниот степен на чистота на дизел горивото може да биде потребно филтерот да се менува почесто од пропишаното во програмата за одржување. Ако се јави потреба за замена на филтерот, обратете се во овластен сервис на Fiat.

ВАЖНО - Акумулатор

Се препорачува проверка на состојбата на акумулаторот, особено пред и во зимскиот период за да се избегне замрзнувањето на електролитот.

Проверките треба почесто да се практикуваат кога возилото се употребува на кратки релации и кога е опремено со додатни уреди кои користат енергија и кога моторот е изгаснат. Ако возилото се користи во топли климатски услови, или делумно тешки услови, се препорачуваат почести проверки на нивото на електролитот, во однос на програмата за одржување.



Одржувањето на возилото треба да се довери на овластените сервиси на Fiat. За рутински и мали интервенции кои би сакале самите да ги направите, треба да имате соодветна опрема и алат, како и неопходните флуиди. Не ги изведувајте овие операции, ако немате доволно искуство.

КОНТРОЛА НА НИВОТО НА ФЛУИДИТЕ



Никогаш не пушете додека работите во моторниот простор; постои опасност од пожар.



При дополнување внимавајте да не измешате различни видови течности: сите тие се меѓусебно некомпатибилни и можат сериозно да го оштетат моторот.

1. Масло во моторот - 2. Акумулатор
- 3. Течност за сопирачки - 4. Течност за миеење на стаклата - 5. Течност за ладење на моторот

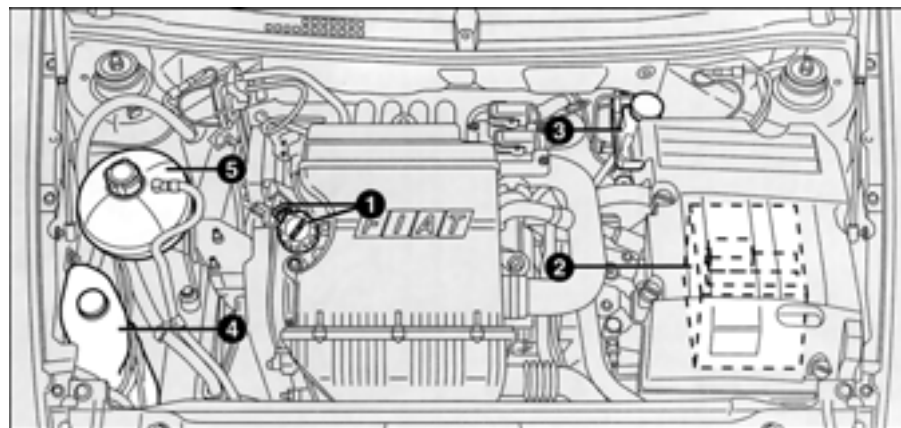

сл.1 - верзија 1.2 16V

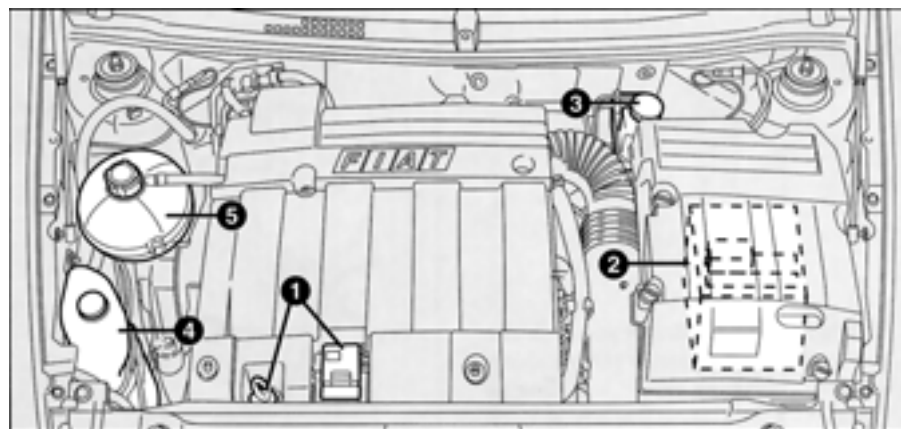

сл.2 - верзија 1.6 16V

1. Масло во моторот - **2.** Акумулатор
- **3.** Течност за сопирачки - **4.** Течност
за миење на стаклата - **5.** Течност за
ладење на моторот

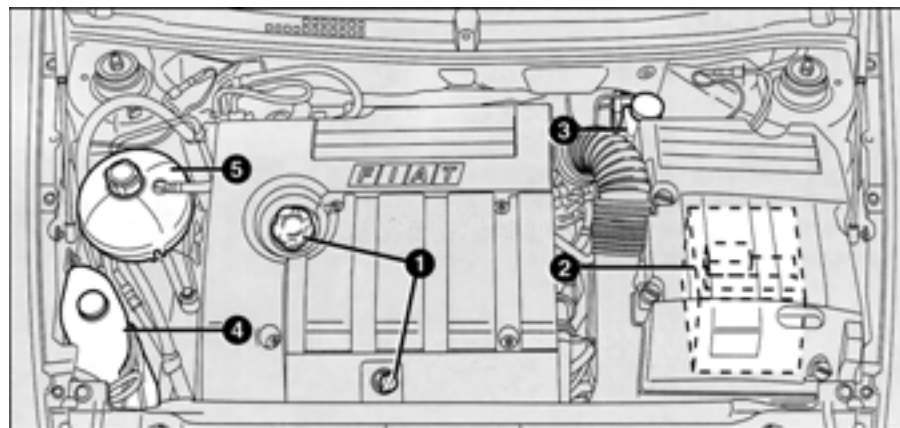

сл.3 - верзија 1.8 16V

1. Масло во моторот - **2.** Акумулатор
- **3.** Течност за сопирачки - **4.** Течност
за миење на стаклата - **5.** Течност за
ладење на моторот - **6.** Масло за авто-
матски менувач

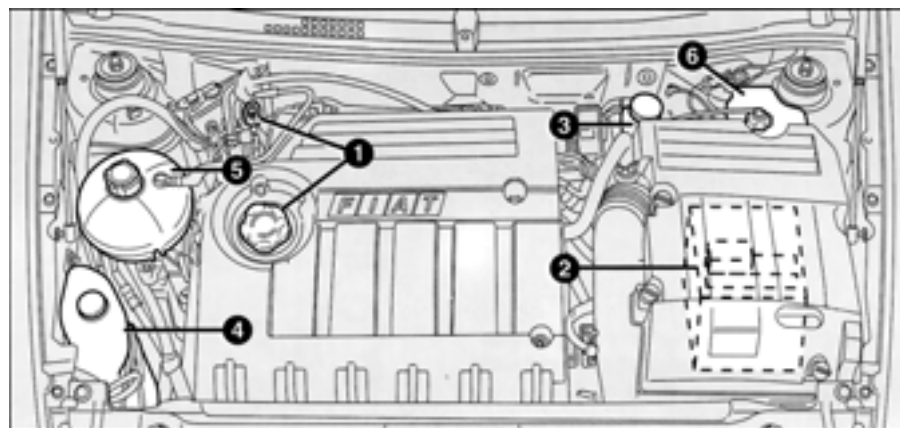

сл.4 - верзија 2.4 20V

- 1.** Масло во моторот - **2.** Акумулатор
- **3.** Течност за сопирачки - **4.** Течност
за миење на стаклата - **5.** Течност за
ладење на моторот

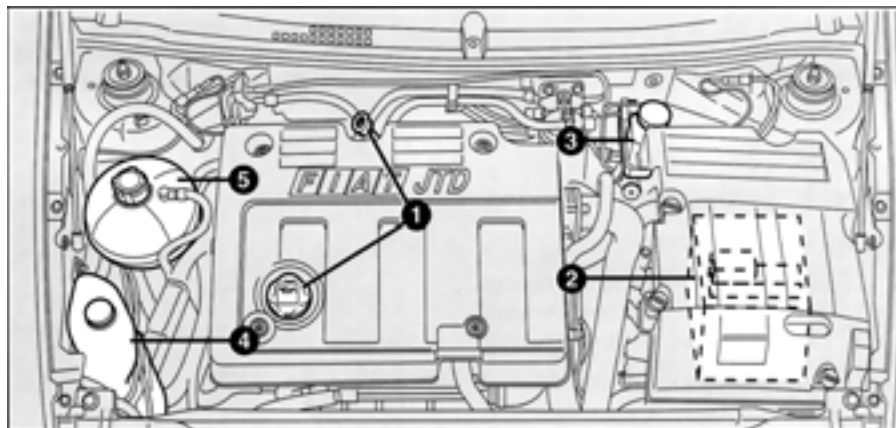

сл.5 - верзија JTD

МОТОРНО МАСЛО

Сл.6: Верзија 1.2 16V

Сл.7: Верзија 1.6 16V

Сл.8: Верзија 1.8 16V

Сл.9: Верзија 2.4 20V

Сл.10: Верзија JTD

Контролата треба да се изврши на рамна површина, со изгаснат, но загреан мотор (околу 5 минути по гасењето на моторот).

Извадете ја контролната шипка **A**, исчистете ја, ставете ја во внатрешноста, извадете ја повторно и проверете дали нивото е меѓу ознаките **MIN** и **MAX**, на контролната шипка. Разликата меѓу ознаките **MIN** и **MAX** е околу 1 литар.

Ако нивото на масло е блиску или под ознака **MIN**, дополнете низ отворот **B** до ознаката **MAX**.



Кога моторот е топол работете со поголема претпазливост бидејќи постои опасност од изгореници. Кога моторот е загреан, постои можност за вклучување на вентилаторот.

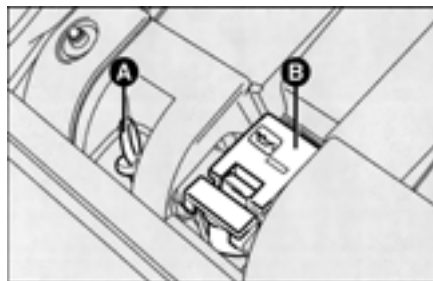

сл.7 - Верзија 1.6 16V

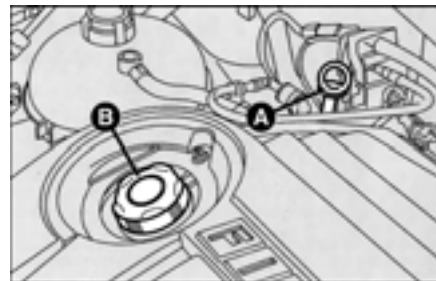

сл.9 - Верзија 2.4 20V

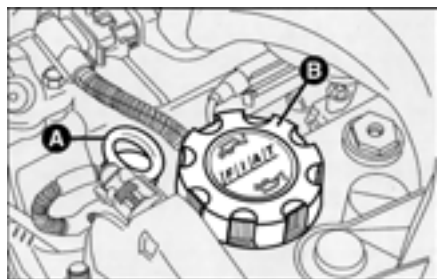

сл.6 - Верзија 1.2 16V

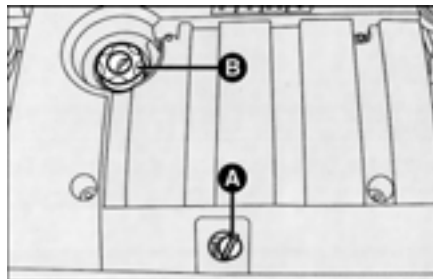

сл.8 - Верзија 1.8 16V

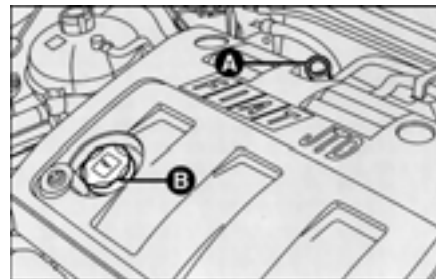

сл.10 - Верзија JTD



Шалови, вратоврски или други делови од облеката можат да бидат зафатени од подвижните делови на моторот.



Не дополнувајте масло чии карактеристики (класификација, вискозитет) се различни од оние кои се веќе присутни во моторот.

ВАЖНО Внимавајте нивото на маслото да не биде над ознаката **MAX**.

ВАЖНО По извршеното додавање на маслото, а пред извршената контрола на нивото, стартувајте го моторот неколку секунди и почекајте неколку минути, потоа изгасете го.

Ако нивото на масло е блиску или под ознака **MIN**, дополнете низ отворот за полнење до ознаката **MAX**.

Нивото на масло никогаш не треба да ја надмине ознаката **MAX**.

ПОТРОШУВАЧКА НА МОТОРНО МАСЛО

Максималната потрошувачка на масло се движи околу 400 грама на секои 1000 km.

Во почетниот период на разработување на моторот, потрошувачката на масло е зголемена. Таа треба да се стабилизира по изминати 5000-6000 km.

ВАЖНО Потрошувачката на моторно масло зависи од начинот на возење, како и од условите под кои се користи возилото.



Употребеното моторно масло и заменетиот филтер за масло содржат материји кои се опасни за околината. За менување на маслото и филтрите препорачуваме да се обратите во сервисната служба на Fiat, која е опремена за рециклирање на маслото почитувајќи ја природата и законските норми.

МАСЛО ЗА SELESPEED МЕНУВАЧ сл.11

Маслото за Selespeed менувачот треба да се проверува кога возилото стои на рамна подлога, со изгаснат и ладен мотор.

За проверка на нивото на маслото, постапете на следниот начин:

- завртете го клучот во позиција **MAR**,
- откачете ја цевката и извадете го капачето **A**, проверувајќи дали нивото одговара на ознаката **MAX** на мерачот,

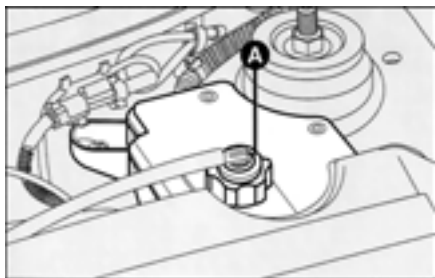

сл.11

- дополнете масло, ако нивото е под ознаката **MAX**,

- по ставањето на капачето, поставете ја цевката и завртете го клучот во позиција **STOP**.



Не дополнувајте масло чии карактеристики се различни од оние кои ги има маслото кое веќе се наоѓа во менувачот.



Употребеното масло за автоматски менувач содржи материји кои се опасни за околината. За менување на маслото во менувачот препорачуваме да се обратите во сервисната служба на Fiat, која е опремена за рециклирање на маслото почитувајќи ја природата и законските прописи.



Кога моторот е топол работете со поголема претпазливост бидејќи постои опасност од изгореници. Кога моторот е загреан, постои можност за вклучување на вентилаторот.

ТЕЧНОСТ ЗА ЛАДЕЊЕ НА МОТОРОТ сл.12



Кога моторот е загреан не вадете го капачето од ладилникот, за да не се изгорите.

Нивото на течноста за ладење на моторот треба да се проверува кога моторот е ладен и не треба да биде под ознаката **MIN**.

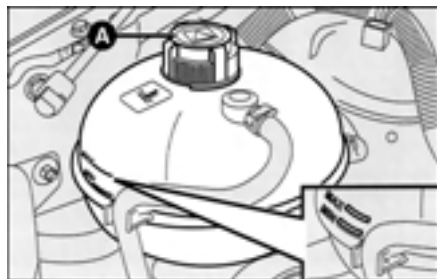

сл.12

Ако нивото на течноста е недоволно, дополнете мешавина од 50% дестилирана вода и 50% **PARAFLU¹¹** од групата **FL**.

Мешавината 50-50 на **PARAFLU11** и дестилирана вода овозможува заштита на моторот до температура од -35°C .



Системот за ладење работи под притисок. Капачето за ладилникот може да се замени само со друго оригинално, бидејќи во спротивно ќе се наруши ефикасноста на инсталацијата.

ТЕЧНОСТ ЗА БРИШАЧИ сл.13

За дополнување, отворете го капачето, подигнете го филтерот и дополнете мешавина од вода и течност **DP1** со следната концентрација:

- 30% **DP1** и 70% вода во лето,
- 50% **DP1** и 50% вода во зима.

Во случај на надворешни температури под -20°C , користете само **DP1** без мешање со вода.



сл.13



Не патувајте со празен резервоар за течноста за миење на стаклата. Функционалноста на прскалките е од огромно значење за подобрување на видливоста.

Нивото проверувајте го преку резервоарчето.



Некои адитиви за течност за миење стакла се запаљиви. Во куќиштето на моторот има жешки делови, па можно е да настане пожар.

ТЕЧНОСТ ЗА СОПИРАЧКИ сл.14

Повремено проверувајте ја контролната сијаличка на инструмент таблата.

Употребувајте само течност DOT4. Ви препорачуваме **TUTELA TOP 4**, која се користи и при првото полнење.

Нивото на течност во резервоарот не треба да ја надминува ознаката **MAX**.



Течноста за сопирачки е отровна и корозивна. Во случај на допир, измијте го тој дел со вода и неутрален сапун. Во случај да голтнете дел од течноста обратете се на лекар.



Кога се отвара капачето на резервоарот, внимавајте течноста да не дојде во контакт со обоените делови од каросеријата. Доколку тоа сепак се случи, местото треба веднаш да се измие со вода.

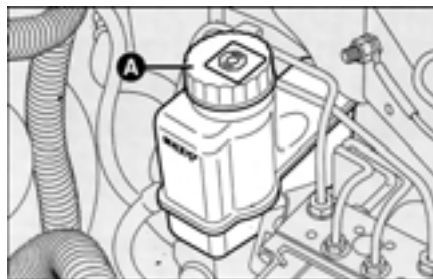

сл.14



Симболот  кој се наоѓа на резервоарот, означува течност од синтетички тип, разликувајќи ја од минералниот тип. Користењето на минерален тип неправилно ги оштетува специјалните гумени семеринзи на инсталацијата за сопирање.

ВАЖНО Течноста за сопирачки е хигроскопна (апсорбира влага). Во случај возилото да се користи во зони со висок процент на влажност на воздухот потребно е почесто менување на течноста во сопирачките од предвиденото во ПРОГРАМАТА ЗА ОДРЖУВАЊЕ.

ФИЛТЕР ЗА ВОЗДУХ



Замената на филтерот за воздух треба да се врши во Овластен сервис на Fiat.

ФИЛТЕР ЗА ПОЛЕН



Замената на филтерот за полен треба да се врши во Овластен сервис на Fiat.

ФИЛТЕР ЗА ДИЗЕЛ ГОРИВО

ИСПУШТАЊЕ НА КОНДЕНЗИРАНА ВОДА

Верзии JTD



Присуството на вода при полнењето на моторот може да има тешки последици за целиот систем на вбригување (пумпа, вентили, бризгалки) и да предизвика неправилност во функционирањето на моторот. Ако на дисплејот се појави контролната сијаличка  заедно со соодветна порака, обратете се во овластен сервис на Fiat.

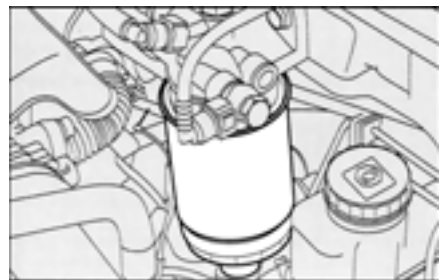

сл.15

АКУМУЛАТОР

За да пристапите кон акумулаторот, одвртете ги четирите завртки **В-сл.16** и подигнете го поклопецот.

Акумулаторот е од тип **ОГРАНИЧЕНО ОДРЖУВАЊЕ** и има оптички индикатор **А-сл.17** за проверка на нивото на електролитот.

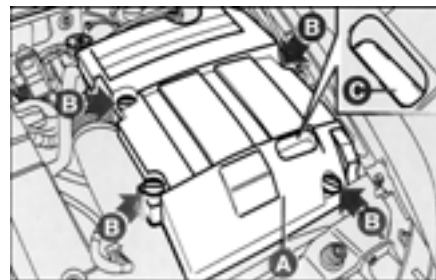

сл.16

Во нормални услови на употреба не е неопходно додавање на електролит. Периодично треба да се провери индикаторот, кој треба да биде темен, со зелена средишна зона.

Ако индикаторот е со светла боја, или темен без зелена средишна зона, обработете се во овластен сервис на Fiat.

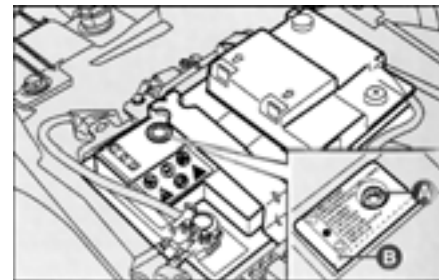

сл.17

ЗАМЕНА НА АКУМУЛАТОРОТ

Акумулаторот треба да се заменува со друг оригинален акумулатор, кој ќе ги има истите карактеристики. Ако се замени со акумулатор кој има поинакви карактеристики, интервалите за одржување дадени во Програмата за одржување нема да важат. Во тој случај треба да се следат упатствата дадени од производителот на акумулаторот.



Акумулаторите содржат материји кои се многу опасни за околината. За менување на акумулаторот обратете се во овластени сервиси за Fiat кои се опремени со апаратура за рециклирање која во е во согласност со правилата и нормите за заштита на природата.



Течноста во акумулаторот е отровна и корозивна. Избегнувајте контакт на течноста со кожата и очите. Не доближувајте му се на акумулаторот со оган или искри за да не предизвикате пожар или експлозија.



Неправилно монтирање на електричните делови може да предизвика сериозно оштетување на возилото. Кога треба да се инсталираат дополнителни елементи (аларм, авто радио, радио телефон и тн.) обратете се во Сервисите на Fiat кои ќе знаат да ви сугерираат набавка на соодветни уреди и да Ви укажат на потреба од користење на акумулатор со поголем капацитет.



Ако возилото не се користи подолг временски период, во ладни климатски услови, извадете го акумулаторот и чувајте го на топло место.



Додека работите близу до акумулаторот, заштитете ги очите со очила.



Ако акумулаторот работи со ниско ниво на електролит, може непоправливо да се оштети.

ПРОВЕРКА НА НАПОЛНЕТОСТА

Напонот на акумулаторот може да се одреди на задоволителен начин преку индикаторот **С-сл.16** и соодветно на тоа да се дејствува.

Погледајте ја долната табела или налпницата **В-сл.17** на самиот акумулатор.

КОРИСНИ СОВЕТИ ЗА ПРОДОЛЖУВАЊЕ НА ВЕКОТ НА ТРАЕЊЕ НА АКУМУЛАТОРОТ

Кога го паркирате возилото, проверете дали вратите и багажникот се добро затворени за да не останат вклучени плафонските и другите светла.

Во секој случај, возилото е опремено со автоматско исклучување на внатрешните светла.

Избегнувајте, колку што е тоа можно, да ги држите вклучени електричните уреди додека моторот е изгаснат (автордио, светла, трепкачи и т.н.).

Пред било каква интервенција на инсталацијата откачете го кабелот од негативниот пол на батеријата.

Приклучоците треба да бидат добро затегнати.

ВАЖНО Кај акумулаторот чие што полнење е под 50% (оптичкиот индикатор има темна боја со зелена во средината) постои опасност од сулфурирање, се намалува капацитетот, а постои и опасност од замрзнување (веќе на -10°C).

По подолга пауза во возењето, погледнете во делот НЕАКТИВНОСТ НА ВОЗИЛОТО, во поглавјето ПРАВИЛНА УПОТРЕБА НА ВОЗИЛОТО.

Сјајна бела боја	Дополнете електролит	Обратете се во овластен сервис на Fiat
Темна боја без зелено поле во средината	Низок напон (недоволно електрично полнење)	Наполнете го акумулаторот (Ви советуваме да се обратите во сервис на Fiat)
Темна боја со зелено поле во средината	Доволно ниво на електролит и наполнетост	Не треба никаква интервенција

Доколку сакате во возилото да инсталирате дополнителна електрична опрема, внимавајте да не ја оштетите постојната електрична инсталација. Обратете се за совети во овластен сервис на Fiat.

Максималната потрошувачка на сите електрични уреди (стандардни и дополнителни) треба да биде 0,6 mA x Ah (капацитет на акумулаторот), како што е прикажано во долната табела.

Акумулатор	Максимално дозволено оптоварување
40 Ah	24 mA
50 Ah	30 mA
60 Ah	36 mA

Ве потсетуваме дека уреди со голема потрошувачка на електрична енергија (правосмукалка, мобилен телефон, мини фрижидер и т.н.) го забрзуваат празнењето на акумулаторот, ако моторот е изгаснат или ако работи на празен од.

ВАЖНО При инсталирање на дополнителни системи во возилото, имајте на ум дека неправилното поврзување на контактите и проводниците е опасно.

ЕЛЕКТРОНСКИ УПРАВУВАЧКИ ЕДИНИЦИ

При нормална употреба на возилото, не се потребни никакви дополнителни мерки на претпазливост.

Во случај на интервенција врз електричната инсталација или проблеми при палење придржувајте се до овие совети:

- Секогаш гаснете го моторот пред да го откачите акумулаторот.

- Ако акумулаторот треба да се полни, откачете го од електричната инсталација.

- Никогаш не го стартувајте моторот со полнач за акумулатор, користете друг акумулатор.

- Внимавајте на поларитетот при поврзување на каблите од електричната инсталацијата со контактите на акумулаторот. Добро проверете дали поврзувањето е правилно направено.

- Не ги поврзувајте или исклучувајте електронските уреди доколку клучот е во позиција **MAR**.

- Не контролирајте го електричниот поларитет со помош на искрење.

- Во случај на електрично заварување на школката, откачете ги електричните уреди. Откачете ги, исто така, и при температури повисоки од 80°C.

ВАЖНО Ако аудио системот или алармниот систем не се правилно инсталирани, тие можат да предизвикаат пречки во работата на електронските контролни единици.



Модифицирање или поправка на инсталацијата за напојување на неправилен начин и без поддржување кон техничките карактеристики на инсталацијата, може да предизвика неправилност во функционирањето со ризик од запалување.

ТРКАЛА И ПНЕВМАТИЦИ

ПРИТИСОК ВО ПНЕВМАТИЦИТЕ

Притисокот во пневматиците треба да се контролира периодично на секои две недели и пред долги патувања, вклучувајќи го и резервното тркало.

Контролата на притисокот во пневматиците треба да се извршува на ладни пневматици.

За време на користење на возилото притисокот во пневматиците се зголемува. Доколку сакате да го контролирате притисокот во пневматиците кога се топли тој треба да е повисок за +0,3 bar од предвидениот.

За правилен притисок во пневматиците, погледајте го поглавјето ТЕХНИЧКИ КАРАКТЕРИСТИКИ.



Запомнете дека доброто налегнување на возилото на патот зависи од правилно напумпаните пневматици.

Погрешен притисок на пневматиците предизвикува нивно неправилно трошење **сл.18**:

A - нормален притисок: правилно абење

B - недоволен притисок: абење на краевите

C - висок притисок: абење на централниот дел

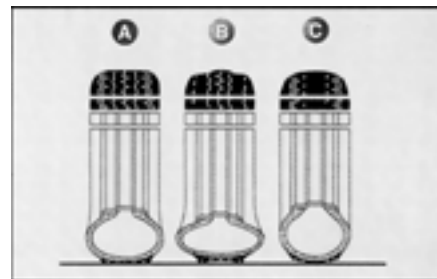

сл.18



Многу низок притисок може да предизвика прегревање на пневматиците, со можност за тешки оштетувања.

Замената на пневматиците се врши кога длабочината на шарата е помала од 1,6 mm. Во секој случај, придржувајте се кон прописите на земјата во која се користи возилото.

ВАЖНО

Доколку е возможно, избегнувајте нагли сопирања, патувања со оштетени гуми и т.н.

Силните удари во тротоари, улични дупки или разни препреки, движење по оштетени улици можат да ги оштетат пневматиците.

Периодично проверувајте дали внатрешноста на пневматикот е оштетена или има појави на нерамнини на самиот пневматик. Доколку било што од ова се појави обратете се во сервисната мрежа на Fiat.

Избегнувајте патувања со прекумерен товар: можат да настанат сериозни оштетувања на тркалата и пневматиците.

Ако ви се дупне пневматикот неопходно е да го запрете возилото и да го замените, бидејќи возењето со дупнат пневматик може да предизвика сериозни дефекти како на самите пневматици, така и на тркалата, амортизерите и управувачот.

Пневматиците стареат дури и ако не се користат многу. Не употребувајте стари пневматици. Во секој случај, доколку пневматиците се стари повеќе од 6 години неопходно е да ги провери специјалист. Запомнете да го проверите и резервното тркало.

Во случај на замена користете секогаш нови пневматици, избегнувајте ги оние кои се со сомнително потекло.

Fiat Stilo користи пневматици од типот Tubeless. Во пневматици тип Tubeless никогаш не користете внатрешни гуми.

Во случај на замена на пневматик, треба да се замени и вентилот за пумпање.

За да се трошат пневматиците подеднакво се препорачува на секои 10-15 илјади километри да се променат меѓу двете осовини, но да не се измени правецот на вртење.



Никогаш не менувајте ги пневматиците по вкрстен редослед, туку само од иста страна на возилото.



Наплатките од лесни легури не ги бојадисувајте со постапки кои применуваат високи температури (над 150°C), затоа што можат да се нарушат механичките карактеристики на материјалот.

ГУМЕНИ ЦРЕВА

Потребно е посебно внимание да се посвети на деловите изработени од гума (инсталацијата на сопирачките, сервоправувачот и напојувањето со електрична енергија) и тоа според програмата за одржување. Озонот, високите температури и недостаток на течност во инсталациите предизвикуваат оштетување на гумениите црева со можност за истекување на течноста од нив. Поради сето горе наведено потребна е внимателна контрола на овие делови.

БРИШАЧИ НА ПРЕДНОТО И ЗАДНОТО СТАКЛО

МЕТЛИЧКИ НА БРИШАЧИТЕ

Периодично треба да се чистат деловите од гума користејќи соодветни производи: се препорачува користење на течноста **DP1**.

Треба да се проверуваат почесто поради тоа што гумата од која се составени неповратно се деформира и излижува. Се препорачува да се сменат еднаш годишно.

Неколку корисни совети за намалување на можноста за оштетување на бришачите:

- Кога надворешната температура е под нулата, пред да влезете во возилото проверете дали бришачите се замрзнати. Доколку се замрзнати, користете течност за одмрзнување.

- Ако на стаклото има насобрано снег, исчистете го, немојте да го оптоварувате електричното моторче на бришачите.

- Не дозволувајте бришачите да работат на суво стакло.



Патувањето со неисправни бришачи претставува голем ризик, затоа што ја намалува видливоста во случај на лоши временски услови.

Замена на бришачот на предното стакло сл.19

- 1) Подигнете ја рачката на бришачот **A** и наместете ја метличката така да со рачката формира агол од 90°.
- 2) Притиснете ја метличката надолу за да се ослободи држачот на бришачот **B**.
- 3) Ставете ја новата метличка со обратна постапка од горенаведената. Проверете дали е правилно поставена.

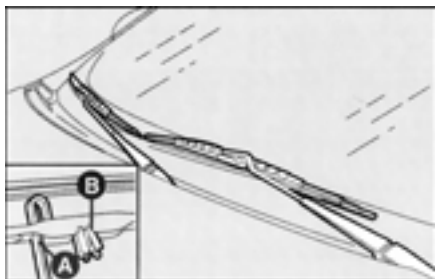

сл.19

Замена на бришачот на задното стакло сл.20

- 1) Подигнете го капачето **A** и извадете ја рачката, одвртувајќи ја завртката **B**.
- 2) Ставете го новиот бришач и затегнете ја завртката.
- 3) Ставете го капачето.

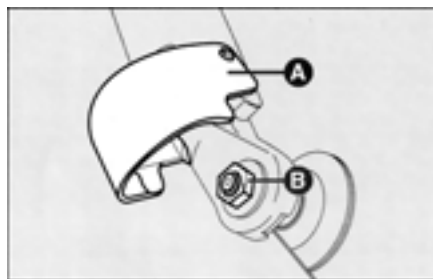

сл.20

ПРСКАЛКИ

Доколку млазот од прскалките е недоволен, најпрво проверете дали има течност во резервоарот: погледнете го делот ПРОВЕРКА НА НИВОАТА НА ТЕЧНОСТИ во ова поглавје.

Потоа, проверете дали се затнати отворите на прскалките и доколку се, пробајте да го остраните дефектот со помош на остар предмет.

Предните прскалки се насочуваат со подесување на аголот: завртете ги прскалките преку завртката **A-сл.21**.

Млазот на прскалките треба да се насочи на висината од 1/3 од горниот раб на предното стакло.

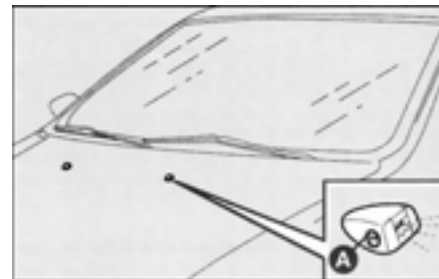

сл.21

Прскалките на задното стакло **сл.22** треба да се подесат на истиот начин.

ПРСКАЛКИ НА ПРЕДНИТЕ СВЕТЛА

Редовно контролирајте ја функционалноста и чистотата на прскалките **сл.23**.

Прскалките на предните светла автоматски се вклучуваат кога ќе се вклучат прскалките на предното стакло (ако се вклучени светлата).

КАРОСЕРИЈА

ЗАШТИТА ОД АТМОСФЕРСКИ УСЛОВИ

Основните причини за корозија се:

- загадена околина,
- голема влажност и соленост на воздухот (приморски градови и зони со ладна и влажна клима),
- состојба на околината во зависност од годишното време.

Не треба да се потценува ниту абразивното дејство на атмосферската прашина и песок, кои ги предизвикуваат ветерот, или пак, другите возила.

Fiat го опреми Вашето Stilo со најдобри технолошки достигнувања за заштита на нејзината каросерија од корозија.



сл.22

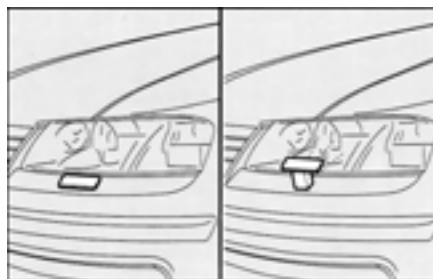

сл.23

Основните се:

- Средства за заштита на лакот кои осигуруваат особена отпорност на корозија и абразија.

- Примена на галванизирани делови отпорни на корозија.

- Заштита на долниот дел, куќиштето на моторот, поткрилата и други делови со средства за максимална заштита.

- Средства за заштита на пластичните делови.

- Средства за избегнување на кондензација на вода во внатрешноста на возилото.

ГАРАНЦИЈА ЗА КАРОСЕРИЈАТА И ШАСИЈАТА

Fiat Stilo е обезбедено со гаранција против корозија. Погледнете ја гарантната книшка за основните начела на гаранцијата.

СОВЕТИ ЗА НАЈДОБРО ЗАЧУВУВАЊЕ НА КАРОСЕРИЈАТА

Лак

Лакот нема само естетска функција туку и заштитна функција на лимот.

Доколку настане оштетување на лакот треба веднаш да се заштити лимот на возилото со истиот лак. За одржување на бојата (лакот) користете само оригинални производи (погледнете го поглавјето ТЕХНИЧКИ КАРАКТЕРИСТИКИ).

Нормалното одржување на бојата се состои од периодично миење на возилото. Честотата на миење зависи од условите и амбиентот во кој се користи. На пример, во зони со висока атмосферска загаденост, патишта посипувани со сол заради спречување на замрзнување, паркирање под дрва кои испуштаат смоли, потребно е почесто миење на возилото.



Детергентите кои се користат ги загадуваат водите. Затоа, миењето на возилото вршете го во сервиси кои се опремени со алати за отстранување на овие материи.

За правилно миење на возилото:

1) Ако возилото го миете во автоматска линија, извадете ја антената.

2) Испрскајте го возилото со млаз вода под низок притисок.

3) Исчистете ја каросеријата со сунѓер натопен со благ раствор на вода и детергент, со често миење на сунѓерот.

4) Измијте го возилото со вода и избришете ја каросеријата со сува крпа (по можност да биде од кожа).

Деловите што помалку се гледаат и се понедостапни, внатрешноста на вратите, капакот на моторот, работ на фаровите, и во кои водата многу лесно се задржува, треба потемелно да се чистат. Оставете го возилото на отворено за да се забрза испарувањето на водата.

Немојте да го миете возилото доколку било изложено на сонце или пак кога моторот е загреан; може да се оштети сјајот на лакот.

Надворешните делови кои се од пластика треба да се одржуваат според истата процедура.

Избегнувајте да го паркирате возило под дрво; смолата која многу често ја испуштаат дрвата и даваат на бојата темен изглед и ја зголемуваат можноста од започнување на корозивните процеси.

ВАЖНО Изметот на птиците треба да се тргне веднаш поради можни оштетувања на лакот затоа што содржи киселина која е многу агресивна.

Стакла

За чистење на стаклата, користете соодветни детергенти. Користете добро исчистени крпи за да не ги оштетите стаклата или да ја намалите провидноста.

ВАЖНО За да не ги оштетите електричните отпорници кои се наоѓаат на внатрешната површина на стаклото од вратата на багажникот, бришете во правец на електричните отпорници.

Моторен простор

На крајот од зимскиот период измијте го кукиштето на моторот. За извршување на оваа операција, обратете се до специјализирани сервиси.



Детергентите кои се користат ги загадуваат водите. Поради ова миењето на моторот вршете го во зони кои се опремени со алати за отстранување на овие материи.

ВАЖНО Миењето треба да се изврши при изладен мотор и клучот од контакт бравата да е во позиција **STOP**. По миењето проверете дали заштитниците (капачиња од гума, и т.н.) се на своите места и дека не се оштетени.

ВНАТРЕШНОСТ

Повремено проверувајте да не останала вода под патосниците (поради снег нафатен на чевлите, вода од чадорите) поради можност да предизвика корозија на лимаријата.



Никогаш не користете запаливи производи за чистење на внатрешноста на возилото. Електрицитетот кој се создава при бришењето може да предизвика пожар.

ЧИСТЕЊЕ НА СЕДИШТАТА И ДЕЛОВИТЕ ОД ТЕКСТИЛ

- Правот отстранете го со нежна крпа или правосмукалка.

- Седиштата и деловите од текстил се чистат со мек сунѓер натопен во мешавина на вода и детергент.

ЧИСТЕЊЕ НА СЕДИШТА ОД КОЖА

- Чистете ги со сува или малку влажна крпа, со благо притискање.

- Флеките од течности чистете ги со крпа која добро абсорбира со благо притискање на местото каде се наоѓаат, немојте да триете. Потоа поминете со нежна крпа или кожа натопена со вода и неутрален сапун.

Доколку флеката остане, користете специјални производи, но притоа придржувајте се до упатствата за користење.

ВАЖНО Не користете течности кои содржат алкохол.

ЧИСТЕЊЕ НА ПЛАСТИЧНИТЕ ДЕЛОВИ

Деловите од пластика треба да се одржуваат на ист начин како и останатите делови на возилото.

ВАЖНО Не употребувајте алкохол или бензин за миење на инструмент таблата..



Не оставајте шишиња под притисок во возилото. Постои опасност од експлозија. Овие шишиња не треба да се изложуваат на температури повисоки од 50°C. Во возилото кое било оставено на сонце вредноста на температурата може да биде повисока.

ТЕХНИЧКИ КАРАКТЕРИСТИКИ

ПОДАТОЦИ ЗА ИДЕНТИФИКАЦИЈА

Ви советуваме да ги забележите кратенките за идентификација. Податоците за идентификација се отпечатени и втиснати на табличките и нивните позиции се следни **сл.1**:

- 1 - табличка со податоци за идентификација
- 2 - ознака на шасија
- 3 - табличка за идентификација на боја на каросеријата
- 4 - ознака на мотор

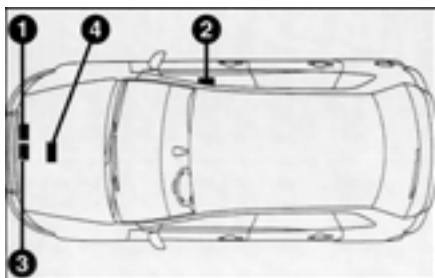

сл.1

ТАБЛИЧКА СО ПОДАТОЦИ ЗА ИДЕНТИФИКАЦИЈА

Табличката се наоѓа од предната страна на моторниот простор.

Ги содржи следните информации:

- A** - Производител
- B** - Број на хомологација
- C** - Код на типот на возило
- D** - Број на шасија
- E** - Максимална маса на целосно оптоварено возило
- F** - Максимална маса на целосно оптоварено возило со приколка

G - Максимално оптоварување на предната оска

H - Максимално оптоварување на задната оска

I - Тип на мотор

L - Код на верзија на каросерија

M - Код на резервни делови

N - Вредност на коефициент на димност (дизел верзии)

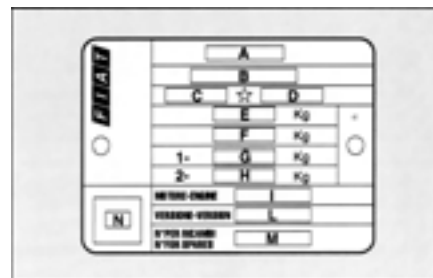

сл.2

ОЗНАЧУВАЊЕ НА ШАСИЈАТА сл.3

Се наоѓа на подот од патничкиот простор, блиску до задното десно се-диште.

До неа се доаѓа со подигнување на посебното капаче во подот и ги содржи следните информации:

- Тип на возило: ZFA 192000
- Број на шасија.

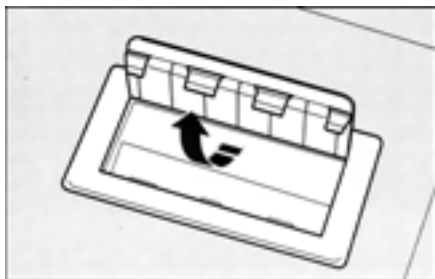

сл.3

ТАБЛИЧКА ЗА ИДЕНТИФИКАЦИЈА НА БОЈАТА НА КАРОСЕРИЈАТА

Табличката **сл.4** се наоѓа на внатрешната страна на капакот на моторот.

Ги содржи следните податоци:

- A** - Производител на бојата
- B** - Име на бојата
- C** - Фиатов број на бојата
- D** - Код за повторно фарбање

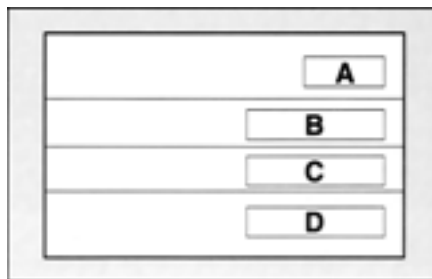

сл.4

ОЗНАЧУВАЊЕ НА МОТОРОТ

Бројот на моторот е втиснат на куќиштето на моторот. Во него се вклучени моделот и бројот на шасијата..

ОЗНАКИ НА МОТОРИТЕ - ВЕРЗИИ НА КАРОСЕРИИТЕ

	Ознака на моторот	Кодови на верзии на каросерии	
		3 врати	5 врати
1.2 16V	188A5.000	192AXA1B 00 (*) 192AXA1B 00B (**)	192BXA1B 01 (*) 192BXA1B 01B (**)
1.6 16V	182B6.000	192AXB1A 02 (*) 192AXB1A 02B (**)	192BXB1A 03 (*) 192BXB1A 03B (**)
1.8 16V	192A4.000	192AXC1A 04	192BXC1A 05
2.4 20V	192A2.000	192AXD12 06B	192BXD12 07B
1.9 JTD 80	192A3.000	192AXF1A 10	192BXF1A 11
1.9 JTD 115	192A1.000	192AXE1A 08	192BXE1A 09

(*) Верзии „ACTIVE“

(**) Верзии „ACTIVE CLIMA“ и „DINAMIC“

МОТОР

		1.2 16V	1.6 16V	1.8 16V
Ознака на моторот		188A5.000	182B6.000	192A4.000
Циклус		ОТО	ОТО	ОТО
Број и распоред на цилиндрите		4 во линија	4 во линија	4 во линија
Пречник и од на клипот	mm	70,8 x 78,86	80,5 x 78,4	82,0 x 82,7
Вкупна зафатнина	cm ³	1242	1596	1747
Степен на компресија		10,6	10,5	10,3
Максимална моќност (ЕЕС)				
	kW	59	76	98
	KS	80	103	133
при	min ⁻¹	5000	5750	6400
Максимален момент (ЕЕС)				
	Nm	114	145	162
	kgm	11,6	14,8	16,5
при	min ⁻¹	4000	4000	3500
Свеќички (*)		NGK DCPR8E-N	NGK BKR5EZ BoschFR8DEE-N Champion RC10YCC	NGK BKR6EZ Champion RC10YCC
Гориво		Безоловен 95 RON	Безоловен 95 RON	Безоловен 95 RON

		2.4 20V	1.9 JTD 80	1.9 JTD 115
Ознака на моторот		192A2.000	192A3.000	192A1.000
Циклус		ОТО	Diesel	Diesel
Број и распоред на цилиндрите		5 во линија	4 во линија	4 во линија
Пречник и од на клипот	mm	83,0 x 90,4	82,0 x 90,4	82,0 x 90,4
Вкупна зафатнина	cm ³	2446	1910	1910
Степен на компресија		10,5	18,5	18,5
Максимална моќност (ЕЕС)				
	kW	125	59	85
	KS	170	80	115
при	min ⁻¹	6000	4000	4000
Максимален момент (ЕЕС)				
	Nm	221	196	255
	kgm	22,5	20	26
при	min ⁻¹	3500	1500	2000
Свеќички (*)		Champion RC8BYC	–	–
Гориво		Безоловен 95 RON	Дизел гориво (спецификација EN590)	Дизел гориво (спецификација EN590)

НАПОЈУВАЊЕ СО ГОРИВО/ПАЛЕЊЕ

Верзија 1.2 16V

Интегриран електронски Multipoint систем со систем за палење. Една електронска контролна единица ги управува и двете функции и го одредува времето на вбризување и аголот на претпалење.

Празен од на моторот:

750 ± 50 врт./min

Верзија 1.6 16V

Интегриран електронски Multipoint систем со систем за палење. Една електронска контролна единица ги управува и двете функции и го одредува времето на вбризување и аголот на претпалење.

Празен од на моторот:

700 ± 50 врт./min

Верзија 1.8 16V

Интегриран електронски Multipoint систем со систем за палење. Една електронска контролна единица ги управува и двете функции и го одредува времето на вбризување и аголот на претпалење.

Празен од на моторот:

825 ± 25 врт./min

Верзија 1.8 16V

Интегриран електронски Multipoint систем со систем за палење. Една електронска контролна единица ги управува и двете функции и го одредува времето на вбризување и аголот на претпалење.

Празен од на моторот:

700 ± 50 врт./min

НАПОЈУВАЊЕ СО ГОРИВО

Верзија 1.9 JTD 80

Директно вбризување со електронски управуван UNIJET (COMMON RAIL), турбополнач со фиксна геометрија, без интеркулер.

Празен од на моторот:

850 ± 20 врт./min

Верзија 1.9 JTD 115

Директно вбризување со електронски управуван UNIJET (COMMON RAIL), турбополнач со променлива геометрија, со интеркулер.

Празен од на моторот:

850 ± 20 врт./min



Модифицирање или поправка на инсталацијата за снабдување со гориво на неправилен начин и без придржување кон техничките карактеристики на инсталацијата, може да предизвика аномалија во функционирањето со ризик од запалување.

СВЕЌИЧКИ

Основа за ефикасна и правилна работа на моторот, како и за намалување на емисијата на издувни гасови, се чисти и исправни свеќички.

Ако прегледот го врши стручно лице, изгледот на свеќичката е индикатор за лоцирање на евентуалниот дефект, дури и кога не е во прашање системот за палење. Затоа, ако имате било какви проблеми со моторот, важно е да се обратите во овластен сервис на Fiat, заради преглед на свеќичките.



Свеќичките треба да се менуваат според Програмата за одржување. Употребувајте само свеќички од наведениот тип.

ТРАНСМИСИЈА

СПОЈКА

Саморегулирачка без празен од.

МЕНУВАЧ

Менувач со пет или шест степени за од напред и степен за од назад. Синхронизирани сите степени за од напред.

Менувач и диференцијал инкорпорирани во кутијата на менувачот.

Погон на предните тркала преку полуосовини, поврзани со диференцијалот и тркалата со хомокинетички зглобови.

СОПИРАЧКИ

РАБОТНИ СОПИРАЧКИ

Предни: диск со вентилација, јавач, контролен цилиндар на секое тркало.

Задни: диск, јавач, контролен цилиндар на секое тркало.

Вкрстено хидраулично управувачко коло.

10-Инчен вакуумски уред.

Четириканален **ABS** систем со четири сензори со **EBD** (електронски дистрибутер на силата на кочење).

Автоматска компензација на истрошеноста.

Дистрибутер на силата на кочење во задното хидраулично коло.

Систем за помагање на кочењето во итни ситуации.

MSR систем.

РАЧНА СОПИРАЧКА

Управувана со рачка, дејствува механички на задните тркала.

СИСТЕМ ЗА ПОТПИРАЊЕ

НАПРЕД

Независни тркала, McPherson тип со пресувани челични рамења поврзани со попречни елементи.

Навојни пружини. Телескопски хидраулични амортизери со двојно дејство.

Стабилизатор.

НАЗАД

Меѓусебно поврзани тркала (полузависни).

Навојни пружини. Телескопски хидраулични амортизери со двојно дејство. Оска составена од два надолжни цевковидни елементи и попречни водилки со стабилизатор.

СИСТЕМ ЗА УПРАВУВАЊЕ

Управувач со апсорбер на енергија. (воздушна перница).

Телескопски, зглобен управувач со надолжно подесување.

Трајно подмачкани запчаник и назабена летва.

Трајно подмачкани зглобови.

Најмал круг на завртување:

- 10,5 m (верзии 1.2 16V, 1.6 16V и JTD),

- 11,1 m (верзии 1.8 16V и 2.4 20V).

Број на завртувања на управувачот од еден крај до друг:

- 2,9 (верзии 1.2 16V, 1.6 16V и JTD),

- 2,5 (верзии 1.8 16V и 2.4 20V).

ТРКАЛА

НАПЛАТКИ И ПНЕВМАТИЦИ

Тркала од челик или лесна легура.

Радијални tubeless пневматици.

Хомологираните типови на пневматици се внесени во LOG BOOK.

ВАЖНО Во случај на несогласување на податоците во ова упатство и во LOG BOOK, земете ги во предвид само информациите дадени во LOG BOOK.

Придржувајте се до пропишаните димензии, за сигурност при возењето е важно да возилото има пневматици со иста димензија и иста марка на сите тркала.

ВАЖНО Со tubeless пневматици нема потреба од користење на внатрешни гуми.

ЗИМСКИ ПНЕВМАТИЦИ

Употребувајте зимски пневматици наведени во делот ЗИМСКИ ПНЕВМАТИЦИ.

РЕЗЕРВНО ТРКАЛО

Челична наплата. Tubeless тип.

ГЕОМЕТРИЈА НА ТРКАЛАТА

Конвергенција на предните тркала, од наплата до наплата: -1 ± 1 mm.

Вредностите се однесуваат на возило подготвено за движење.

СИНЦИРИ ЗА СНЕГ

Употребувајте само синцири со низок профил. Видете го делот ПРАВИЛНО КОРИСТЕЊЕ НА ВОЗИЛОТО.

ЧИТАЊЕ НА ОЗНАКАТА НА ПНЕВМАТИЦИТЕ

Пример
195/65 R 15 91 T

195 = Номинална ширина (S, растојание меѓу страните во mm).

65 = Процентуален однос висина/ширина (H/S).

R = Радијален пневматик.

16 = Пречник на наплатката во инчи (\emptyset).

91 = Индекс на оптоварување.

T = Индекс на максимална брзина.

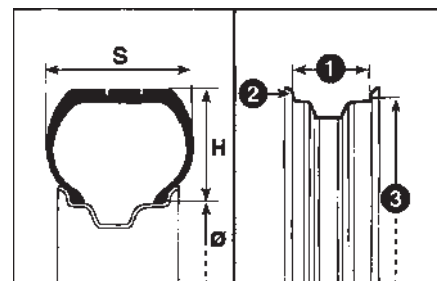

сл.5

Индекс на оптоварување

60 = 250 kg
61 = 257 kg
62 = 265 kg
63 = 272 kg
64 = 280 kg
65 = 290 kg
66 = 300 kg
67 = 307 kg
68 = 315 kg
69 = 325 kg
70 = 335 kg
71 = 345 kg
72 = 355 kg
73 = 365 kg
74 = 375 kg
75 = 387 kg
76 = 400 kg
77 = 412 kg
78 = 425 kg
79 = 437 kg
80 = 450 kg
81 = 462 kg
82 = 475 kg
83 = 487 kg

84 = 500 kg
85 = 515 kg
86 = 530 kg
87 = 545 kg
88 = 560 kg
89 = 580 kg
90 = 600 kg
91 = 615 kg
92 = 630 kg
93 = 650 kg
94 = 670 kg
95 = 690 kg
96 = 710 kg
97 = 730 kg
98 = 750 kg
99 = 775 kg
100 = 800 kg
101 = 825 kg
102 = 850 kg
103 = 875 kg
104 = 900 kg
105 = 925 kg
106 = 950 kg

Индекс на максимална брзина

Q = до 160 km/h
R = до 170 km/h
S = до 180 km/h
T = до 190 km/h
U = до 200 km/h
H = до 210 km/h
V = до 240 km/h
W = до 270 km/h
Y = до 300 km/h

Индекс на максимална брзина за зимски пневматици

QM+S = до 160 km/h
TM+S = до 190 km/h
HM+S = до 210 km/h

ЧИТАЊЕ НА ОЗНАКАТА НА НАПЛАТКАТА

Во продолжение се дадени основните информации за објаснување на значењето на ознаките на наплатката, како што се прикажани на **сл.5**:

Пример
6 ½ J × 15 ET43

- 6 ½** = Ширина на наплатката во инчи (**I**).
- J** = радиус на заоблување на делот каде што пневматикот се допира со наплатката (**2**).
- 15** = номинален пречник во инчи (одговара на пречникот на пневматикот) (**3=Ø**).
- ET43** = облик и број на рељефот.

ВЕРЗИЈА	НАПЛАТКИ	ПНЕВМАТИЦИ		КОМПАКТНО РЕЗЕРВНО ТРКАЛО (*)	
		Стандардни	Зимски	Наплата	Пневматик
1.2 16V	6 1/2J x 15 ET 43 7J X 16 ET 41 7J X 17 ET 41	195/65 R15 91T 205/55 R16 91V (*) 215/45 R17 87W (*)	195/65 R15 91T (M+S) 205/55 R16 91H (M+S) 215/45 R17 87H (M+S)	4B X 15 ET 35	T/125/90 R15 96M
1.6 16V	6 1/2J x 15 ET 43 7J X 16 ET 41 7J X 17 ET 41	195/65 R15 91H 205/55 R16 91V (*) 215/45 R17 87W (*)	195/65 R15 91H (M+S) 205/55 R16 91H (M+S) 215/45 R17 87H (M+S)	4B X 15 ET 35	T/125/90 R15 96M
1.8 16V	6 1/2J x 15 ET 43 7J X 16 ET 41 7J X 17 ET 41	195/65 R15 91V 205/55 R16 91V (*) 215/45 R17 87W (*)	195/65 R15 91H (M+S) 205/55 R16 91H (M+S) 215/45 R17 87H (M+S)	4B X 15 ET 35	T/125/90 R15 96M
2.4 20V	7J X 16 ET 41 7J X 17 ET 41	205/55 R16 91W 215/45 R17 87W (*) (**)	205/55 R16 91H (M+S) 215/45 R17 87H (M+S)	4B X 15 ET 35	T/125/90 R15 96M
1.9 JTD 80	6 1/2J x 15 ET 43 7J X 16 ET 41 7J X 17 ET 41	195/65 R15 91T 205/55 R16 91V (*) 215/45 R17 87W (*)	195/65 R15 91T (M+S) 205/55 R16 91H (M+S) 215/45 R17 87H (M+S)	4B X 15 ET 35	T/125/90 R15 96M
1.9 JTD 115	6 1/2J x 15 ET 43 7J X 16 ET 41 7J X 17 ET 41	195/65 R15 91H 205/55 R16 91V (*) 215/45 R17 87W (*)	195/65 R15 91H (M+S) 205/55 R16 91H (M+S) 215/45 R17 87H (M+S)	4B X 15 ET 35	T/125/90 R15 96M

(*) По барање за верзии/пазари.

(**) Димензијата е сертифицирана и одобрена само за пневматичи Pirelli/Michelin/Bridgestone.

ПРИТИСОК НА ЛАДНИ ПНЕВМАТИЦИ (bar)

ВЕРЗИЈА	СТАНДАРДНИ ПНЕВМАТИЦИ					КОМПАКТНО РЕЗЕРВНО ТРКАЛО
	Димензија	Просечно оптоварување		Потполно оптоварување		
		Напред	Назад	Напред	Назад	
1.2 16V	195/65 R15 91T	1,9	1,9	2,1	2,1	4,2
	205/55 R16 91V	2,1	2,1	2,3	2,3	
	215/45 R17 87W	2,3	2,3	2,7	2,5	
1.6 16V	195/65 R15 91H	1,9	1,9	2,1	2,1	4,2
	205/55 R16 91V	2,1	2,1	2,3	2,3	
	215/45 R17 87W	2,3	2,3	2,7	2,5	
1.8 16V	195/65 R15 91V	1,9	1,9	2,1	2,1	4,2
	205/55 R16 91V	2,1	2,1	2,3	2,3	
	215/45 R17 87W	2,3	2,3	2,7	2,5	
2.4 20V	205/55 R16 91W	2,1	2,1	2,3	2,3	4,2
	215/45 R17 87W (*)	2,3	2,3	2,7	2,5	
1.9 JTD 80	195/65 R15 91T	1,9	1,9	2,1	2,1	4,2
	205/55 R16 91V	2,1	2,1	2,3	2,3	
	215/45 R17 87W	2,3	2,3	2,7	2,5	
1.9 JTD 115	195/65 R15 91H	1,9	1,9	2,1	2,1	4,2
	205/55 R16 91V	2,1	2,1	2,3	2,3	
	215/45 R17 87W	2,3	2,3	2,7	2,5	

Додадете +0,3 bar на пропишаниот притисок кога пневматиците се загреани. Проверете го повторно притисокот кога пневматиците се ладни.

Со зимски пневматици, додадете +0,2 bar на пропишаниот притисок за стандардни пневматици.

(*) Димензијата е сертифицирана и одобрена само за пневматици Pirelli/Michelin/Bridgestone.

ДИМЕНЗИИ

		1.2 16V		1.6 16V		1.8 16V	
		3 врати	5 врати	3 врати	5 врати	3 врати	5 врати
Должина	mm	4182	4253	4182	4253	4182	4253
Широчина	mm	1784	1756	1784	1756	1784	1756
Висина неоптоварено	mm	1475	1525	1475	1525	1475	1525
Препуст	напред mm	887	893	887	893	887	893
	назад mm	695	760	695	760	695	760
Меѓусовинско растојание	mm	2600	2600	2600	2600	2600	2600
Траг на тркалата (□)	напред mm	1514	1514	1514	1514	1514	1514
	назад mm	1508	1508	1508	1508	1508	1508
Волумен на багажник	dm ³	305	370 (△) 370 (▲) 335 (○) 410 (●)	305	370 (△) 370 (▲) 335 (○) 410 (●)	305	370 (△) 370 (▲) 335 (○) 410 (●)
Волумен на проширен багажник (со соборено седиште)	dm ³	1002	1120 (*) 1035 (●)	1002	1120 (*) 1035 (●)	1002	1120 (*) 1035 (●)

(□) Вредностите можат да варираат во зависност од димензијата на наплатката.

(△) За верзии со фиксно задно седиште.

(▲) За верзии со лизгачко задно седиште (просечна вредност).

(○) За верзии со лизгачко задно седиште поставено во крајна положба наназад.

(●) За верзии со лизгачко задно седиште поставено во крајна положба нанапред.

(*) За верзии со фиксно задно седиште.

		2.4 20V		1.9 JTD 80		1.9 JTD 115	
		3 врати	5 врати	3 врати	5 врати	3 врати	5 врати
Должина	mm	4182	4253	4182	4253	4182	4253
Широчина	mm	1784	1756	1784	1756	1784	1756
Висина неоптоварено	mm	1475	1525	1475	1525	1475	1525
Препуст	напред mm	887	893	887	893	887	893
	назад mm	695	760	695	760	695	760
Меѓуосовинско растојание	mm	2600	2600	2600	2600	2600	2600
Траг на тркалата (□)	напред mm	1518	1518	1514	1514	1514	1514
	назад mm	1512	1512	1508	1508	1508	1508
Волумен на багажник	dm ³	305	370 (△) 370 (▲) 335 (○) 410 (●)	305	370 (△) 370 (▲) 335 (○) 410 (●)	305	370 (△) 370 (▲) 335 (○) 410 (●)
Волумен на проширен багажник (со соборено седиште)	dm ³	1002	1120 (*) 1035 (●)	1002	1120 (*) 1035 (●)	1002	1120 (*) 1035 (●)

(□) Вредностите можат да варираат во зависност од димензијата на наплатката.

(△) За верзии со фиксно задно седиште.

(▲) За верзии со лизгачко задно седиште (просечна вредност).

(○) За верзии со лизгачко задно седиште поставено во крајна положба наназад.

(●) За верзии со лизгачко задно седиште поставено во крајна положба нанапред.

(*) За верзии со фиксно задно седиште.

ПЕРФОРМАНСИ

Максимално дозволени брзини по почетниот период на користење на возилото (во km/h).

1.2 16V		1.6 16V		1.8 16V		2.4 20V		1.9 JTD 80		1.9 JTD 115	
3 врати	5 врати	3 врати	5 врати	3 врати	5 врати	3 врати	5 врати	3 врати	5 врати	3 врати	5 врати
172	170	185	183	202	200	215	213	172	170	192	190

МАСИ

Маси (kg)	1.2 16V		1.6 16V		1.8 16V	
	3 врати	5 врати	3 врати	5 врати	3 врати	5 врати
Маса на возилото при движење (со полнењата, резервното тркало, алати и додатоци):	1090 (□) 1135 (○)	1145 (□) 1190 (○)	1150 (□) 1195 (○)	1205 (□) 1250 (○)	1240	1295
Корисна носивост (*) со возач:	510	510	510	510	510	510
Максимална носивост (**) - предна оска: - задна оска - вкупно	900 830 1600 (□) 1645 (○)	900 830 1660 (□) 1705 (○)	950 830 1660 (□) 1705 (○)	950 860 1715 (□) 1760 (○)	990 830 1750	990 830 1805
Маса на приколка: - приколка со кочници - приколка без кочници	1000 500	1000 500	1100 500	1100 500	1200 500	1200 500
Максимален товар на покривот (***):	80	80	80	80	80	80
Максимален товар на куката (за приколка без кочници):	60	60	60	60	60	60

(*) Ако е вградена посебна опрема (сончен покрив, кука за влечење и т.н.) масата на неоптоварено возило се зголемува, со што се намалува корисната носивост.

(**) Маси кои не смеат да се пречекорат. Возачот има одговорност да го распредели товарот во багажникот и/или на покривот, така што ќе ги задоволи овие ограничувања.

(***) Багажник за покрив од Lineaccessori Fiat со максимална носивост од 50 kg.

(□) Верзии „ACTIVE“.

(○) Верзии „ACTIVE CLIMA“ и „DINAMIC“.

Маси (kg)	2.4 20V		1.9 JTD 80		1.9 JTD 115	
	3 врати	5 врати	3 врати	5 врати	3 врати	5 врати
Маса на возилото при движење (со полнењата, резервното тркало, алати и додатоци):	1265	1320	1250	1305	1265	1320
Корисна носивост (*) со возач:	510	510	510	510	510	510
Максимална носивост (**)						
- предна оска:	1030	1030	1020	1020	1020	1020
- задна оска	830	860	830	860	830	860
- вкупно	1775	1830	1760	1815	1775	1830
Маса на приколка:						
- приколка со кочници	1300	1300	1300	1300	1300	1300
- приколка без кочници	500	500	500	500	500	500
Максимален товар на покривот (***):	80	80	80	80	80	80
Максимален товар на куката (за приколка без кочници):	60	60	60	60	60	60

(*) Ако е вградена посебна опрема (сончен покрив, кука за влечење и т.н.) масата на неоптоварено возило се зголемува, со што се намалува корисната носивост.

(**) Маси кои не смеат да се пречекорат. Возачот има одговорност да го распредели товарот во багажникот и/или на покривот, така што ќе ги задоволи овие ограничувања.

(***) Багажник за покрив од Lineaccessori Fiat со максимална носивост од 50 kg.

ПОЛНЕЊА

	1.2 16V		1.6 16V		1.8 16V		Препорачани производи
	литри	kg	литри	kg	литри	kg	
Резервоар за гориво: Резерва на гориво:	58 9	– –	58 9	– –	58 9	– –	Безоловен бензин со не помалку од 95 октани
Инсталација за ладење на моторот - со греење - со клима уред	–	5,25	–	6,55	–	7,3	50% мешавина на вода со Parafly¹¹
Масло во моторот: Масло во моторот со филтер:	2,5 2,8	2,2 2,5	3,6 3,9	3,2 3,5	3,7 4,2	3,3 3,7	SELENIA 20K (□)
Кутија на менувач/диференцијал:	1,87	1,7	1,98	1,8	1,98	1,8	TUTELA CAR ZC 75 Synth
Selespeed менувач:	–	–	–	–	–	–	Tutela CS SPEED
ки сопирачки со ABS:	–	0,525	–	0,525	–	0,525	Tutela TOP 4
Резервоар за течност за бришачи: со прскалки на фарови (*):	3 (6)	–	3 (6)	–	3 (6)	–	Мешавина на вода и течноста Arexons DP1

(*). Вредностите во загради се однесуваат за верзии со прскалки на предните светла.

(□) За температури под –20°C препорачуваме **SELENIA PERFORMER** SAE 5W-30.

	2.4 20V		1.9 JTD 80		1.9 JTD 115		Препорачани производи
	литри	kg	литри	kg	литри	kg	
Резервоар за гориво: Резерва на гориво:	58 (△) 9	– –	58 (▲) 9	– –	58 (▲) 9	– –	(△) Безоловен бензин со не помалку од 95 октани (▲) Дизел гориво
Инсталација за ладење на моторот - со греење - со клима уред	–	8,3	–	5,25	–	7,3	50% мешавина на вода со Parafllu¹¹
Масло во моторот: Масло во моторот со филтер:	4,5 4,7	3,9 4,0	4,4 4,7	3,8 4,0	4,4 4,7	3,8 4,0	SELENIA 20K (□) SELENIA TURBO DIESEL (○)
Кутија на менувач/диференцијал:	–	–	1,98	1,8	1,65	1,5	TUTELA CAR ZC 75 Synth
Selespeed менувач:	1,76	1,6	–	–	–	–	Tutela CS SPEED
Хидраулички сопирачки со ABS:	–	0,525	–	0,525	–	0,525	Tutela TOP 4
Резервоар за течност за бришачи: со прскалки на фарови (*):	3 (6)	–	3 (6)	–	3 (6)	–	Мешавина на вода и течноста Arexons DP1

(*) Вредностите во загради се однесуваат за верзии со прскалки на предните светла.

(□) За температури под –20°C препорачуваме **SELENIA PERFORMER** SAE 5W-30.

(○) За температури под –15°C препорачуваме **SELENIA WR DIESEL** SAE 5W-40.

КАРАКТЕРИСТИКИ НА ПРОИЗВОДИТЕ И ТЕЧНОСТИТЕ

ПРЕПОРАЧАНИ ПРОИЗВОДИ И НИВНИ КАРАКТЕРИСТИКИ

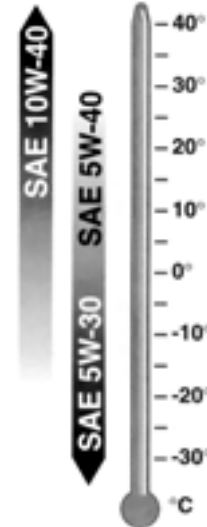
УПОТРЕБА	КВАЛИТАТИВНИ КАРАКТЕРИСТИКИ	ПРЕПОРАЧАНИ ПРОИЗВОДИ	ПРИМЕНА
Масла за бензински мотори (□)	Мултиградни полусинтетички масла со градација SAE 10W40 со спецификација ACEA A3-96, CCMC G5 и API SJ	SELENIA 20K	
	Мултиградни масла со синтетичка база и градација SAE 10W40 со спецификација ACEA B3 и API CD	SELENIA PERFORMER	
Масла за дизел мотори (○)	Мултиградни масла со синтетичка база со градација SAE 10W40 со спецификација ACEA B3 и API CD	SELENIA TURBO DIESEL	
	Мултиградни масла со полусинтетичка база со градација SAE 5W40 со спецификација ACEA B3 и API CF	SELENIA WR DIESEL	

(□) За температури под -20°C препорачуваме **SELENIA PERFORMER** SAE 5W-30.

(○) За температури под -15°C препорачуваме **SELENIA WR DIESEL** SAE 5W-40.

УПОТРЕБА	КВАЛИТАТИВНИ КАРАКТЕРИСТИКИ	ПРЕПОРАЧАНИ ПРОИЗВОДИ	ПРИМЕНА
Масла и масти за трансмисија	Синтетичко масло SAE 75W-80EP со спецификација API GL5, MIL-L-2105 D LEV	TUTELA CAR ZC 75 Synth	Механички менувачи и диференцијал
	Масло "ATF DEXRON III"	TUTELA CAR CS SPEED	Автоматски менувач
	Маст со молибден бисулфат литиумска, отпорност NLGI 2	TUTELA MRM2	Хомокинетички зглобови
Течност за хидраулични кочници	Синтетичка течност NHTSA 116 DOT 4, ISO 4925, SAE J1703, CUNA NC 956-01	TUTELA TOP 4	Хидраулични кочници и спојка
Антифриз	Течност на база на гликол CUNA NC 956-16	Parafiu¹¹	Мешавина: 50% до -35°C
Адитив за нафта	Адитив за нафта за заштита на дизел мотори (за надворешни температури под 0°C)	DIESEL MIX	Мешавина со нафта (25cm ³ за 10 литри)
Течност за бришачи	Мешавина на алкохол и вода CUNA NC 956-11	DPI	Се употребува чист или разреден

ПОТРОШУВАЧКА НА ГОРИВО

Во табелата е дадена потрошувачката на гориво измерена според важечките европски директиви.

За да се пресметаат овие податоци користени се следниве процедури:

- **градски циклус:** се тргнува со ладен мотор и се симулира нормално градско возење.

- **вонградски циклус:** се вози со често забрзување и тоа во сите степени од менувачот со брзини од 0-120 km/h.

- **комбинирано:** се пресметува приближно како однос на 37% градско и 63% вон градско возење.

ВАЖНО Состојбата на сообраќајот, начинот на возење, атмосферските услови, присуството на додатна опрема и состојбата на возилото можат да предизвикаат разлика во потрошувачката на гориво во однос на изнесените податоци во табелите.

Потрошувачка според Директивата 1999/100/ЕС (литри/100 km)

	1.2 16V		1.6 16V		1.8 16V		2.4 20V		1.9 JTD 80		1.9 JTD 115	
	3 врати	5 врати	3 врати	5 врати	3 врати	5 врати	3 врати	5 врати	3 врати	5 врати	3 врати	5 врати
Во град	7,9(*)/8,2(**)	8,3	10,1	10,3(*)/10,5(**)	11,3	11,5	13,5	13,6	7,0	7,1	7,2	7,4
Надвор од град	5,3(*)/5,4(**)	5,5	5,7	5,8(*)/5,8(**)	6,1	6,2	7,6	7,6	4,5	4,6	4,2	4,3
Комбинирано	6,3(*)/6,4(**)	6,5	7,3	7,4(*)/7,5(**)	8,0	8,1	9,7	9,8	5,4	5,5	5,3	5,4

(*) Верзии „ACTIVE“.

(**) Верзии „ACTIVE CLIMA“ и „DINAMIC“.

ЕМИСИЈА НА CO₂ ВО ИЗДУВНИОТ СИСТЕМ

Нивото на емисија на CO₂ е измерена врз основа на комбинирано возење. Максималните вредности се дадени во следната табела.

Емисија на CO₂ според директивата 1999/100/EC (gr/km)

1.2 16V		1.6 16V		1.8 16V		2.4 20V		1.9 JTD 80		1.9 JTD 115	
3 врати	5 врати	3 врати	5 врати	3 врати	5 врати	3 врати	5 врати	3 врати	5 врати	3 врати	5 врати
149(*)/152(**)	155	173	176(*)/179(**)	190	194	231	233	144	146	140	143

(*) Верзии „ACTIVE“.

(**) Верзии „ACTIVE CLIMA“ и „DINAMIC“.

ДАЛЕЧИНСКИ УПРАВУВАЧ: МИНИСТЕРСКА ХОМОЛОГАЦИЈА

Меѓународна ознака	Држава	Број на хомологација
A	Австрија	
B	Белгија	
CH	Швајцарија	
D	Германија	
DK	Данска	
E	Шпанија	
EST	Естонија	
F	Франција	
GB	Велика Британија	
GR	Грција	
I	Италија	
IRL	Ирска	
IS	Исланд	
L	Луксембург	
N	Норвешка	
NL	Холандија	
P	Португалија	
S	Шведска	
SF	Финска	
H	Унгарија	-
PL	Полска	-

СИД УРЕД ЗА ИДЕНТИФИКАЦИЈА НА СОПСТВЕНИКОТ: МИНИСТЕРСКА ХОМОЛОГАЦИЈА

Меѓународна ознака	Држава	Број на хомологација
A	Австрија	
B	Белгија	
CH	Швајцарија	
D	Германија	
DK	Данска	
E	Шпанија	
EST	Естонија	
F	Франција	
GB	Велика Британија	
GR	Грција	
I	Италија	
IRL	Ирска	
IS	Исланд	
L	Луксембург	
N	Норвешка	
NL	Холандија	
P	Португалија	
S	Шведска	
SF	Финска	
H	Унгарија	-
PL	Полска	-